

Produktkatalog 2024



Infrastruktur

Gültig ab 01.11.2023 (V1)



GESAGT. GETAN. VERBUNDEN.

Aliaxis Deutschland bietet Ihnen Sicherheit und Wirtschaftlichkeit für Ihre Netze. Unsere Verbindungstechnologie ist das Herzstück Ihres Rohrleitungssystems. Welche Verbindung Sie auch benötigen, wir haben die richtige Lösung und Unterstützung für Sie.

FRIALEN Sicherheitsfittings

Die sichere Verbindungstechnik für Gas-, Wasser und Industrierohrleitungen aus PE. Bei Hausanschluss-, Verteiler- oder Hauptleitungen überzeugen FRIALEN Sicherheitsfittings durch besondere Montagefreundlichkeit, Wirtschaftlichkeit und Langlebigkeit.

FRIAFIT Abwassersystem

Kosteneffiziente, geschlossene Kanalnetze aus widerstandsfähigem PE, dauerhaft dicht und längskraftschlüssig durch die bewährte Heizwendelschweißtechnik und unsere Übergangsstücke. Verhindern Sie mit FRIAFIT das Eindringen von Fremdwasser in die Leitung, das Austreten von Abwasser in die Umwelt und Wurzeleinwuchs.

FRIATOOLS Gerätetechnik

Das ausgereifte und komplette Sortiment an baustellengerechtem Equipment für die täglichen Herausforderungen auf der Baustelle: FRIAMAT Schweißgeräte und digitale Apps sowie mechanische Werkzeuge wie Schälgeräte, Rundungsschellen, Aufspannequipment und Verlegehilfsmittel. Daneben profitieren Sie auch von umfangreichen Serviceleistungen, wie Geräteservice beim Hersteller, mobiler Service, Abhol- und Bringservice, Leihgeräteservice und vieles mehr.

FRIACORE Verbindungs- und Reparaturtechnik

Längskraftschlüssig, universell, einfach zu handhaben: Unser Programm umfasst die komplette Bandbreite universell einsetzbarer Bauteile für die mechanische Verbindung oder Reparatur von Gas- und Wasser- sowie Abwasserleitungen. Perfekt auf Ihren jeweiligen Anwendungsbereich abgestimmt, für herausragende Ergebnisse wenn es darauf ankommt.

MAGNUM 3G, PHILMAC UNI Klemmfittings

Die sichere und einfach zu installierende Verbindung für PE-Rohre und Rohre aus anderen Materialien in der Wasser-Anwendung. Einfach überschieben und festziehen – längskraftschlüssig und dynamisch dicht.

INFORMATIONEN

Inhaltsverzeichnis · Sortimentsveränderungen
Wissenswertes

FRIALEN®

Sicherheitsfittings

FRIAFIT®

Abwassersystem

FRIATOOLS®

Gerätetechnik

FRIACORE

Verbindungs- und Reparaturtechnik

MAGNUM 3G® / PHILMAC® UNI

Klemmfittings

SEMINARE

2024

Inhaltsverzeichnis

Das WorkFlow Skizzenmodul	8
Sortimentsveränderungen 2024	10
Wissenswertes für sichere Verbindungen im Rohrleitungsbau mit Aliaxis Deutschland	12
Liefer- und Zahlungsbedingungen der Aliaxis Deutschland GmbH	14

FRIALEN Sicherheitsfittings 17

FRIALEN DAV RED SNAP - für höchste Effizienz und Sicherheit im Hausanschluss 18

Wissenswertes zu FRIALEN Sicherheitsfittings 20

FRIALEN Muffen / Couplers 22

UB SDR 11 Muffe ohne Anschlag, SDR 11	22
MB SDR 11 Muffe mit leicht entfernbarem Anschlag, SDR 11	23
FRIALONG SDR 11 Langmuffe mit leicht entfernbarem Anschlag, SDR 11	23
UB SDR 17 Muffe ohne Anschlag, SDR 17	24
UB SDR 9 Muffe ohne Anschlag, SDR 9	24
UB SDR 7,4 Muffe ohne Anschlag, SDR 7,4	25
KM SDR 17 Keilmuffe, SDR 17	25
MR SDR 11 Reduziermuffe, SDR 11	26
REM SDR 17 Reduziermuffe, SDR 17 für Relining	26
MV SDR 11 Verschlussmuffe, SDR 11	27

FRIALEN Formstücke / Shapes 28

WS11 SDR 11 Winkel 11° mit Spitze, SDR 11	28
W30 SDR 11 Winkel 30°, SDR 11	28
W45 SDR 11 Winkel 45°, SDR 11	29
W90 SDR 11 Winkel 90°, SDR 11	30
WET SDR 11 Etagenwinkel, SDR 11	30
WF SDR 11 Winkel mit Fußteil, SDR 11	31
TA SDR 11 T-Stück mit Spitze, SDR 11	31
TA RED SDR 11 T-Stück mit reduziertem Spitze, SDR 11	32
T SDR 11 T-Stück, SDR 11	33
TFL SDR 11 Flansch-T-Stück, SDR 11	33
Y SDR 11 Y-Stück, SDR 11	34
YS SDR 11 Y-Stück mit Spitze, SDR 11	34

FRIALEN Druckenbohrsättel / Tapping Tees 35

DAV Druckenbohrventil RED SNAP, SDR 11	35
DBS Betätigungsgestänge für Druckenbohrventile	36
DAV TL Druckenbohrventil Top-Loading, SDR 11	36
DAA Druckenbohrarmatur RED SNAP, SDR 11	37
DAA TL Druckenbohrarmatur Top-Loading, SDR 11	38
DAP Horizontale Druckenbohrarmatur, SDR 11	39
DK Kappe für Druckenbohrarmaturen, SDR 11	39
GAB Gasausbläser zur Entlüftung von Gasleitungen	40

FRIALEN Ventile / Valves 41

FRIASTOP M Gasströmungswächter SENTRI GS System Maxitrol	41
MR STOP Gasströmungswächter SENTRI GS System Maxitrol in Reduziermuffe	41
FRIASTOP P Gasströmungswächter Gas-Stop System Pipelife	42
FRIALOC PE-Absperrarmatur ohne Strömungsverluste	43
FBS Betätigungsgestänge für Absperrarmatur FRIALOC	43
KHP Kugelhahn für Gas	44
KH Kugelhahn für Gas ohne Strömungsverluste	44
KHW Kugelhahn für Wasser	45
AKHP Anbohrkugelhahn für Gas zum seitlichen Anbohren unter Druck	46
AKHP TL Anbohrkugelhahn Top-Loading für Gas zum seitlichen Anbohren unter Druck	46

KBS AS KBS Adapterset Außensechskant	47
KBS Betätigungsgestänge für Kugelhähne	47

FRIALEN Sättel / Saddles 48

SA Sattel mit Spitze, SDR 11	48
SAFL Sattel mit Flansch, SDR 11	49
SA TL Sattel mit Spitze Top-Loading, SDR 11	49
SA UNI Sattel mit Spitze Universal, SDR 11	50
SA VL Sattel mit Spitze Vacuum-Loading, SDR 11	51
RS Reparatursattel, SDR 11	52
RSV Reparatur- und Verstärkungssattel, SDR11	53
RS TL Reparatursattel Top-Loading, SDR11	53
RW Reparaturtülle	54
FIXBLOC Fixierung zur Aufnahme axialer Schub- und Zugkräfte	54
SPA Sperrblasenarmatur	55
SPA TL Sperrblasenarmatur Top-Loading	56
SPAK Kappe für Sperrblasenarmaturen	56

FRIALEN Übergangsstücke / Transition Fittings 57

VAM RG Ventilanbohrarmatur mit Übergang PE-HD/Rotguss	57
VAM RG TL Ventilanbohrarmatur Top-Loading mit Übergang - PE-HD/Rotguss	57
USTR Übergangsstück Stahlrohr	58
USTRS Übergangsstück Stahlrohr Spitze	59
UFLG Übergangsstück PE-HD/Kupfer (Stutzenfitting)	59
USTN Übergangsstück PE-HD/Stahl mit Außengewinde	60
USTM Übergangsstück PE-HD/Stahl mit Innengewinde	60
MUN Übergangsstück PE-HD/Messing mit Außengewinde	61
MUN V2A Übergangsstück PE-HD/V2A mit Außengewinde	61
MUM Übergangsstück PE-HD/Rotguss mit Innengewinde	62
UAM ET Universal-Übergangsadapter PE-HD/Messing mit freier Überwurfmutter mit Innengewinde	62
WUN 90 Übergangswinkel 90° PE-HD/Messing mit Außengewinde	63
WUN V2A 90 Übergangswinkel 90° PE-HD/V2A mit Außengewinde	63
UAN Universal-Übergangsadapter PE-HD/Messing mit Außengewinde und PE-Rohrstutzen	64
UAM Universal-Übergangsadapter PE-HD/Messing mit Innengewinde	64
EFL Einschweißflansch (Stutzenfitting)	65
FLR Flansch-Reduktion	65

Spitzenteile / Spigots 66

Winkel	66
T-Stücke und Abzweige	68
Reduktionen	69
Endkappen	71



FRIAFIT Abwassersystem

FRIALOAD - Die optimale Aufspanntechnik für alle Sättel	74
Wissenswertes zum FRIAFIT Abwassersystem	76
FRIAFIT Basisprogramm	77
AM Muffe ohne Anschlag, SDR 17	77
UB SDR 17 Muffe ohne Anschlag, SDR 17	77
REM SDR 17 Reduziermuffe, SDR 17 für Relining	78
ASF Abwasserschachtfutter für Beton-Fertigteilschächte	78
ASFL Abwasserschachtfutter L = 250 mm	79
AEM Abwassereinschubmuffe	79
FIXBLOC Fixierung zur Aufnahme axialer Schub- und Zugkräfte	80
ASA UNI Sattel mit Abgangsstützen SDR 17	80
ASA VL 160 Abwassersattel Vakuum-Loading	81
ASA VL KG 160 Übergangssattel Vakuum-Loading	82
ASA VL 225 Abwassersattel Vakuum-Loading	83
ASA MULTI MS Montageschlüssel	84
ASA MULTI Anschluss-Stützen an Steinzeug- und Betonrohre	84
ABM Abwasserbogen (Muffe/Muffe)	85
ABMS Abwasserbogen (Muffe/Rohrstützen)	85
AMKG Übergangsmuffe PE - PVC/PP	85
UKG Übergangsstück PE-PVC/PP	86
USTZ Übergangsstück PE-Steinzeug	86
FRIAFIT Spitzenteile	87
ABS 15 Abwasserbogen 15° (Stützenfitting)	87
ABS 30 Abwasserbogen 30° (Stützenfitting)	87
ABS 45 Abwasserbogen 45° (Stützenfitting)	88
ABS 90 Abwasserbogen 90° (Stützenfitting)	88
ATS 45 Einfachabzweig mit gleichem Abgang 45° (Stützenfitting)	89
ATSR 45 Einfachabzweig mit reduziertem Abgang 45° (Stützenfitting)	89
ATSRS 45 Einfachabzweig mit sohlgleichem, reduziertem Abgang 45° (Stützenfitting)	90
ATSRS 90 Einfachabzweig mit sohlgleichem, reduziertem Abgang 90° (Stützenfitting)	91
RES Reduzierung exzentrisch (Stützenfitting)	91

73 FRIATOOLS Gerätetechnik 93

Wissenswertes zur FRIATOOLS Gerätetechnik	94
Das Aliaxis Geräteabo - die optimale Alternative zum Gerätekauf	95
FRIATOOLS Schweißgeräte	96
FRIAMAT 7 prime Schweißgerät mit Dokumentationsfunktion	96
FRIAMAT prime eco Schweißgerät mit Dokumentationsfunktion	96
FRIAMAT 7 basic Schweißgerät ohne Dokumentationsfunktion	97
FRIAMAT basic eco Schweißgerät ohne Dokumentationsfunktion	97
WORKFLOW WorkFlow - Der digitale Assistent für die Bauprojektverwaltung	97
FRIATOOLS Schweißgeräte Zubehör	98
MINISCAN Mini-Scanner	98
FWLESST Lesestift	98
2DSCAN 1D/2D-Scanner	98
MEMSTICK Memory-Stick	98
FRIATRACE Datenbank-Software FRIATRACE	99
SUPER P Supervisor-Pass	99
SPASS Schweißpass	99
FPASS Fernstartpass	100
ALTK FMT Transportkisten	100
SPEZK FMT Spezialkoffer	100
CONTACT4 Buchsenkontakte 4,0 mm	100
ADFL Adapter für Flachkontakte	101
ADBK Adapter für Stiftkontakte 4,7 mm	101
Unser Profi-Werkzeug macht Ihren Job einfacher	102
FRIATOOLS Schälgeräte	103
FWSG RA Kompaktschälgerät für Rohrenden und Abgangsstützen d 25 - d 63	103
FWSG 63 Schälgerät für Rohre d 20 - d 63	103
FWSG 225 Schälgerät für Rohre d 75 - d 225	103
FWSG 400 Schälgerät für Rohrenden d 75 - d 400	103
FWSG 710 L Schälgerät für Rohre d 250 - d 710	104
FWSG 710 S Schälgerät für Rohre d 250 - d 710 und Stützenfittings	104
FWSG SE Kompaktschälgerät für Rohrenden und Sattelflächen d 63 - d 315	104
FWSK Schälkette für Rohrenden und Sattelflächen d 250 - d 1000	104
FRIATOOLS Schälgeräte Zubehör	105
FWSGE 3 Ersatzschälmesser für Schälgeräte FWSG 225 (bis 2019)	105
FWSGE 4 Ersatzschälmesser für Schälgeräte FWSG 63 (bis 2018)	105
FWSGE 5 Ersatzschälmesser für Schälgeräte FWSG 710 L/S und FWSG 900 L	105
FWSGE 6 Ersatzschälmesser für Schälgeräte FWSGS 110 und FWSGS 180	105
FWSGE 8 Ersatzschälmesser für Schälgeräte FWSG SE (alle Typen)	106
FWSGE 10 Ersatzschälmesser für Schälgeräte FWSG RA 32 und 40	106
FWSGE 11 Ersatzschälmesser für Schälgeräte FWSG RA 50 und 63	106



FWSGE 12	Ersatzschälmesser für Schälgeräte FWSG XL	106
FWSGE 13	Ersatzschälmesser für Schälgeräte FWSG RA 25	107
FWSGE 14	Ersatzschälmesser für Schälgeräte FWSG 225 / FWSG 400 (ab 2019)	107
FWSGE 15	Ersatzschälmesser für Schälgeräte FWSG 63 (ab 2018)	107
FWSGE K	Ersatzschälmesser für Schälkette FWSK	107
PFSP	Pflegespray	108
ALTK FWSG	Transportkisten	108
FWZ	Handschaber	108
FWZ XL	Ziehklinge für Großrohre	108
FRIATOOLS Werkzeuge und Verleghilfsmittel		109
FRIATOP	Aufspannvorrichtung (Top-Loading)	109
UNITOP	Aufspannvorrichtung für Sättel SA UNI / ASA UNI	109
FRIALOAD	Aufspann-System (Vakuum-Load)	110
FWAB	Anbohrset	110
ASATOP	Aufspanngerät für Close-Fit-Liner DN 200 - DN 500 (ASA VL 160) und Übergangssättel (ASA VL KG 160)	111
RPS	Reparaturset	111
CLAMP 63	Rohrhalteklemme d 20 - d 63	112
CLAMP 180	Rohrhalteklemme d 63 - d 180	112
SQM	Manuelle Abquetschvorrichtung für Rohre d 20 - d 125	112
SQH	Hydraulische Abquetschvorrichtung für Rohre d 63 - d 180	112
RRC	Rückrundungsschelle zum Rückrunden nach dem Abquetschen für Rohre d 63 - d 180	113
FWXR	Manuelle Rundungsschelle für Rohre d 63 - d 250	113
FWXRH	Hydraulische Rundungsschelle für Rohre d 280 - d 900	113
FWXRB	Manueller Rundungsbalken für Rohre d 800 - d 1200	114
PCUT	Rohrabschneider für Rohre d 20 - d 140	114
PCUT S	Rohrschere für Rohre d 20 - d 63	114
FWPM	FRIALEN / FRIAFIT Marker (silber)	114
FWSS	Betätigungsschlüssel für Druckenbohrarmaturen	115
FWSR T	Ratsche für Betätigungsschlüssel für Druckenbohrarmaturen DAA RED SNAP	115
FWSR	Betätigungsschlüssel für Druckenbohrarmaturen mit parallelem Dom (DAP)	115
FWDPA	Druckprobenadapter für DAA RED SNAP	116
FWDPA	Druckprobenadapter für DAA Classic, DAP, DAA TL, DAA TL RE	116
FWDPA SA	Druckprobenadapter	116
FRIATOOLS Leihgeräteservice		117
FRIATOOLS	Leihgeräteservice	117
Geräteservice		118

FRIACORE Verbindungs- und Reparaturtechnik	121	
Das Reparaturportfolio FRIACORE	122	
Wissenswertes zur FRIACORE Verbindungs- und Reparaturtechnik	124	
FRIAFLEX	126	
FRC	FRIAFLEX Edelstahlreparaturkupplung	126
FRIACLAMP	127	
FCE	FRIACLAMP Edelstahlreparaturschelle einteilig	127
FCZ	FRIACLAMP Edelstahlreparaturschelle zweiteilig	130
Edelstahlreparaturschellen	133	
452	Edelstahlreparaturschelle mit Flanschabgang	133
FRIAGRIP	134	
FGFA	FRIAGRIP Flanschadapter (EU-Stück)	134
FGK	FRIAGRIP Kupplung (U-Stück)	135
FGR	FRIAGRIP Reduzierkupplung (U-Stück)	136
FGPA	FRIAGRIP PE-Adapter	137
FGE	FRIAGRIP Endkappe	138
FGEG	FRIAGRIP Endkappe mit Innengewinde	139
FRIAGRIP Ersatzteile und Werkzeug	140	
FGSM	FRIAGRIP Schrauben, Scheiben und Muttern	140
LSN	Lange Stecknüsse für FRIAGRIP Produkte	140
FGDK	FRIAGRIP Dichtsystem komplett	141
SHVA	Stützhülse aus Edelstahl für Rohre aus PE 80, PE 100 und PEX	142
Ultra-Range	143	
URFA	Ultra-Range Flanschadapter (EU-Stück)	143
URK	Ultra-Range Kupplung (U-Stück)	145
Wide-Range	147	
WRFA	Wide-Range Flanschadapter (EU-Stück)	147
WRK	Wide-Range Kupplung (U-Stück)	149
WRKR	Wide-Range Reduzierkupplung (U-Stück)	150
Sonderlösungen	152	
SRFA	Standard-Range Flanschadapter (EU-Stück)	152
SRK	Standard-Range Kupplung (U-Stück)	152
SRKR	Standard-Range Reduzierkupplung (U-Stück)	152



MAGNUM 3G / PHILMAC UNI Klemmfittings 153

MAGNUM 3G Universelle Klemmfittings aus Hochleistungskunststoffen für Rohrverbindungen für Trinkwasserleitungen aus PE 154

Philmac UNI Klemmfittings für Übergangsverbindungen eignen sich zur Verbindung von Trinkwasserleitungen unterschiedlicher Materialien 155

Wissenswertes zu MAGNUM 3G und PHILMAC UNI Klemmfittings 156

MAGNUM 3G Klemmfittings 157

PK Kupplung, egal 157

PKS Reparaturkupplung 157

PKR Kupplung, reduziert 158

PW90 Winkel 90° 158

PW45 Winkel 45° 159

PT T-Stück, egal 159

PTS T-Stück, egal, überschiebbar 160

PTR T-Stück, reduziert 160

PEK Endkappe 161

PMP Anschlussverschraubung mit konischem Außengewinde aus PP 162

PMM Anschlussverschraubung mit konischem Außengewinde aus Messing 163

PFP Anschlussverschraubung mit zylindrischem Innengewinde aus PP 164

PFM Anschlussverschraubung mit zylindrischem Innengewinde aus Messing 164

PWMP Winkelverschraubung 90° mit konischem Außengewinde aus PP 165

PWMM Winkelverschraubung 90° mit konischem Außengewinde aus Messing 165

PWFP Winkelverschraubung 90° mit zylindrischem Innengewinde aus PP 166

PWFM Winkelverschraubung 90° mit zylindrischem Innengewinde aus Messing 166

PTMP T-Stück mit konischem Außengewinde aus PP 167

PTFP T-Stück mit zylindrischem Innengewinde aus PP 167

PRS Reparaturset 168

PKF Flanschkupplung 168

PVS Verschlussstopfen 168

PVCK Klemmring für PVC Rohre 169

PHILMAC UNI Klemmfittings 170

PUXK Übergangskupplung 170

PUXW Übergangswinkel 90° 170

PUK Universalkupplung, egal 171

PUKR Universalkupplung, reduziert 171

PUW Universalwinkel 90° 172

PUM Universalverschraubung mit konischem Außengewinde aus PP 172

PUT Universal-T-Stück, egal 172

Anwendungsübersicht PHILMAC UNI: Rohrmaterialien und Spannbereiche 173

Klemmfittings Montagewerkzeuge 173

PHS Hakenschlüssel 173

PZS Montagewerkzeug 173

Seminarsaison 2024 - Praxisorientiert und sicher 174

Die Manufaktur – Sonderlösungen aus PE und PP 177



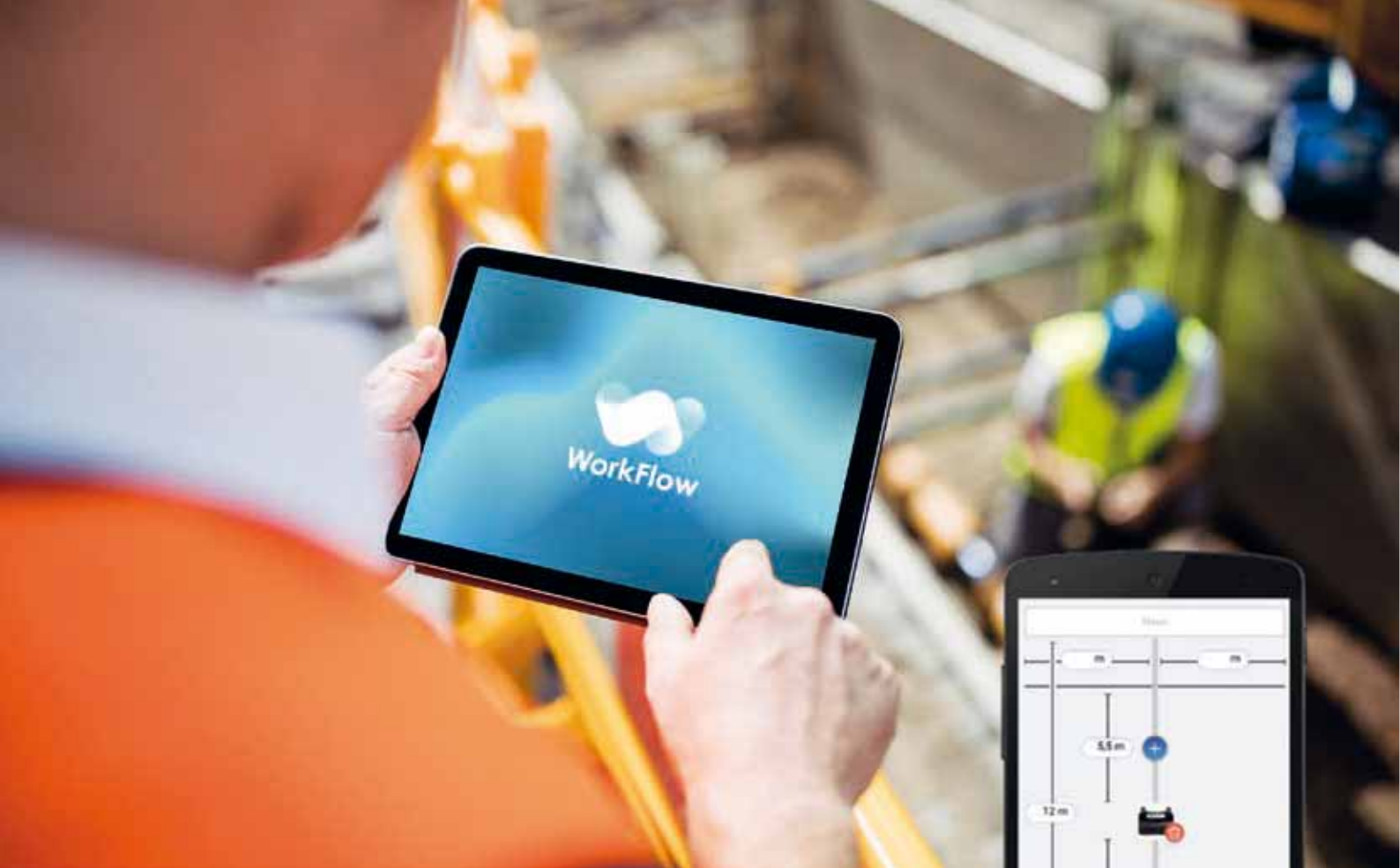

Das WorkFlow Skizzenmodul – Die Hausanschlussskizze per Knopfdruck

Wir arbeiten stetig an der Weiterentwicklung unserer Produkte und Services. Mit dem WorkFlow Skizzenmodul launchen wir im Herbst 2023, die meistgewünschte Funktion für WorkFlow: Die digitale Hausanschlussskizze oder Aufmaßskizze. Bisher konnten alle Bauteile dokumentiert werden, automatische Schweißprotokolle wurden erstellt, Daten konnten leicht erfasst und geteilt werden - und das alles ohne Papierkram. Das einzige, zu dem man noch Stift und Papier brauchte, war die Hausanschlussskizze. Ab jetzt ist Schluss damit. Entdecke was deine Arbeit noch einfacher macht. Entdecke WorkFlow.

Weitere Informationen finden Sie auf
unserer Homepage:

www.aliaxis.de/workflow



Ihr Ansprechpartner

Frederic Giloy
workflow@aliaxis.com



Das WorkFlow Support Center

Das WorkFlow Support Center ist die ideale Unterstützung für Sie als WorkFlow Nutzer. Um Ihnen den Einstieg in WorkFlow zu erleichtern, haben wir ein Support Center eingerichtet. Dort finden Sie eine schrittweise Erklärung aller Funktionen des FRIAMAT Schweißgeräts, der WorkFlow App sowie der Browser-Version von WorkFlow. Sie sind noch kein WorkFlow Nutzer? WorkFlow ist unser neuestes digitales Produkt, das die Verlegearbeiten auf der Baustelle sowie die dazugehörige Dokumentation vereinfacht. Entdecke jetzt, was WorkFlow ist und wie einfach es genutzt werden kann, indem du das Support Center jederzeit aufrufen und die gewünschten Informationen abrufst.



Hier geht es direkt zum Support-Center:

<https://support.aliaxis.de/>



Willkommen im WorkFlow Support Center

wir helfen Ihnen gerne weiter, wonach suchen Sie?



FRIAMAT 7



WorkFlow App



WorkFlow Web

Sortimentsveränderungen 2024 auf einen Blick

FRIALEN Sicherheitsfittings

REM SDR 17		Reduziermuffe, SDR 17 für Relining		
Status	Ausführung	Best.Nr.	lieferbar ab / bis	Vorgänger / Nachfolger
entfällt	d 110/DN100	615569	sofort	

WF		Winkel mit Fußteil		
Status	Ausführung	Best.Nr.	lieferbar ab / bis	Vorgänger / Nachfolger
Neu	d 90	617485	sofort	615989
Entfällt	d 90	615989	sofort	617485
Neu	d 110	617486	sofort	615998
Entfällt	d 110	615998	sofort	617486

TA		T-Stück mit Spitzende		
Status	Ausführung	Best.Nr.	lieferbar ab / bis	Vorgänger / Nachfolger
Neu	d 180/180	617175	Q2/2024	
Neu	d 200/200	617179	Q4/2024	
Neu	d 225/225	617183	Q2/2024	

TA RED		T-Stück mit reduziertem Spitzende		
Status	Ausführung	Best.Nr.	lieferbar ab / bis	Vorgänger / Nachfolger
Neu	d 200/90	617176	Q4/2024	
Neu	d 200/110	617177	Q4/2024	
Neu	d 200/160	617178	Q4/2024	
Neu	d 225/90	617180	Q2/2024	
Neu	d 225/110	617181	Q2/2024	
Neu	d 225/160	617182	Q2/2024	

DAV		Druckanbohrventile Classic, SDR 11		
Status	Ausführung	Best.Nr.	lieferbar ab / bis	Vorgänger / Nachfolger
entfällt	d 50/32	615955	sofort	617024
entfällt	d 63/32	615341	sofort	617025
entfällt	d 63/40	615342	sofort	617026
entfällt	d 75/32	615956	sofort	617027

FBS		Betätigungsgestänge für Absperrarmatur FRIA-LOC - Edelstahl		
Status	Ausführung	Best.Nr.	lieferbar ab / bis	Vorgänger / Nachfolger
entfällt	RD 0,75 - 1,0	616315	sofort	
entfällt	RD 0,9 - 1,3	616316	sofort	
entfällt	RD 1,2 - 1,8	616317	sofort	
entfällt	RD 1,5 - 2,3	616319	sofort	

RS VL		Reparaturset Vacuum-Loading, SDR 17		
Status	Ausführung	Best.Nr.	lieferbar ab / bis	Vorgänger / Nachfolger
entfällt	d 500	616366	sofort	
entfällt	d 560	616367	sofort	
entfällt	d 630	616368	sofort	
entfällt	d 710	616369	sofort	
entfällt	d 800	616370	sofort	
entfällt	d 900	616371	sofort	
entfällt	d 1000	616372	sofort	
entfällt	d 1200	616379	sofort	

FRIALEN Sicherheitsfittings

MUN		Übergangsstück PE-HD/Messing mit Außengewinde		
Status	Ausführung	Best.Nr.	lieferbar ab / bis	Vorgänger / Nachfolger
entfällt	d 75 2"	612694	sofort	
entfällt	d 75 2 1/2"	612695	sofort	

UAM ET		Universal-Übergangsadapter PE-HD/Messing mit freier Überwurfmutter mit Innengewinde		
Status	Ausführung	Best.Nr.	lieferbar ab / bis	Vorgänger / Nachfolger
entfällt	d 25 x R 3/4	616654	sofort	
entfällt	d 40 x R 1 1/4	616626	sofort	
entfällt	d 63 x R 1 1/2	616629	sofort	
entfällt	d 63 x R 2	616628	sofort	

Spitzendteile / Spigots			
GDE-SDR17	PE 34.010.36	Winkel 90°, PE 100, SDR 17, lang	
GDE-SDR11	PE 34.010.31	Winkel 90°, PE 100, SDR 11, lang	
HDE-SDR17	PE 34.015.36	Winkel 45°, PE 100, SDR 17, lang	
HDE-SDR11	PE 34.015.31	Winkel 45°, PE 100, SDR 11, lang	
TDE-SDR17	PE 34.020.36	T-Stück 90°, PE 100, SDR 17, lang	
TDE-SDR11	PE 34.020.31	T-Stück 90°, PE 100, SDR 11, lang	
RDE-SDR17	PE 34.091.36	Reduktion, PE 100, SDR 17, lang, zentr.	
RDE-SDR11	PE 34.091.31	Reduktion, PE 100, SDR 11, lang, zentr.	
CDE-SDR17	PE 34.096.36	Endkappe, PE 100, SDR 17, lang	
CDE-SDR11	PE 34.096.31	Endkappe, PE 100, SDR 11, lang	

FRIAFIT Abwassersystem

AM		Muffe ohne Anschlag		
Status	Ausführung	Best.Nr.	lieferbar ab / bis	Vorgänger / Nachfolger
entfällt	d 560	680018	sofort	615706
entfällt	d 630	680019	sofort	615726



Sortimentsveränderungen 2024 auf einen Blick

FRIATOOLS Gerätetechnik

WORKFLOW		WorkFlow - Der digitale Assistent für die Bau- projektverwaltung		
Status	Ausführung	Best.Nr.	lieferbar ab / bis	Vorgänger / Nachfolger
NEU	Paket Test (Laufzeit 3 Monate)	610001	sofort	
NEU	Paket S (Laufzeit 12 Monate)	610002	sofort	
NEU	Paket L (Laufzeit 12 Monate)	610003	sofort	

PA USB		FRIAMAT Parallel-USB-Adapter		
Status	Ausführung	Best.Nr.	lieferbar ab / bis	Vorgänger / Nachfolger
entfällt		613263	sofort	

SPEZK FMT		Spezialkoffer		
Status	Ausführung	Best.Nr.	lieferbar ab / bis	Vorgänger / Nachfolger
NEU	Spezialkoffer für FRIAMAT ab Modelljahr 2018	627601	sofort	

FWSG 900 L		Schälgerät ür Rohre d 630 - d 900		
Status	Ausführung	Best.Nr.	lieferbar ab / bis	Vorgänger / Nachfolger
entfällt	d 630 - d 900	613644	sofort	613383

FWSG XL		GroßrohrSchälgerät ür Rohre d 800 - d 1200		
Status	Ausführung	Best.Nr.	lieferbar ab / bis	Vorgänger / Nachfolger
entfällt	d 800 - d 1200	613645	sofort	613383

FRIALOAD		Aufspann-System (Vakuum-Load)		
Status	Ausführung	Best.Nr.	lieferbar ab / bis	Vorgänger / Nachfolger
NEU	PUMP	613810	sofort	613827
NEU	PLATE	617372	sofort	613827

Anwendungen

ASA VL 160	Abwassersattel Vakuum-Loading
ASA VL KG 160	Übergangssattel Vakuum-Loading
ASA VL 225	Abwassersattel Vakuum-Loading
SA VL	Sattel mit Spitzende Vakuum-Loading

VACUPUMP		Vakuumpumpe mit Anschlussleitungen		
Status	Ausführung	Best.Nr.	lieferbar ab / bis	Vorgänger / Nachfolger
Leihgerät	230 V	613827	sofort	FRIALOAD

PRESSKO		Presskolben		
Status	Ausführung	Best.Nr.	lieferbar ab / bis	Vorgänger / Nachfolger
Leihgerät	d 160 bis d 400		sofort	FRIALOAD

FWFIT		Aufspann- und Anbohrgerät für FRIAFIT Abwassersättel und Übergangssättel		
Status	Ausführung	Best.Nr.	lieferbar ab / bis	Vorgänger / Nachfolger
Leihgerät		613480	sofort	FRIALOAD

FRIATOOLS Gerätetechnik

FWAB		Anbohrset		
Status	Ausführung	Best.Nr.	lieferbar ab / bis	Vorgänger / Nachfolger
NEU	d 160 für ASA VL	613816	sofort	

FWDPA		Druckprobenadapter für DAA RED SNAP		
Status	Ausführung	Best.Nr.	lieferbar ab / bis	Vorgänger / Nachfolger
NEU	FWDPA für FRIALEN DAA RED SNAP	613597	sofort	



Lagerstatus

- Bitte beachten Sie bei Ihrer Disposition:
- Artikel mit Lagerstatus 1 sind in der Regel ab Lager lieferbar. Zukünftig als MTS (make to stock) gekennzeichnet.
 - Artikel mit Lagerstatus 2 sind in der Regel innerhalb von 10 Werktagen lieferbar. Zukünftig als MTS (make to stock) gekennzeichnet.
 - Artikel mit Lagerstatus 3 werden auftragsbezogen gefertigt. Lieferzeit auf Anfrage. Diese Artikel sind von Rückgabe und Umtausch ausgeschlossen. Zukünftig als MTO (make to order) gekennzeichnet

Verpackungs- und Paletteneinheiten

In Produktkatalog und Gesamtpreisliste sind Verpackungs- (VE) und Paletteneinheiten (PE) ausgewiesen. Eine Bestellung in kompletten VE/PE vereinfacht den Ablauf in Ihrer Warenannahme sowie Ihre Lagerhaltung. Zudem fördert sie eine schnelle Kommissionierung und somit Belieferung durch uns. Produktkatalog und Preisliste zeigen, dass wir sinnvolle und faire Einheiten für Sie gewählt haben.

Preise und Lieferbedingungen

Die Preise verstehen sich grundsätzlich zuzüglich der jeweils geltenden gesetzlichen Mehrwertsteuer.

Alle genannten Handelsklauseln beziehen sich auf die Incoterms® 2020.

Lieferbedingungen in Deutschland und Österreich		
Produktgruppe	Standard- versand	ab Netto-Warenwert DAP Bestimmungsort DE und AT
Stückgut	FCA Mannheim zzgl. Verpackung	2.200 €
Industrierohre aus PVC-U, PVC-C, ABS, PVDF, getemperte Abflussrohre aus PE		2.200 €
Druckrohre aus PE und PP		3.200 €
Sonderbauteile		–

Für Bestellungen unter einem Netto-Warenwert von 120,- € berechnen wir grundsätzlich 120,- €. Nicht zum Netto-Warenwert zählen dabei Kosten für Verpackung, Versand, Zuschläge, Zeugnisse oder Dienstleistungen u.ä..

Unsere Rechnungen sind ab Rechnungseingang ohne jeden Abzug sofort zahlbar, soweit nichts anderes schriftlich vereinbart wurde. Es gelten die gesetzlichen Regeln betreffend die Folgen des Zahlungsverzugs.

Für alle Lieferungen gelten unsere Liefer- und Zahlungsbedingungen (diese finden Sie auf unserer Webseite www.aliaxis.de im Footer unter der Rubrik „AGB“). Andere Bedingungen werden nicht Vertragsinhalt, auch wenn wir ihnen nicht ausdrücklich widersprechen.

Retouren

Der Gesamtwert der Retoure muss mindestens 120,- € netto betragen.

Warenrücklieferungen zur Gutschrift müssen im Vorhinein von uns genehmigt sein. Bitte melden Sie Ihren Retourenwunsch bei uns an. Nach erfolgreicher Prüfung erhalten Sie von uns einen Rücksendebeleg mit eindeutiger Nummer. Ohne diese Nummer ist eine Bearbeitung nicht möglich. Im Rahmen unseres Qualitätsmanagements muss die Ware zudem bestimmte Kriterien erfüllen. Hierzu informieren wir Sie bei Bedarf gerne separat. Erfüllt die Ware die Kriterien und ist die Rückgabe genehmigt, erfolgt eine Gutschrift unter Abzug von 30% Prüfkosten.

Rabattgruppen

Zur besseren Orientierung haben wir unsere Produkte mit einer Rabattgruppe gekennzeichnet:

Rabattgruppe	Produkt
RL	FRIALEN
G13	Spitzensteile
RF	FRIAFIT
RT	FRIATOOLS
RH	FRIACORE
RP	MAGNUM 3G / PHILMAC UNI

Abnahmeprüfzeugnisse

Für Abnahmeprüfzeugnisse nach DIN EN 10 204 – 3.1 erheben wir eine Gebühr pro Auftragsposition von € 20,00. Ein Abnahmeprüfzeugnis können Sie bei Auftragserteilung mitbestellen.

Um unnötigen Handhabungsaufwand zu vermeiden, können wir Ihnen bei FRIALEN Artikeln das Zeugnis auch bedarfsweise zur Verfügung stellen. Hierfür ist nur die Angabe der Bauteil-Rückverfolgbarkeitscharge erforderlich, die Sie auf dem Barcode-Etikett oder in den Lieferpapieren finden.

Produktkatalog und Preisliste

Der Produktkatalog steht Ihnen im Downloadbereich www.aliaxis.de zur Verfügung. Für den Zugang zur Gesamtpreisliste sowie zur DATANORM bzw. Microsoft Excel Variante registrieren Sie sich bitte auf unserer Internetseite oder senden uns hierzu eine E-Mail: info.de@aliaxis.com.

Datenschutz

Der verantwortungsvolle Umgang mit Ihren personenbezogenen Daten ist für uns äußerst wichtig. Deshalb haben wir unsere Datenschutzerklärung an die neue Rechtslage angepasst. Sie finden unsere Hinweise zum Datenschutz auf unserer Webseite.

Markennamen

Zur leichteren Lesbarkeit wurde in dieser Preisliste auf die Kennzeichnung durch ® und ™ verzichtet. Folgende Marken sind registriert: FRIALEN®, RED SNAP®, FRIAFIT®, FRIALOC®, FRIAGRIP®, FRIATOOLS®, FRIAMAT®, PHILMAC®, MAGNUM 3G®, Sentry GS®, BAI0®, Rilsan® sowie Gas-Stop™.

Aktualität/Technischer Fortschritt

Alle Angaben entsprechen dem aktuellen Stand bei Drucklegung. Änderungen, die dem technischen Fortschritt dienen, behalten wir uns vor. Für Druckfehler übernehmen wir keine Haftung.



Zertifizierungen unserer Managementsysteme

Aliaxis Deutschland GmbH hat zusätzlich zur Zertifizierung des Qualitätsmanagementsystems nach DIN EN ISO 9001:2015 auch die Zertifizierungen für das Energiemanagementsystem nach DIN EN ISO 50001:2011 und das Umweltmanagementsystem nach DIN EN ISO 14001:2015 erhalten. Damit unterstreichen wir unsere Bestrebungen nach einer nachhaltigen Entwicklung, Herstellung und Nutzung der Produkte.

Aktuelle Zertifikate finden Sie im Downloadbereich auf unserer Homepage.

Qualität

FRIALEN Sicherheitsfittings, die FRIALEN Großrohrtechnik, das FRIAFIT Abwassersystem und unsere FRIATOOLS Gerätetechnik unterliegen laufenden Qualitätskontrollen mit strengen Prüfvorschriften, die Bestandteil unseres umfassenden, nach DIN EN ISO 9001 : 2015 zertifizierten Qualitätsmanagementsystems sind.

FRIALEN Sicherheitsfittings, die FRIALEN Großrohrtechnik, das FRIAFIT Abwassersystem und unsere FRIATOOLS Gerätetechnik sind aufeinander abgestimmt. Alle Änderungen und Ergänzungen, die sich im Laufe der technischen Weiterentwicklung ergeben, werden entsprechend berücksichtigt. Unsere laufenden Qualitätskontrollen erstrecken sich auf die FRIALEN Sicherheitsfittings, die FRIALEN Großrohrtechnik, das FRIAFIT Abwassersystem, unsere FRIATOOLS Gerätetechnik und die Güte der Schweißverbindung als Ergebnis des Zusammenwirkens von diesen Komponenten. Die Wirkungsweise und die Funktionssicherheit von Geräten anderer Hersteller (Fremdgeräte) unterliegen nicht unseren Spezifikationen und Kontrollen. Bitte gehen Sie bei der Verlegung gemäß unseren Montageanleitungen und der jeweiligen Geräte-Bedienungsanleitung vor.

Die Produkte der FRIACORE Verbindungs- und Reparaturtechnik unterliegen laufenden Qualitätskontrollen mit strengen Prüfvorschriften. Diese sind Bestandteil des nach EN ISO 9001:2015 zertifizierten Qualitätsmanagementsystems sowie des nach EN ISO 14001:2015 zertifizierten Umweltmanagementsystems der Herstellerfirmen. Die laufenden Qualitätskontrollen umfassen die Baureihen FRIAGRIP, Ultra-Range, Wide-Range, Standard-Range und FRIACLAMP.

Alle Änderungen und Ergänzungen, die sich im Laufe der technischen Weiterentwicklung ergeben, werden entsprechend berücksichtigt. Bitte gehen Sie bei der Verarbeitung gemäß der produktspezifischen Montageanleitungen vor.

MAGNUM 3G und PHILMAC UNI Klemmfittings unterliegen laufenden Qualitätskontrollen mit strengen Prüfvorschriften. Diese sind Bestandteil des nach DIN EN ISO 9001:2015 zertifizierten Qualitätsmanagementsystems der Herstellerfirmen. Alle Änderungen und Ergänzungen, die sich im Laufe der technischen Weiterentwicklung ergeben, werden entsprechend berücksichtigt. Bitte gehen Sie bei der Verarbeitung gemäß der produktspezifischen Montageanleitungen vor.

Technische Angaben

Die technischen Angaben in dieser Preisliste sind nicht vollständig. Detaillierte Informationen können Sie unseren Datenblättern entnehmen, die im Downloadbereich der Produktprogramme zur Verfügung stehen.

Verarbeitungshinweise und weitere Informationen

Die Verarbeitung erfolgt nach unseren Montageanleitungen, die auch im Internet unter www.aliaxis.de zum Download bereit stehen. Technische Hinweise zur Verarbeitung oder zum Einsatz können dem Produkt beiliegen und sind dann unbedingt zu beachten. Über die Navigation finden Sie auch weitere Informationen zu den Produkten und ihrer Verarbeitung, Zulassungen, Veröffentlichungen sowie Seminartermine und Ansprechpartner.

Abkürzungsverzeichnis

Abkürzung	Erklärung
a.A.	auf Anfrage
ABS	Acrylnitril-Butadien-Styrol
Art.-Nr.	Artikelnummer
Best.-Nr.	Bestellnummer
CR	Chlorbutadien-Kautschuk
CT	Abkühlzeit
de	Rohr Außendurchmesser
DIN	Deutsches Institut für Normung
DN	Nomineller Außendurchmesser
DN/OD	Nenndurchmesser bezogen auf den Außendurchmesser
DVGW	Deutscher Verein des Gas- und Wasserfaches e. V.
DVS	Deutscher Verband für Schweißen und verwandte Verfahren
e	Wanddicke
EN	Europäische Normen
EPDM	Ethylen-Propylen-Kautschuk
FKM	Fluorkautschuk
GFK	Glasfaserverstärkter Kunststoff
HM	Heizwendelschweißen
HS	Heizelement-Stumpfschweißen
LS	Lagerstatus
ME	Mengeneinheit
MOP	maximal zulässiger Betriebsdruck
MTO	make to order
MTS	make to stock
NBR	Nitril-Butadien-Rubber (Kautschuk)
OP	Betriebsdruck
PA	Polyamid
PE	Polyethylen
PE	Paletteneinheit
POM	Polyoxymethylen
PP-B	Polypropylen Block-Copolymer
PP-H	Polypropylen Homopolymer
PP-R	Polypropylen-Random-Copolymerisat
PTFE	Polytetrafluorethylen
PVC-C	Polyvinylchlorid, nachchloriert
PVC-U	Polyvinylchlorid, weichmacherfrei
PVDF	Polyvinylidenfluorid
RD	Rohrdeckung
RG	Rabattgruppe
SBR	Styrol-Butadien-Kautschuk
SDR	Standard Dimension Ratio (Durchmesser-Wanddicken-Verhältnis)
SF	Sicherheitsfaktor
STZ	Steinzeug
SW	Schlüsselweite
VE	Verpackungseinheit
VE min.	Mindestbestellmenge
Z99	Rabatt auf Anfrage



1. Geltungsbereich

- 1.1 Für alle Lieferungen und Leistungen gelten unsere nachstehenden Liefer- und Zahlungsbedingungen. Andere Bedingungen werden nicht Vertragsinhalt, auch wenn wir ihnen nicht ausdrücklich widersprechen.
- 1.2 Unsere Lieferbedingungen gelten nur gegenüber Personen, die bei Abschluss des Vertrages in Ausübung ihrer gewerblichen oder selbständigen beruflichen Tätigkeit handeln (Unternehmer im Sinne von § 310 Abs. 1 BGB) sowie gegenüber juristischen Personen des öffentlichen Rechts oder öffentlich-rechtlichen Sondervermögen.
- 1.3 Für alle Serviceleistungen gelten unsere besonderen Allgemeinen Geschäftsbedingungen für Leistungen im Bereich Service, Wartung und Reparatur (diese finden Sie auf unserer Webseite www.aliaxis.de im Footer unter der Rubrik „AGB“).
- 1.4 Für alle Vermietungsleistungen gelten unsere besonderen Allgemeinen Mietbedingungen für Schweißgeräte, Schälgeräte sowie Zubehör (diese finden Sie auf unserer Webseite www.aliaxis.de im Footer unter der Rubrik „AGB“).

2. Vertragsabschluss

- 2.1 Unsere Angebote sind freibleibend und unverbindlich, sofern sie nicht ausdrücklich als verbindlich gekennzeichnet sind oder eine bestimmte Annahmefrist enthalten.
- 2.2 Für Inhalt und Umfang des Vertrags ist unsere schriftliche Auftragsbestätigung maßgebend.
- 2.3 Sonderanfertigungen und vorgefertigte Rohrleitungselemente werden nach den technischen Unterlagen, Zeichnungen und sonstigen Angaben des Bestellers ausgeführt. Werden solche Ausführungsunterlagen auf Verlangen des Bestellers durch uns bzw. durch unsere technischen Mitarbeiter erstellt, gehen dem Besteller dieselben vor Herstellungsbeginn zur Abnahme zu. Der Abnahme steht es gleich, wenn der Besteller innerhalb einer von uns gesetzten Frist von 7 Tagen ab Zugang der Ausführungsunterlagen das vertragsgemäße Werk nicht abnimmt, sofern wir den Besteller bei Beginn der Frist auf die vorgesehene Bedeutung seines Verhaltens hingewiesen haben. Änderungen an bereits fertiggestellten Sonderanfertigungen oder vorgefertigten Rohrleitungselementen werden nur dann vorgenommen, wenn sich der Besteller ausdrücklich und schriftlich zur Übernahme der uns dadurch entstehenden Mehrkosten bereit erklärt. Die Rechte des Bestellers wegen nicht vertragsgerecht erbrachter Leistungen werden hiervon nicht berührt.
- 2.4 Von uns zur Verfügung gestellte Ausführungsunterlagen, Abbildungen, Kostenvoranschläge, Zeichnungen, Kalkulationen, Dateien, Unterlagen oder sonstige Informationen sind vertraulich zu behandeln. An ihnen behalten wir uns Eigentums- und Urheberrechte vor. Sie dürfen für andere als die vereinbarten Zwecke nicht ohne unsere Zustimmung verwendet werden. Die Weitergabe an Dritte bedarf unserer ausdrücklichen Zustimmung.
- 2.5 Änderungen der technischen Ausführung der bestellten Waren sind zulässig, soweit nicht hierdurch eine wesentliche Funktionsänderung eintritt oder der Besteller nachweist, dass die Änderung für ihn unzumutbar ist.
- 2.6 Eine Garantie für die Haltbarkeit oder Beschaffenheit der bestellten Ware oder der von uns auf Verlangen des Bestellers hergestellten Sache übernehmen wir nur, wenn das ausdrücklich in unserer Auftragsbestätigung oder in unserer Werbung zugesagt worden ist.

3. Lieferung

- 3.1 Liefertermine und Lieferfristen stehen unter dem Vorbehalt, dass wir selbst richtig und rechtzeitig beliefert werden und setzen die ordnungsgemäße Erfüllung der Verpflichtungen des Bestellers voraus. Werden diese Verpflichtungen nicht rechtzeitig erfüllt oder bei nachträglichen, vom Besteller gewünschten Änderungen, verlängert sich die Lieferfrist angemessen.
- 3.2 Die Lieferfrist beginnt mit dem Datum unserer schriftlichen Auftragsbestätigung. Sie ist eingehalten, wenn bis zu ihrem Ablauf die Ware das Werk verlassen hat oder die Versandbereitschaft mitgeteilt ist.
- 3.3 Die Lieferfrist verlängert sich ebenfalls angemessen, wenn ihre Nichteinhaltung auf höhere Gewalt oder sonstige, zum Zeitpunkt des Vertragsabschlusses nicht vorhersehbare Ereignisse (z. B. Betriebsstörungen aller Art, Schwierigkeiten in der Material- oder Energiebeschaffung, Transportverzögerungen, Streiks, rechtmäßige Aussperrungen, Mangel an Arbeitskräften, Energie oder Rohstoffen, Schwierigkeiten bei der Beschaffung von notwendigen behördlichen Genehmigungen, behördliche Maßnahmen oder die ausbleibende, nicht richtige oder nicht rechtzeitige Belieferung durch Lieferanten verursacht worden sind, die wir nicht zu vertreten haben, zurückzuführen ist.
- 3.4 Kommt der Besteller in Annahmeverzug und verletzt er schuldhaft sonstige Mitwirkungspflichten, so sind wir berechtigt, den uns insoweit entstandenen Schaden, einschließlich etwaiger Mehraufwendungen ersetzt zu verlangen. Weitergehende Ansprüche bleiben vorbehalten.

4. Preise, Zahlungsbedingungen und Versand

- 4.1 Unsere Preise verstehen sich ab Werk oder ab Lager verladen, zuzüglich der gesetzlichen Mehrwertsteuer. Die Kosten für Versicherung, Verpackung, Versand und Zollgebühren werden dem Besteller gesondert in Rechnung gestellt, sofern wir in unserer jeweils aktuellen Preisliste nicht ausdrücklich etwas anderes zugesagt haben.
 - 4.2 Unsere Rechnungen sind ab Rechnungseingang ohne jeden Abzug sofort zahlbar, soweit nichts anderes schriftlich vereinbart wurde. Es gelten die gesetzlichen Regeln betreffend die Folgen des Zahlungsverzugs.
 - 4.3 Wir behalten uns das Recht vor, unsere Preise entsprechend zu ändern, wenn nach Abschluss des Vertrages Kostensenkungen oder Kostenerhöhungen, insbesondere aufgrund von Tarifabschlüssen oder Materialpreisänderungen eintreten. Diese werden wir dem Besteller auf Verlangen nachweisen. Tritt bei Verträgen mit einer vereinbarten Lieferzeit von mehr als vier Monaten zwischen dem Vertragsabschluss und der Lieferung eine neue Preisliste in Kraft, so sind wir berechtigt, den am Liefertag gültigen Preis zu berechnen.
 - 4.4 Sind Teillieferungen zulässig, weil sie vereinbart oder dem Besteller zumutbar sind, sind wir berechtigt, für jede Teillieferung eine gesonderte Rechnung auszustellen, die entsprechend den vorstehenden Bedingungen zu bezahlen ist.
 - 4.5 Bei Nichteinhaltung der Zahlungsbedingungen oder bei Umständen, welche die Kreditwürdigkeit des Bestellers in Frage stellen, sind wir berechtigt, sofortige Barzahlung für alle Lieferungen zu verlangen. Skontovereinbarungen, Rabatte, Preisnachlässe etc. gelten in diesem Fall als verfallen. Außerdem sind wir berechtigt, noch ausstehende Lieferungen zurückzubehalten, nur gegen Vorauszahlung oder Sicherheitsleistung auszuführen oder vom Vertrag zurückzutreten und Schadensersatz zu verlangen. Wir sind ferner berechtigt, die Weiterveräußerung der unter Eigentumsvorbehalt gelieferten Waren zu untersagen sowie die Waren auf Kosten des Bestellers sofort zurückzuholen, wenn wir vom Vertrag zurückgetreten sind.
 - 4.6 Container, Gitterboxen, Europaletten, Stützringe und ähnliches bleiben, wenn nichts anderes vereinbart ist, unser Eigentum. Die genannten Gegenstände sind nach Empfang innerhalb von einem Monat in mangelfreiem Zustand frei an den Erfüllungsort zurückzugeben. Andernfalls sind wir berechtigt, dem Besteller den Wiederbeschaffungswert in Rechnung zu stellen.
- ## 5. Gefahrübergang, Abnahme
- 5.1 Die Gefahr geht mit Bereitstellung der Lieferung und Mitteilung der Versandbereitschaft oder mit Abnahme auf den Besteller über. Das gilt auch dann, wenn sich der Versand bzw. die Abnahme infolge von Umständen, die wir nicht zu vertreten haben, verzögert. Unterbleibt die Mitteilung der Versandbereitschaft, so geht die Gefahr mit Übergabe der Ware an den Transporteur, spätestens jedoch mit dem Verlassen des Werks oder Lagers auf den Besteller über. Dies gilt auch bei Verwendung unserer Transportmittel oder frachtfreier Lieferung.
 - 5.2 Im Falle einer Abnahme muss diese unverzüglich zum Abnahmetermin, hilfsweise nach der Mitteilung der Abnahmebereitschaft durchgeführt werden. Der Besteller darf die Abnahme bei Vorliegen eines nicht wesentlichen Mangels nicht verweigern.

6. Mängelrüge, Mängelansprüche, Verjährungsfrist

- 6.1 Der Besteller hat die empfangene Ware unverzüglich nach Erhalt auf Mängel sorgfältig zu untersuchen. Mängelrügen hat der Besteller unverzüglich nach Erhalt der Ware, spätestens aber innerhalb von 14 Tagen nach Erhalt, schriftlich zu erheben. Für versteckte Mängel gilt die gleiche Frist ab Entdeckung. Nicht rechtzeitig angezeigte Mängel gelten als genehmigt.
- 6.2 Bei berechtigten Beanstandungen erfolgt nach unserer Wahl eine Nacherfüllung oder eine Ersatzlieferung. Falls wir den Mangel nicht innerhalb angemessener Frist oder nach höchstens zwei Versuchen beheben oder Ersatz liefern, hat der Besteller das Recht, vom Vertrag zurückzutreten oder Herabsetzung des Kaufpreises zu verlangen. Der Rücktritt ist ausgeschlossen, wenn nur eine unerhebliche Pflichtverletzung unsererseits vorliegt.
- 6.3 Die Verjährungsfrist für Mängelansprüche beträgt:
 - a) bei der Lieferung von Baumaterialien, die eingebaut wurden und die Mangelhaftigkeit eines Bauwerks verursacht haben, 5 Jahre;
 - b) bei Lieferung sonstiger neuer Ware an Unternehmer 1 Jahr;
 - c) im Übrigen 2 Jahre.
 - d) Bei Lieferung von gebrauchten Waren an Unternehmen ist die Mängelhaftung ausgeschlossen.
 - e) Die vorgenannten Fristen unter b) und d) gelten nicht für Schadenersatzansprüche des Bestellers aus der Verletzung des Lebens, des Körpers oder der Gesundheit oder die auf einer vorsätzlichen oder grob fahrlässigen Pflichtverletzung durch uns, unsere gesetzlichen Vertreter oder unsere Erfüllungsgehilfen beruhen. Diese Ansprüche verjähren nach den gesetzlichen Vorschriften. Soweit uns keine vorsätzliche Vertragsverletzung angelastet wird, ist die Schadenersatzhaftung auf den vorhersehbaren, typischerweise eintretenden Schaden begrenzt.
 - f) Unberührt bleiben auch weitere gesetzliche Sonderregelungen zur Verjährung (insb. § 438 Abs. 1 Nr. 1, Abs. 3, §§ 444, 445 b BGB).



- 6.4 Die Verjährungsfrist für Mängelansprüche beginnt mit Ablieferung der Sache; soweit eine Abnahme erforderlich ist, ab Abnahme.
- 6.5 Bei Ersatzlieferung und Mängelbeseitigung beginnt die Verjährungsfrist für die ersetzte oder nachgebesserte Ware auch in Fällen der Kulanz nicht neu. Liegt in Ausnahmefällen ein Anerkenntnis vor, bezieht sich dieses nur auf diejenigen Mängel, die Gegenstand des Nacherfüllungsverlangens waren.
- 6.6 Mängelansprüche bestehen insbesondere nicht für Mängel, die nach Gefahrübergang entstehen infolge von ungeeigneter oder unsachgemäßer Verwendung, fehlerhafter Montage bzw. Inbetriebsetzung durch den Besteller oder Dritte, unzulässige Betriebsweise, natürliche Abnutzung, nicht ordnungsgemäße Wartung, ungeeignete Betriebsmittel, mangelhafte Bauarbeiten, ungeeigneten Baugrund oder aufgrund besonderer äußerer Einflüsse, die nach dem Vertrag nicht vorausgesetzt sind.

7. Eigentumsvorbehalt

- 7.1 Unsere Lieferungen erfolgen stets unter Eigentumsvorbehalt. Die Ware bleibt bis zur völligen Bezahlung sämtlicher Forderungen aus der Geschäftsverbindung mit dem Besteller unser Eigentum. Bei laufender Rechnung gilt das vorbehaltene Eigentum als Sicherheit für unsere Saldoforderung.
- 7.2 Der Besteller ist berechtigt, die gelieferte Ware im Rahmen seines ordentlichen Geschäftsganges weiter zu veräußern. Er darf die Vorbehaltsware jedoch weder verpfänden noch sicherungsübereignen.
- 7.3 Für den Fall der Weiterveräußerung tritt der Besteller bereits jetzt alle Forderungen mit sämtlichen Nebenrechten an uns ab, die für ihn durch die Weiterveräußerung entstehen. Dies gilt ohne Rücksicht darauf, ob er die Vorbehaltsware unverarbeitet, be- oder verarbeitet oder zusammen mit anderen Sachen veräußert. Erfolgt die Veräußerung zusammen mit nicht uns gehörender Ware, so gilt die Abtretung nur in Höhe des Wertes der Vorbehaltsware. Der Wert bemisst sich nach unseren Verkaufspreisen.
- 7.4 Be- und Verarbeitung der Vorbehaltsware erfolgen stets für uns als Hersteller im Sinne von § 950 BGB, ohne uns jedoch zu verpflichten. Die verarbeitete Ware gilt als Vorbehaltsware im Sinne dieser Bedingungen. Wird Vorbehaltsware mit anderen, uns nicht gehörenden Gegenständen verarbeitet oder untrennbar vermischt, so erwerben wir das Miteigentum an der neuen Sache im Verhältnis des Rechnungswertes der Vorbehaltsware zum Rechnungswert der anderen verwendeten Waren zur Zeit der Verarbeitung und der Vermischung. Die so entstandenen Miteigentumsrechte gelten als Vorbehaltsware im Sinne dieser Bedingungen. Der Besteller ist auf unser Verlangen verpflichtet, den Erwerber der Vorbehaltsware auf unsere Eigentumsrechte hinzuweisen.
- 7.5 Der Besteller ist ermächtigt, die Forderung aus dem Weiterverkauf einzuziehen, unbeschadet unserer eigenen Einziehungsbefugnis. Solange der Besteller seinen Zahlungsverpflichtungen ordnungsgemäß nachkommt, werden wir die Forderung nicht selbst geltend machen. Auf unser Verlangen hat uns der Besteller die Schuldner der abgetretenen Forderungen bekannt zu geben und ihnen die Abtretung anzuzeigen. Unser Recht, die Abtretung den Drittschuldnern selbst mitzuteilen, wird hierdurch nicht berührt. Dem Besteller ist es untersagt, die Forderung gegen den Drittschuldner an Dritte abzutreten oder mit dem Drittschuldner ein Abtretungsverbot zu vereinbaren.
- 7.6 Der Besteller ist verpflichtet, uns von einer Pfändung oder jeder anderen Beeinträchtigung unserer Sicherungsrechte durch Dritte unverzüglich und auf schnellstem Weg zu benachrichtigen. Der Besteller ist verpflichtet, uns alle zur Wahrung unserer Rechte notwendigen Unterlagen zu übergeben und die uns durch eine notwendige Intervention entstehenden Kosten zu erstatten.
- 7.7 Wir verpflichten uns, die bestehenden Sicherheiten nach unserer Wahl insoweit freizugeben, als ihr Wert die zu sichernden Forderungen um mehr als 10% übersteigt.
- 7.8 Bei vertragswidrigem Verhalten des Bestellers, insbesondere bei Zahlungsverzug, sind wir zum Rücktritt vom Vertrag und zur Rücknahme der unter Eigentumsvorbehalt gelieferten Gegenstände berechtigt und der Besteller ist zur Herausgabe verpflichtet.
- 7.9 Der Besteller ist verpflichtet, die Ware solange ausreichend zu versichern, wie unser Eigentumsvorbehalt gilt.

8. Höhere Gewalt – Rücktrittsrecht

Sind wir an der Erfüllung unserer Lieferverpflichtungen durch Ereignisse höherer Gewalt oder durch sonstige, von uns nicht zu beeinflussende Umstände gehindert oder wird die Erfüllung unserer Verpflichtungen uns aus solchen Gründen unzumutbar, so sind wir berechtigt, vom Vertrag zurückzutreten. Schadensersatzansprüche des Bestellers wegen eines solchen Rücktritts bestehen nicht. Das Rücktrittsrecht besteht auch dann, wenn dem Besteller zunächst eine Verlängerung der Lieferfrist angezeigt wurde.

9. Haftung auf Schadenersatz wegen Verschuldens

- 9.1 Unsere Haftung auf Schadenersatz, gleich aus welchem Rechtsgrund, insbesondere aus Unmöglichkeit, Verzug, mangelhafter oder falscher Lieferung, Vertragsverletzung, Verletzung von Pflichten bei Vertragsverhandlungen und unerlaubter Handlung ist, soweit es dabei jeweils auf ein Verschulden ankommt, nach Maßgabe dieser Ziff. 9 eingeschränkt.
- 9.2 Auf Schadenersatz haften wir – gleich aus welchem Rechtsgrund – im Rahmen der Verschuldenshaftung bei Vorsatz und grober Fahrlässigkeit.
- 9.3 Bei einfacher Fahrlässigkeit haften wir vorbehaltlich eines milderen Haftungsmaßstabs nach den gesetzlichen Vorschriften (z. B. für Sorgfalt in eigenen Angelegenheiten) nur
- a) für Schäden aus der Verletzung des Lebens, des Körpers oder der Gesundheit und
 - b) für Schäden aus der nicht unerheblichen Verletzung einer wesentlichen Vertragspflicht (Verpflichtung, deren Erfüllung die ordnungsgemäße Durchführung des Vertrags überhaupt erst ermöglicht und auf deren Einhaltung der Vertragspartner regelmäßig vertraut und vertrauen darf); in diesem Fall ist unsere Haftung jedoch auf den Ersatz des vorhersehbaren, typischerweise eintretenden Schadens begrenzt.
- 9.4 Die sich aus Ziff. 9.3 ergebenden Haftungsbeschränkungen gelten auch bei Pflichtverletzungen durch bzw. zu Gunsten von Personen, deren Verschulden wir nach gesetzlichen Vorschriften zu vertreten haben.
- 9.5 Die unter Ziff. 9.3 genannten Haftungsausschlüsse oder Beschränkungen gelten nicht, sofern wir einen Mangel arglistig verschwiegen, eine Garantie für die Beschaffenheit der Sache übernommen haben oder Ansprüche nach dem Produkthaftungsgesetz bestehen.
- 9.6 Wegen einer Pflichtverletzung, die nicht in einem Mangel besteht, kann der Besteller nur zurücktreten oder kündigen, wenn wir die Pflichtverletzung zu vertreten haben. Ein freies Kündigungsrecht des Bestellers (insbesondere gemäß §§ 651, 649 BGB) wird ausgeschlossen. Im Übrigen gelten die gesetzlichen Voraussetzungen und Rechtsfolgen.

10. Datenschutz

Wir speichern die Daten des Bestellers, die personenbezogene Daten enthalten können zur Abwicklung des Vertragsverhältnisses (Art. 6 Abs. 1 1 Ziff b) DSGVO. Soweit zur Vertragserfüllung erforderlich, übermitteln wir diese Daten an Dritte (z. B. Versicherungen). Weitere Informationen über unseren Umgang mit personenbezogenen Daten sind auf unserer Webseite nachzulesen.

11. Abtretungsverbot

Soweit nicht mit dem Besteller ausdrücklich etwas anderes vereinbart ist, ist der Besteller ohne unser Einverständnis nicht berechtigt, Rechte aus dem Vertrag auf Dritte zu übertragen.

12. Anwendbares Recht, Gerichtsstand, Erfüllungsort

- 12.1 Es gilt ausschließlich deutsches Recht unter Ausschluss des UN-Kaufrechts.
- 12.2 Ausschließlicher Gerichtsstand für Streitigkeiten zwischen den Vertragsparteien ist Mannheim, wenn der Besteller ein Kaufmann, eine juristische Person des öffentlichen Rechts oder ein öffentlich-rechtliches Sondervermögen ist oder wenn der Besteller keinen allgemeinen Gerichtsstand in Deutschland hat. Allerdings behalten wir das Recht, gegen einen Besteller, der keinen allgemeinen Gerichtsstand in Deutschland hat, nach unserer Wahl auch vor den ansonsten zuständigen Gerichten gerichtlich vorzugehen.
- 12.3 Sofern sich aus der Auftragsbestätigung nichts anderes ergibt, ist unser Geschäftssitz Erfüllungsort.

Mannheim, Dezember 2019

Aliaxis Deutschland GmbH
 Steinzeugstr. 50
 68229 Mannheim
 Telefon +49 621 486-0
 info.de@aliaxis.com
 www.aliaxis.de





FRIALEN Sicherheitsfittings

Für nachhaltige Gas-, Wassernetze und
Industrierohrleitungen aus PE.

Preisliste ES 44/24

FRIALEN DAV RED SNAP – für höchste Effizienz und Sicherheit im Hausanschluss

Wir bringen die
Energie dahin, wo
sie gebraucht wird
- für eine **PERFEKTE
SCHWEISSVERBINDUNG.**



Naturinspiriertes
Design, um die
Abkühlzeit zu ver-
ringern



Der Schnell-
spannhebel RED
SNAP erleichtert
den Installations-
prozess



Freiliegende
Heizwendel aus
korrosionsbestän-
digem Draht.

Freilegende Heizwendel für optimale Wärmeübertragung

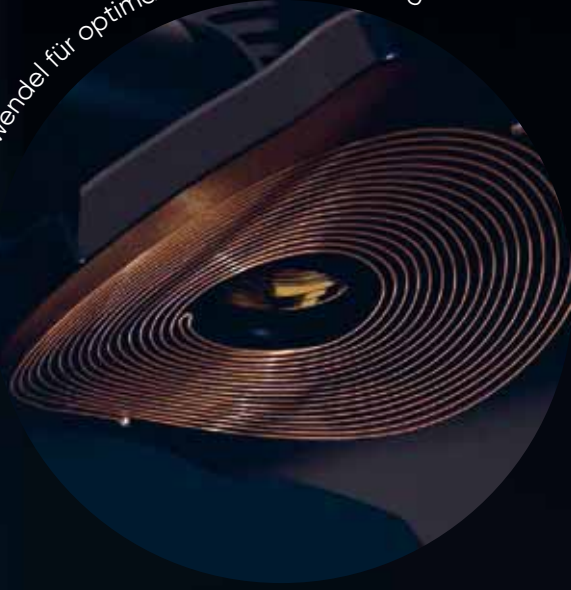

Naturinspirierte Kühlrippen für verbesserte Performance



Der Schnellspannhebel RED SNAP reduziert die Installationszeit



Wissenswertes zu FRIALEN Sicherheitsfittings

Verarbeitungshinweise und weitere Informationen

Die Verarbeitung erfolgt nach unseren Montageanleitungen, die auch im Internet unter www.aliaxis.de zum Download bereitstehen. Über die Navigation finden Sie auch weitere Informationen zu den Produkten und ihrer Verarbeitung, Zulassungen, Veröffentlichungen sowie Seminarterminen und Ansprechpartnern.

Bauteilrückverfolgbarkeit

Jedes Bauteil ist mit einem zusätzlichen Barcode zur Bauteilrückverfolgbarkeit (Traceability) ausgestattet. Der neu eingeführte 2D-Code bietet Ihnen beides: Schweißbarcode plus erweiterte Rückverfolgbarkeitsdaten in nur einem Code.

Produktzertifizierungen

FRIALEN Sicherheitsfittings und Absperrarmaturen entsprechen den relevanten Normanforderungen, z.B. für Gas EN1555-3, -4, ISO 4437-3, -4 für Trinkwasser und Druckentwässerung EN12201-3, -4 und ISO 4427-3. Spezifische Einsatzbereiche werden in der Produktbeschreibung genannt. Weltweite Zertifizierungen unterstreichen den höchsten Qualitätslevel von FRIALEN und FRIAFIT Sicherheitsfittings inklusive Absperrarmaturen, welche u.a. mit den folgenden Qualitätsmarken gekennzeichnet werden:

Aktuelle Zertifikate finden Sie im Downloadbereich auf unserer Homepage.

Der Umfang der jeweiligen Zertifizierungen einzelner Produkte erfolgt nach Anwendbarkeit und Marktbedarf. Bitte prüfen Sie daher im Einzelfall, ob für das jeweilige Produkt die geforderte Zertifizierung vorliegt.



H2 Prüfbescheinigung

Unsere Produkte sind H2-ready-100! Der Umfang des Anwendungsbereichs unserer FRIALEN Formstücke und Armaturen wurden um Wasserstoff [H₂] erweitert. Dies bedeutet, dass unsere Produkte bei der Anwendung von 100% Wasserstoff bis MOP 10 bar angewandt werden können. Dies wird bestätigt durch Prüfbescheinigungen des DBI - Gastechisches Institut GmbH sowie durch Kiwa Gastec gemäß AR 214

Geeignete Bauteile sind in der Preisliste mit einem H₂ Icon gekennzeichnet. Bitte setzen Sie sich bei einem geplanten Einsatz mit unseren Außendienstmitarbeitern in Verbindung.



Verarbeitbarkeit

FRIALEN Sicherheitsfittings sind mit Rohren unterschiedlicher SDR-Stufen verschweißbar. Abweichungen von diesen Bereichen werden in der Produktbeschreibung genannt. Verarbeitung anderer SDR-Stufen auf Anfrage.

FRIALEN Sattelbauteile / Armaturen ≤ d 63 sind nur mit Rohren ≤ SDR11 zu verarbeiten. Druckenbohrarmaturen DAA RED SNAP sind ab d 50 auch mit Rohren SDR17,6 - SDR11 verarbeitbar.

Bitte beachten sie die verbindlichen Angaben auf dem Bauteil bzw. auf dem Barcode zu anbohrbaren SDR Stufen und der Schweißbarkeit. Wenden Sie sich bitte an unsere Anwendungstechnik, wenn dünnwandige Rohre > SDR17,6 verarbeitet werden sollen.

FRIALEN Sicherheitsfittings und FRIAFIT Muffen AM lassen sich verarbeiten mit Rohren aus PE 100, PE 100-RC usw. nach DIN 8074/75, EN 1555, EN 12201-2, ISO 4437-2 und ISO 4427-2. Für PE-Rohre gilt eine Schmelzmassefließrate MFR 190/5 im Bereich von 0,2 bis 1,7 g/10 min. Für andere PE-Rohrwerkstofftypen, für Rohre aus PE-Xa DIN 16892/93 und PE-LD nach DIN 8072/73 ist die Eignung anzufragen.

Für Bauteile mit MFR < 0,20 ist eine Eignungsbestätigung erforderlich.

Die Verarbeitung der FRIALEN Sicherheitsfittings ist mit FRIAMAT Schweißgeräten bei Umgebungstemperaturen zwischen - 10 °C und + 45 °C möglich.

Bei Werkstoffübergangsverbindungen, z.B. Schraub- oder Schweißverbindungen, gelten zusätzlich zu unseren Montageanleitungen die werkstoff- oder systemspezifischen Normen und Montagerichtlinien, insbesondere hinsichtlich der Abdichtung, der Wärmedurchdringung während der Stahlschweißung und des Korrosionsschutzes.

Zu fallweisen Einschränkungen bei der Verlegung sowie zur Verarbeitung von FRIALEN und FRIAFIT Sicherheitsfittings allgemein lesen Sie bitte unsere Montageanleitungen, die Sie im jeweiligen Produktprogramm im Downloadbereich finden. Auch unsere Kundenbetreuer im Innendienst beantworten gerne eventuelle Fragen.

Druckbelastbarkeit

Die Druckbelastbarkeit von FRIALEN Sicherheitsfittings und FRIAFIT Muffen AM aus PE 100 wird durch die Kennzeichnung SDR (Standard Dimension Ratio) festgelegt.

$SDR = \text{Rohr außen-}\varnothing \text{ d} / \text{Rohr wanddicke s}$

Maßgeblich hierfür sind die aktuellen Normen, wie unter Kapitel „Verarbeitbarkeit“ aufgelistet. Unter Berücksichtigung des Designfaktors C (Berechnungskoeffizient für Bauteile aus PE und der Referenztemperatur von 20 °C) ergeben sich folgende Druckstufen:

Formteil-Material: PE 100 (FRIALEN Standard)	Wasser	Gas
SDR	max. Betriebsdruck (PFA/PN) in bar bei C = 1,25	max. Betriebsdruck in bar bei C = 2
26	6	(4)
17	10	5
11	16	10
9	20	-
7,4	25	-



Schweißprozess

FRIALEN und FRIAFIT Sicherheitsfittings lassen sich mit Universal-Schweißgeräten, z.B. der FRIAMAT Baureihe, verarbeiten. Die Schweißparameter werden automatisch vom Fitting-Barcode oder 2D-Code übertragen.

FRIALEN Sicherheitsfittings lassen sich auch durch Schweißgeräte mit einer festen Ausgangsspannung von 39,5 V bei manueller Eingabe der Schweißzeit verarbeiten. Bei der manuellen Eingabe von Schweißparametern ist die spezifische Schweißzeit in Sekunden auf dem am Produkt angebrachten Barcode-Etikett aufgedruckt.

ACHTUNG! Bei Verwendung von Festspannungsschweißgeräten liegt der zulässige Verarbeitungsbereich bei Umgebungstemperaturen von -5 °C bis +35 °C.

Die auf dem Fittingbarcode angegebene Schweißzeit gilt für den gesamten Temperaturbereich.

ACHTUNG! Die 39,5 V-Schweißzeit und die Barcode-Schweißzeit können unterschiedlich sein!

Abkühlzeiten

FRIALEN Sicherheitsfittings und FRIAFIT Muffen / Winkel / T-Stücke / Übergangsstücke:

Die auf dem Barcode-Etikett angegebene Abkühlzeit CT100 bezieht sich auf die Zeit, bis 100 °C beim Abkühlen erreicht sind. CT und CT70 stellen die Abkühlzeit bis 70 °C dar. Zur Information: Bei älteren Produkten war CT mit CT100 gleichgesetzt.

Bis zur Druckbeaufschlagung sind längere Abkühlzeiten einzuhalten. Bitte lesen Sie hierzu unsere Montageanleitung.

FRIALEN und FRIAFIT Anbohrarmaturen, -ventile und -sättel, Armaturen / Ventile / Schellen:

Die auf den Barcode-Etiketten angegebenen Abkühlzeiten (CT100 oder CT70) verstehen sich als Zeiten bis zur Anbohrung.

Eine Druckprüfung der Sattelschweißnaht/abgehende Leitung kann bereits früher erfolgen. Bitte lesen Sie hierzu unsere Montageanleitung.

FRIALEN Sattelformteile Top-Loading

Die Dimensionsangabe, inklusive der Werte in Klammer, kennzeichnet den zulässigen Montage- und Schweißbereich für das Sattelformstück. Ggf. ist der Standard-Anwendungsbereich durch technische Einschränkungen (z. B. Bohrerlänge/ Rohrwanddicke oder Anbohrdurchmesser/Durchmesser der Sperrblase) begrenzt. Bei abweichendem Einsatzzweck ist die Eignung zu prüfen.

UB SDR 11 Muffe ohne Anschlag, SDR 11

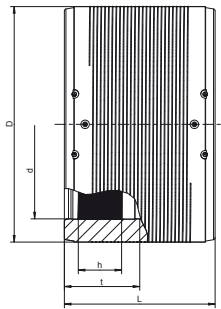

Schweißmuffe UB SDR 11 ohne Anschlag

- Gas, Wasser und H₂
- Maximaler Druck: Gas 10 bar, Wasser 16 bar
- Material: PE 100
- Safety Technology
- Große Einstecktiefe für gute Rohrführung (keine Haltevorrichtungen notwendig)
- DVGW-Prüfzeichen: DV-8601AU2248, DV-8606AU2249, DV-8611AU2250 und DW-8610CN04200
- FM Approvals Class: 1613 (d 63 - d 500)

Hinweis:

Ab Nennweite 400 mit getrennter Schweißzone und Vorwärmetechnologie.

PE 100 SDR 11 Maximal zulässiger Betriebsdruck 16 bar (Wasser) / 10 bar (Gas)



d	Best.-Nr.	SDR Bereich	D	L	t	Gewicht [kg]	VE	PE	LS	RG
16	616577	11	29	60	30	0,030	135	4320	3	RL1
32	612662	11	45	77	39	0,064	60	1920	1	RL1
40	612663	11	54	86	43	0,096	40	1280	1	RL1
50	612664	11 - 17,6	68	98	49	0,151	25	800	1	RL1
63	612665	11 - 17,6	82	112	56	0,225	15	480	1	RL1
75	612666	11 - 17,6	98	122	61	0,360	50	400	1	RL1
90	612667	11 - 17,6	114	157	78	0,510	30	240	1	RL1
110	612668	11 - 17,6	137	159	79	0,705	24	192	1	RL1
125	612669	11 - 17,6	156	172	86	0,946	16	128	1	RL1
140	615001	11 - 17,6	174	184	92	1,270	12	96	1	RL1
160	612671	11 - 17,6	199	190	95	1,772	8	64	1	RL1
180	612672	11 - 17,6	220	210	105	2,088	6	48	1	RL1
200	612673	11 - 17,6	247	220	110	2,798	1	56	1	RL1
225	612674	11 - 17,6	277	236	118	3,950	1	36	1	RL1
250	617278	11 - 17,6	309	247	123,5	5,418	1	24	1	RL1
280	617279	11 - 17,6	344	269	134,5	7,068	1	18	1	RL1
1)	315	612670	390	300	150	10,040	1	18	1	RL1
2)	355	615074	445	300	150	14,600	1	9	1	RL1
400	615075	9 - 17,6	500	320	160	20,800	1	4	1	RL2
450	615076	9 - 17,6	560	340	170	30,000	1	4	1	Z99
500	615124	9 - 17,6	630	360	180	40,000	1	2	1	Z99
560	616312	9 - 17,6	715	380	190	55,000	1	2	1	Z99
630	616269	9 - 17,6	810	420	210	79,600	1	2	1	Z99
710	616313	11 - 17,6	900	442	210	101,000	1	1	1	Z99
800	616314	11 - 17,6	1000	500	250	138,800	1	1	1	Z99
900	616440	11 - 17,6	1130	600	300	210,300	1	1	3	Z99
1000	616989	11	1200	680	340	223,600	1	1	3	Z99

1) neues Design ab Q4/2023

2) neues Design ab Q2/2024



MB SDR 11 Muffe mit leicht entfernbarem Anschlag, SDR 11

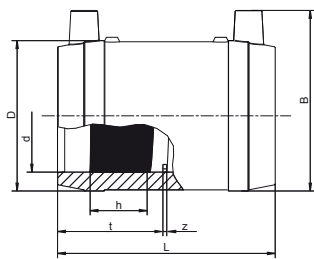

Schweißmuffe MB SDR 11 mit Anschlag

- Gas, Wasser und H₂
- Maximaler Druck: Gas 10 bar, Wasser 16 bar
- Material: PE 100
- Leicht entfernbare Anschlag
- Safety Technology
- Große Einstecktiefe für gute Rohrführung (keine Haltevorrichtungen notwendig)
- DVGW-Prüfzeichen: DV-8601AU2248 und DV-8606AU2249



PE 100 SDR 11
Maximal zulässiger Betriebsdruck 16 bar (Wasser) / 10 bar (Gas)

d	Best.-Nr.	SDR Bereich	D	L	t	Gewicht [kg]	VE	PE	LS	RG
20	612680	11	33	60	29	0,040	110	3520	1	RL1
25	612681	11	38	66	32	0,047	90	2880	1	RL1
32	612682	11	45	78	38	0,064	60	1920	1	RL1
40	612683	11	54	86	42	0,100	40	1280	1	RL1
50	612684	11 - 17,6	68	98	48	0,150	25	800	1	RL1
63	612685	11 - 17,6	82	110	55	0,221	15	480	1	RL1
75	612686	11 - 17,6	98	122	60	0,360	50	400	1	RL1
90	612687	11 - 17,6	114	157	77	0,510	30	240	1	RL1
110	612688	11 - 17,6	137	159	78	0,710	24	192	1	RL1
125	612689	11 - 17,6	156	172	85	0,950	16	128	1	RL1
140	612690	11 - 17,6	174	184	91	1,270	12	96	1	RL1
160	612691	11 - 17,6	199	190	94	1,770	8	64	1	RL1

FRIALONG SDR 11 Langmuffe mit leicht entfernbarem Anschlag, SDR 11

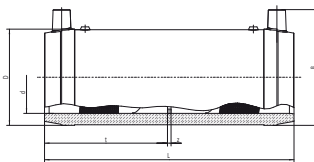

Lange Schweißmuffe FRIALONG SDR 11 mit Anschlag

- Gas, Wasser und H₂
- Maximaler Druck: Gas 10 bar, Wasser 16 bar
- Material: PE 100
- Leicht entfernbare Anschlag
- Optimale Rohrführung
- Spannungsfreie Schweißung
- Safety Technology
- Große Einstecktiefe für gute Rohrführung (keine Haltevorrichtungen notwendig)
- DVGW-Prüfzeichen: DV-8601AU2248



PE 100 SDR 11
Maximal zulässiger Betriebsdruck 16 bar (Wasser) / 10 bar (Gas)

d	Best.-Nr.	SDR Bereich	D	L	t	Z	Gewicht [kg]	VE	PE	LS	RG
32	615736	11	45	136	67	2	0,110	40	1280	1	RL9
40	615737	11	54	146	72	2	0,140	30	960	1	RL9
50	615608	11 - 17,6	68	175	86	2	0,250	16	512	1	RL9
63	615738	11 - 17,6	82	197	97	2	0,370	10	320	1	RL9

UB SDR 17 Muffe ohne Anschlag, SDR 17

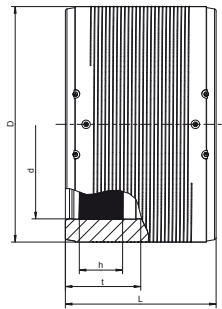

Schweißmuffe UB SDR 17 ohne Anschlag

- Gas und Wasser
- Maximaler Druck: Gas 5 bar, Wasser 10 bar
- Material: PE 100
- Safety Technology
- Getrennte Schweißzone ab d 400
- Große Einstecktiefe für gute Rohrführung (keine Haltevorrichtungen notwendig)
- DVGW-Prüfzeichen: DV-8611AU2250 und DW-8610CN0420

Hinweis

Ab Nennweite 560 mit Vorwärmetechnologie und ab Nennweite 1000 ist ausschließlich ein FRIAMAT XL zu verwenden, der als Leihgerät unter der Bestellnummer 613091 erhältlich ist.

PE 100 SDR 17 Maximal zulässiger Betriebsdruck 10 bar (Wasser) / 5 bar (Gas)



d	Best.-Nr.	SDR Bereich	D	L	t	Gewicht [kg]	VE	PE	LS	RG
315	616529	17 - 26	356	280	140	5,880	1	18	1	RL1
355	616530	17 - 26	400	290	145	7,600	1	18	1	RL1
400	616531	17 - 26	450	300	150	10,100	1	9	1	RL2
450	616532	17 - 26	506	320	160	13,650	1	4	1	Z99
500	616533	17 - 26	562	350	175	18,250	1	4	1	Z99
560	615706	11-33	630	380	190	24,190	1	2	1	Z99
630	615726	11-33	710	420	210	34,870	1	2	1	Z99
710	615994	17-33	800	442	221	46,000	1	2	1	Z99
800	616290	17-33	900	500	250	65,900	1	1	1	Z99
900	616345	17-33	1024	500	250	91,500	1	1	1	Z99
1000	616403	17-33	1130	610	305	128,000	1	1	3	Z99
1200	616416	17-33	1356	670	335	205,000	1	1	3	Z99

UB SDR 9 Muffe ohne Anschlag, SDR 9

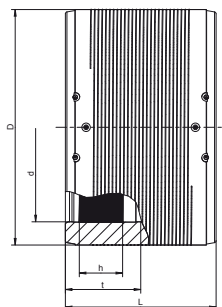

Schweißmuffe UB SDR 9 ohne Anschlag

- Gas, Wasser und H₂
- Maximaler Druck: Gas 10 bar, Wasser 20 bar
- Material: PE 100
- Safety Technology
- Große Einstecktiefe für gute Rohrführung (keine Haltevorrichtungen notwendig)
- Getrennte Schweißzone und Vorwärmetechnologie
- DVGW-Prüfzeichen: DV-8601AU2248, DV-8606AU2249, DV-8611AU2250 und DW-8610CN04200

PE 100 SDR 9 Maximal zulässiger Betriebsdruck 20 bar (Wasser) / 10 bar (Gas)



d	Best.-Nr.	SDR Bereich	D	L	t	Gewicht [kg]	VE	PE	LS	RG
400	615075	9 - 17,6	500	320	160	20,800	1	4	1	RL2
450	615076	9 - 17,6	560	340	170	30,000	1	4	1	Z99
500	615124	9 - 17,6	630	360	180	40,000	1	2	1	Z99
560	616312	9 - 17,6	715	380	190	55,000	1	2	1	Z99
630	616269	9 - 17,6	810	420	210	79,600	1	2	1	Z99



UB SDR 7,4

Muffe ohne Anschlag, SDR 7,4

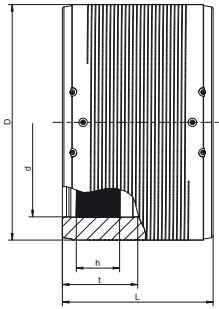

Schweißmuffe UB SDR 7,4 ohne Anschlag

- Wasser
- Maximaler Druck: 25 bar
- Material: PE 100
- Safety Technology
- Große Einstecktiefe für gute Rohrführung (keine Haltevorrichtungen notwendig)
- Getrennte Schweißzone ab d 280
- DVGW-Prüfzeichen: DV-8606AU2249 und DV-8611AU2250
- FM Approvals Class: 1613 (d 90 - d 355)

Hinweis:

Ab Nennweite 280 mit Vorwärmetechnologie und getrennter Schweißzone.



PE 100 SDR 7.4

Maximal zulässiger Betriebsdruck 25 bar (Wasser)

d	Best.-Nr.	SDR Bereich	D	L	t	Gewicht [kg]	VE	PE	LS	RG
90	616270	7,4 - 11	117	138	69	0,530	30	240	3	RL5
110	616271	7,4 - 11	142	159	79	0,870	24	192	1	RL5
125	616272	7,4 - 11	160	172	86	1,230	16	128	3	RL5
140	616273	7,4 - 11	181	184	92	1,640	12	96	3	RL5
160	616274	7,4 - 11	206	203	101	2,360	8	64	1	RL5
180	616282	7,4 - 11	225	210	105	2,700	6	48	3	RL5
200	616283	7,4 - 11	250	224	112	3,610	2	36	1	RL5
225	616284	7,4 - 11	280	240	120	4,900	1	33	1	RL5
250	616285	7,4 - 11	315	246	123	6,700	1	24	3	RL5
280	616286	7,4 - 11	355	268	134	9,300	1	18	3	RL5
315	616287	7,4 - 11	400	285	142	12,100	1	18	3	RL5
355	616288	7,4 - 11	450	300	150	16,700	1	9	3	RL5

KM SDR 17

Keilmuffe, SDR 17

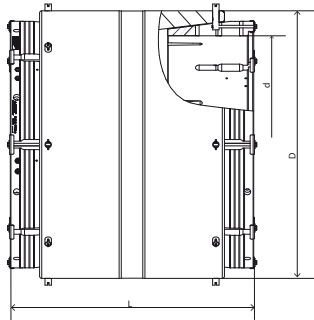

Keilmuffe KM SDR 17

- Gas und Wasser
- Maximaler Druck: Gas 5 bar, Wasser 10 bar
- Material: PE 100
- Kombination aus Schweiß- und Klemmmuffe
- Problemlöser (Rohrvalität und abweichende Durchmesser)
- Safety Technology
- Getrennte Schweißzone

Hinweis:

Es ist ausschließlich ein FRIAMAT XL zu verwenden, der als Leihgerät unter der Bestellnummer 613091 erhältlich ist.



PE 100 SDR 17

Maximal zulässiger Betriebsdruck 10 bar (Wasser) / 5 bar (Gas)

d	Best.-Nr.	SDR Bereich	D	L	Gewicht [kg]	VE	PE	LS	RG
355	616535	17 - 26	497	705	36,500	1	1	3	Z99
400	616536	17 - 26	550	730	46,000	1	1	3	Z99
450	616537	17 - 26	602	750	54,000	1	1	3	Z99
560	616539	17 - 26	730	850	88,100	1	1	3	Z99
630	616523	17 - 26	805	940	135,000	1	1	3	Z99
800	616541	17 - 26	1005	1065	207,000	1	1	3	Z99
1000	616434	17 - 26	1245	1145	350,000	1	1	3	Z99
1200	616435	17 - 26	1450	1290	500,000	1	1	3	Z99

MR SDR 11 Reduziermuffe, SDR 11

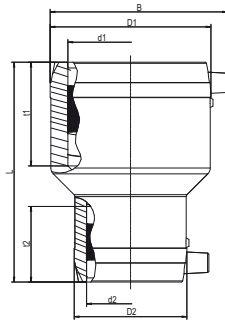

Reduziermuffe MR SDR 11

- Gas, Wasser und H2
- Maximaler Druck: Gas 10 bar, Wasser 16 bar
- Material: PE 100
- Safety Technology
- Große Einstecktiefe für gute Rohrführung (keine Haltevorrichtungen notwendig)
- DVGW-Prüfzeichen: DV-8601AU2248 und DV-8606AU2249
- FM Approvals Class: 1613 (d 90/63 - d 110/63 + d 110/90 - d 125/90 + d 160/110 - d 225/110)



PE 100 SDR 11
Maximal zulässiger Betriebsdruck 16 bar (Wasser) / 10 bar (Gas)

d ₁	d ₂	Best.-Nr.	SDR Bereich	D ₁ /D ₂	L	Gewicht [kg]	VE	PE	LS	RG
20	16	616824	11 - 17,6	32/28	75	0,035	70	2240	3	RL4
32	16	616452	11 - 17,6	45/28	91	0,060	80	2560	3	RL4
32	20	615386	11 - 17,6	45/32	88	0,060	80	2560	1	RL4
32	25	615502	11 - 17,6	45/38	88	0,070	70	2240	1	RL4
40	20	615387	11 - 17,6	54/32	98	0,080	60	1920	3	RL4
40	25	616751	11 - 17,6	54/38	101	0,090	120	1280	1	RL4
40	32	615388	11 - 17,6	54/45	98	0,090	50	1600	1	RL4
50	25	616752	11 - 17,6	66/38	107	0,120	130	960	1	RL4
50	32	612070	11 - 17,6	68/45	110	0,140	32	1024	1	RL4
50	40	612071	11 - 17,6	68/54	110	0,140	25	800	1	RL4
63	32	615389	11 - 17,6	82/45	125	0,210	18	576	1	RL4
63	40	615390	11 - 17,6	82/54	125	0,220	16	512	1	RL4
63	50	612072	11 - 17,6	82/68	125	0,230	16	512	1	RL4
75	63	616583	11 - 17,6	94/79	143	0,325	15	270	1	RL4
90	50	615391	11 - 17,6	117/68	160	0,470	15	270	1	RL4
90	63	615392	11 - 17,6	117/82	160	0,510	15	270	1	RL4
90	75	616582	11 - 17,6	113/94	159	0,505	15	270	1	RL4
110	63	615393	11 - 17,6	142/82	160	0,730	10	180	1	RL4
110	90	615693	11 - 17,6	140/115	180	0,900	8	144	1	RL4
125	90	615694	11 - 17,6	155/115	200	0,980	8	144	1	RL4
125	110	616510	11 - 17,6	157/137	202	1,300	16	128	1	RL4
160	110	615695	11 - 17,6	201/140	230	1,990	8	64	1	RL4
180	125	616511	11 - 17,6	214/155	275	2,600	1	60	1	RL4
225	160	616356	11 - 17,6	282/203	270	4,860	1	36	1	RL4

REM SDR 17 Reduziermuffe, SDR 17 für Relining

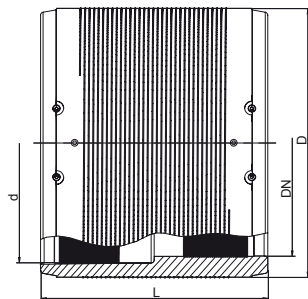

Reduziermuffe REM SDR 17 für Relining

- Gas und Wasser
- Maximaler Druck: Gas 5 bar, Wasser 10 bar
- Material: PE 100
- Problemlöser bei Rohrreparatur (Relining)
- Safety Technology
- Große Einstecktiefe für gute Rohrführung (keine Haltevorrichtungen notwendig)
- Getrennte Schweißzone
- Vorwärmetechnologie



PE 100 SDR 17
Maximal zulässiger Betriebsdruck 10 bar (Wasser) / 5 bar (Gas)

d/DN	Best.-Nr.	SDR Bereich	D	h1	L	t	Gewicht [kg]	VE	PE	LS	RG
160/150	615571	17 - 26	190	38	180	90	1,600	12	96	3	RL5
315/300	615576	17 - 26	355	78	300	150	7,700	1	18	1	RL5



MV SDR 11

Verschlussmuffe, SDR 11

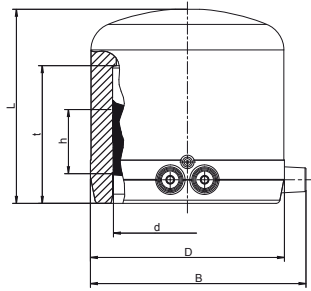

Verschlussmuffe MV SDR 11

- Gas, Wasser und H₂
- Maximaler Druck: Gas 10 bar, Wasser 16 bar
- Material: PE 100
- Safety Technology
- DVGW-Prüfzeichen: DV-8601AU2248 und DV-8606AU2249
- FM Approvals Class: 1613 (d 63 - d 225)

PE 100 SDR 11

Maximal zulässiger Betriebsdruck 16 bar (Wasser) / 10 bar (Gas)



d	Best.-Nr.	SDR Bereich	D	L	t	Gewicht [kg]	VE	PE	LS	RG
20	612025	11 - 17,6	31	62	41	0,035	50	2500	1	RL4
25	612026	11 - 17,6	35	65	41	0,040	50	2500	1	RL4
32	612027	11 - 17,6	44	70	44	0,060	60	1920	1	RL4
40	612028	11 - 17,6	55	75	49	0,090	50	1600	1	RL4
50	612029	11 - 17,6	67	80	55	0,125	30	960	1	RL4
63	612030	11 - 17,6	84	88	63	0,210	20	640	1	RL4
75	612031	11 - 17,6	99	99	70	0,320	20	640	1	RL4
90	612032	11 - 17,6	118	114	79	0,500	16	288	1	RL4
110	612033	11 - 17,6	143	125	82	0,825	12	216	1	RL4
125	612034	11 - 17,6	163	135	87	1,160	8	144	1	RL4
160	612035	11 - 17,6	208	160	98	2,240	10	60	1	RL4
180	616183	11 - 17,6	224	157	100	2,180	6	48	1	RL4
200	616184	11 - 17,6	250,6	167	103	3,000	4	32	1	RL4
225	616185	11 - 17,6	279	184	114	3,970	4	32	1	RL4

WS11 SDR 11 Winkel 11° mit Spitzende, SDR 11

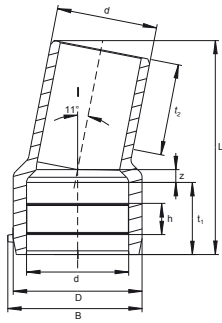

Winkel WS11 SDR 11 mit Spitzende

- Gas, Wasser und H2
- Maximaler Druck: Gas 10 bar, Wasser 16 bar
- Material: PE 100
- Winkel 11 Grad
- Universelle Richtungsänderung
- Mehrfachkombination = Winkel 22 Grad und 33 Grad realisierbar
- Safety Technology
- DVGW-Prüfzeichen: DV-8606AU2249



PE 100 SDR 11
Maximal zulässiger Betriebsdruck 16 bar (Wasser) / 10 bar (Gas)

d	Best.-Nr.	SDR Bereich	D	L	Gewicht [kg]	VE	PE	LS	RG
110	616139	17,6 - 11	141	235	0,920	8	144	1	RL9
125	616140	17,6 - 11	160	250	1,250	5	90	1	RL9
160	616141	17,6 - 11	200	295	2,260	8	64	1	RL9
180	616142	17,6 - 11	226	310	3,050	4	32	1	RL9
225	616143	17,6 - 11	280	350	5,280	1	18	1	RL9

W30 SDR 11 Winkel 30°, SDR 11

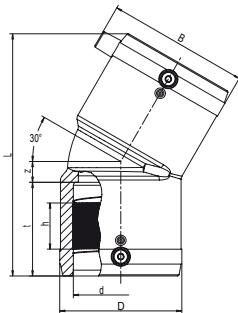

Winkel W30 SDR 11

- Gas, Wasser und H2
- Maximaler Druck: Gas 10 bar, Wasser 16 bar
- Material: PE 100
- Winkel 30 Grad
- Safety Technology
- DVGW-Prüfzeichen: DV-8606AU2249
- FM Approvals Class: 1613 (d 90 - d 225)



PE 100 SDR 11
Maximal zulässiger Betriebsdruck 16 bar (Wasser) / 10 bar (Gas)

d	Best.-Nr.	SDR Bereich	D	L	t	Gewicht [kg]	VE	PE	LS	RG
90	615272	17,6 - 11	115	224	72	0,780	8	144	1	RL9
110	615273	17,6 - 11	142	252	83	1,260	6	108	1	RL9
125	615274	17,6 - 11	158	270	85	1,640	4	72	1	RL9
160	615340	17,6 - 11	199	350	96	3,870	5	40	1	RL9
180	616261	17,6 - 11	229	390	101	4,990	3	24	1	RL9
200	616262	17,6 - 11	254	412	106	6,350	1	18	1	RL9
225	616263	17,6 - 11	281	456	123	8,220	1	18	1	RL9



W45 SDR 11

Winkel 45°, SDR 11

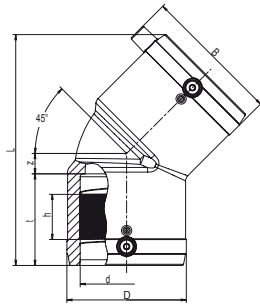

Winkel W45 SDR 11

- Gas, Wasser und H₂
- Maximaler Druck: Gas 10 bar, Wasser 16 bar
- Material: PE 100
- Winkel 45 Grad
- Safety Technology
- DVGW-Prüfzeichen: DV-8601AU2248, DV-8606AU2249 und DV-8611AU2250
- FM Approvals Class: 1613 (d 63 - d 225)

PE 100 SDR 11

Maximal zulässiger Betriebsdruck 16 bar (Wasser) / 10 bar (Gas)



d	Best.-Nr.	SDR Bereich	D	L	t	Gewicht [kg]	VE	PE	LS	RG
25	616687	11	35	89	38	0,050	150	2400	1	RL4
32	612092	11	43	102	44	0,070	50	1600	1	RL4
40	612094	11	54	120	49	0,110	30	960	1	RL4
50	612096	17,6 - 11	66	136	54	0,175	20	640	1	RL4
63	612098	17,6 - 11	82	158	62	0,295	10	320	1	RL4
75	612100	17,6 - 11	96	198	70	0,520	14	252	1	RL4
90	612102	17,6 - 11	115	232	79	0,810	8	144	1	RL4
110	612104	17,6 - 11	138	265	85	1,320	10	80	1	RL4
125	612106	17,6 - 11	157	279	87	1,770	10	80	1	RL4
160	615275	17,6 - 11	207	377	92	4,410	4	32	1	RL4
180	615687	17,6 - 11	228	382	97	4,610	3	24	1	RL4
200	616264	17,6 - 11	254	415	106	6,760	1	18	1	RL4
225	615688	17,6 - 11	280	450	112	8,290	1	8	1	RL4
250	616404	17,6 - 11	310	621	128	17,300	1	6	1	RL2
280	616405	17,6 - 11	350	702	139	25,600	1	4	1	RL2
315	616406	17,6 - 11	396	755	150	36,000	1	2	1	RL2

W90 SDR 11

Winkel 90°, SDR 11

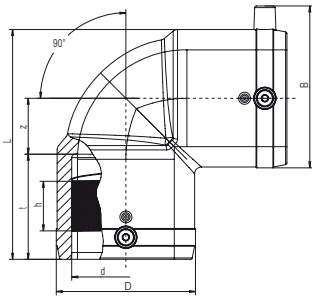

Winkel W90 SDR 11

- Gas, Wasser und H2
- Maximaler Druck: Gas 10 bar, Wasser 16 bar
- Material: PE 100
- Winkel 90 Grad
- Safety Technology
- DVGW-Prüfzeichen: DV-8601AU2248, DV-8606AU2249 und DV-8611AU2250
- FM Approvals Class: 1613 (d 63 - d 315)



PE 100 SDR 11

Maximal zulässiger Betriebsdruck 16 bar (Wasser) / 10 bar (Gas)

d	Best.-Nr.	SDR Bereich	D	L	t	Gewicht [kg]	VE	PE	LS	RG
20	616686	11	28,5	71	30	0,040	200	3200	3	RL4
25	612091	11	37	73	40	0,060	60	1920	1	RL4
32	612093	11	43	82	44	0,070	50	1600	1	RL4
40	612095	11	53	96	49	0,110	30	960	1	RL4
50	612097	17,6 - 11	66	113	55	0,190	20	640	1	RL4
63	612099	17,6 - 11	83	136	62	0,340	10	320	1	RL4
75	612101	17,6 - 11	96	170	70	0,600	12	216	1	RL4
90	612103	17,6 - 11	115	202	75	0,950	6	108	1	RL4
110	612105	17,6 - 11	138	234	81	1,560	10	80	1	RL4
125	612107	17,6 - 11	157	254	87	2,030	8	64	1	RL4
160	615276	17,6 - 11	207	329	92	4,850	3	24	1	RL4
180	615689	17,6 - 11	228	354	94	5,760	3	24	1	RL4
200	616265	17,6 - 11	254	392	106	8,557	2	16	1	RL4
225	615690	17,6 - 11	280	430	113	10,220	1	8	1	RL4
250	616408	17,6 - 11	310	534	128	19,100	1	6	1	RL2
280	616409	17,6 - 11	350	621	139	27,500	1	2	1	RL2
315	616410	17,6 - 11	396	677	150	40,000	1	2	1	RL2

WET SDR 11

Etagenwinkel, SDR 11

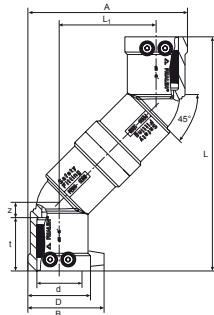

Etagenwinkel WET SDR 11

- Gas, Wasser und H2
- Maximaler Druck: Gas 10 bar, Wasser 16 bar
- Material: PE 100
- Überbrückung bei Versatz der Rohrflucht
- Safety Technology
- DVGW-Prüfzeichen: DV-8601AU2248

Hinweis:

Bei der Nennweite 63 werden 90 Grad Winkel verwendet.
Ideal zur Parallelverlegung zweier Hauptleitungen oder für die Hausanschlussleitung an das Druckerbohrventil DAV bzw. die Druckerbohrarmatur DAA.



PE 100 SDR 11

Maximal zulässiger Betriebsdruck 16 bar (Wasser) / 10 bar (Gas)

d	Best.-Nr.	SDR Bereich	D	L	L1	t	Gewicht [kg]	VE	PE	LS	RG
32	616051	11	49	177	74	42	0,220	15	750	3	RL9
40	616052	11	58	215	89	49	0,330	15	480	1	RL9
50	616053	17,6 - 11	70	242	101	53	0,510	15	270	3	RL9
63	616699	17,6 - 11	84	172	172	55	0,670	10	180	3	RL9



WF SDR 11 Winkel mit Fußteil, SDR 11

NEU

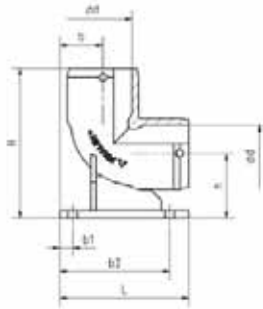

Winkel mit Fußteil WF SDR 11

- Wasser
- Maximaler Druck: 16 bar
- Material: PE 100
- Winkel 90 Grad
- Montage auf Fundament möglich
- Safety Technology
- DVGW-Registrierung No.: DV-8606AU2249

Hinweis:

Ideal zum Hydrantanschluss neben der Hauptleitung.



PE 100 SDR 11
Maximal zulässiger Betriebsdruck 16 bar (Wasser)

d	Best.-Nr.	SDR Bereich	b1	H	L	Gewicht [kg]	VE	PE	LS	RG
90	617485	17,6 - 11	25	265	248	1,860	3	54	1	RL9
110	617486	17,6 - 11	25	290	248	2,460	1	32	1	RL9

TA SDR 11 T-Stück mit Spitze, SDR 11

NEU

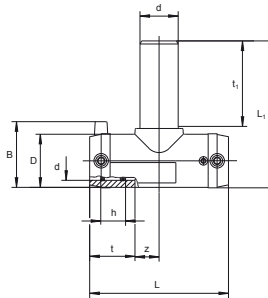

T-Stück TA SDR 11 mit Spitze

- Gas, Wasser und H₂
- Maximaler Druck: Gas 10 bar, Wasser 16 bar
- Material: PE 100
- Abgangsstutzen
- Safety Technology
- DVGW-Prüfzeichen: DV-8601AU2248 und DV-8606AU2249



PE 100 SDR 11
Maximal zulässiger Betriebsdruck 16 bar (Wasser) / 10 bar (Gas)

mit extra langem Abgangsstutzen

d	Best.-Nr.	SDR Bereich	D	L	L1	t	Gewicht [kg]	VE	PE	LS	RG
20/20	616685	11	29	77	95	31	0,040	200	3200	3	RL4
25/25	616338	11	36	108	110	41	0,080	50	900	1	RL4
32/32	615719	11	44	116	131	39	0,120	35	630	1	RL4
40/40	615720	11	53	146	151	43	0,210	25	450	1	RL4
50/50	615721	17,6 - 11	67	175	186	49	0,358	15	270	1	RL4
63/63	615722	17,6 - 11	81	197	203	56	0,530	10	180	1	RL4

mit normalem Abgangsstutzen

d	Best.-Nr.	SDR Bereich	D	L	L1	t	Gewicht [kg]	VE	PE	LS	RG
90/90	616677	17,6 - 11	116	280	219	79	1,250	12	96	1	RL4
110/110	616680	17,6 - 11	141	310	247	82	1,950	6	48	1	RL4
160/160	616684	17,6 - 11	203	390	326	98	4,950	3	24	3	RL4
1) 180/180	617175	17,6 - 11	223	495	389	105	7,960	2	16	1	RL4 NEU
2) 200/200	617179	17,6 - 11	247	540	425	112	10,550	1	8	1	RL4 NEU
1) 225/225	617183	17,6 - 11	278	590	469	120	14,700	1	8	1	RL4 NEU

1) Ab Q2 / 2024 verfügbar

2) Ab Q4 / 2024 verfügbar



TA RED SDR 11 T-Stück mit reduziertem Spitze, SDR 11

NEU

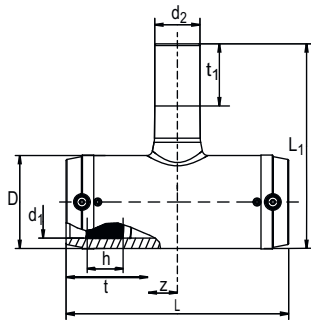

T-Stück TA RED SDR 11 mit reduziertem Spitze

- Gas, Wasser und H2
- Maximaler Druck: Gas 10 bar, Wasser 16 bar
- Material: PE 100
- Reduzierter Abgangsutzen
- Safety Technology
- DVGW-Prüfzeichen: DV-8601AU2248, DV-8606AU2249 und DV-8611AU2250



PE 100 SDR 11
Maximal zulässiger Betriebsdruck 16 bar (Wasser) / 10 bar (Gas)

mit langem Abgangsutzen

d ₁	d ₂	Best.-Nr.	SDR Bereich	D	L	L1	t	Gewicht [kg]	VE	PE	LS	RG
32	20	616417	11	46	116	117	44	0,110	30	540	1	RL4
40	32	616418	11	55	146	148	46	0,170	20	360	1	RL4
50	32	616419	17,6 - 11	69	175	158	55	0,295	10	180	1	RL4
50	40	616420	17,6 - 11	69	175	167	55	0,315	10	180	1	RL4
63	32	616421	17,6 - 11	84	197	173	63	0,435	10	180	1	RL4
63	40	616422	17,6 - 11	84	197	182	63	0,450	10	180	1	RL4
63	50	616423	17,6 - 11	84	197	197	63	0,490	10	180	1	RL4

mit normalem Abgangsutzen

d ₁	d ₂	Best.-Nr.	SDR Bereich	D	L	L1	t	Gewicht [kg]	VE	PE	LS	RG
90	32	616675	17,6 - 11	116	280	172	79	1,050	17	136	1	RL4
90	63	616676	17,6 - 11	116	280	191	79	1,100	15	120	1	RL4
110	63	616678	17,6 - 11	141	310	216	82	1,700	8	64	1	RL4
110	90	616679	17,6 - 11	141	310	244	82	1,850	8	64	1	RL4
160	90	616681	17,6 - 11	203	390	305	98	4,400	4	32	1	RL4
160	110	616682	17,6 - 11	203	390	308	98	4,500	4	32	1	RL4
160	125	616683	17,6 - 11	203	390	313	98	4,600	3	24	1	RL4
180	125	617174	17,6 - 11	223	495	357	105	7,050	2	16	1	RL4
2) 200	90	617176	17,6 - 11	247	540	360	112	8,250	1	8	1	RL4
2) 200	110	617177	17,6 - 11	247	540	370	112	7,720	1	8	1	RL4
2) 200	160	617178	17,6 - 11	247	540	401	112	9,750	1	8	1	RL4
1) 225	90	617180	17,6 - 11	278	590	389	120	11,200	1	8	1	RL4
1) 225	110	617181	17,6 - 11	278	590	399	120	11,900	1	8	1	RL4
1) 225	160	617182	17,6 - 11	278	590	430	120	13,050	1	8	1	RL4
250	225	616427	17,6 - 11	310	770	440	128	23,500	1	2	1	RL2
280	225	616429	17,6 - 11	350	905	475	139	35,500	1	2	3	RL2
315	225	616431	17,6 - 11	396	940	525	150	43,500	1	2	1	RL2

1) Ab Q2 / 2024 verfügbar

2) Ab Q4 / 2024 verfügbar



T SDR 11

T-Stück, SDR 11

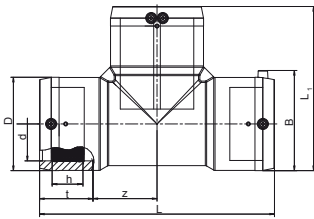

T-Stück T SDR 11

- Gas, Wasser und H2
- Maximaler Druck: Gas 10 bar, Wasser 16 bar
- Material: PE 100
- Safety Technology
- DVGW-Prüfzeichen: DV-8606AU2249 und DV-8611AU2250
- FM Approvals Class: 1613 (d 75 - d 315)



PE 100 SDR 11

Maximal zulässiger Betriebsdruck 16 bar (Wasser) / 10 bar (Gas)

d	Best.-Nr.	SDR Bereich	D	L	L1	t	Gewicht [kg]	VE	PE	LS	RG
75	612165	17,6 - 11	96	278	187	62	0,980	8	144	1	RL4
90	612166	17,6 - 11	117	305	211	71	1,650	10	80	1	RL4
110	612167	17,6 - 11	142	355	248	79	2,580	6	48	1	RL4
125	612168	17,6 - 11	160	384	272	79	3,520	5	40	1	RL4
160	615277	17,6 - 11	200	430	315	88	5,820	3	24	1	RL4
180	615691	17,6 - 11	228	480	354	95	7,900	2	16	1	RL4
200	616266	17,6 - 11	251	550	400	109	11,130	1	8	1	RL4
225	615692	17,6 - 11	284	580	432	111	13,900	1	8	1	RL4
250	616412	17,6 - 11	310	770	540	128	27,400	1	4	3	RL2
280	616413	17,6 - 11	350	905	630	139	42,200	1	2	1	RL2
315	616414	17,6 - 11	396	940	670	150	55,900	1	1	1	RL2

TFL SDR 11

Flansch-T-Stück, SDR 11

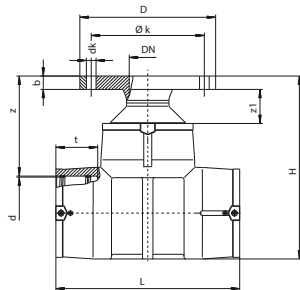

Flansch-T-Stück TFL

- Wasser
- Maximaler Druck: Wasser 16 bar (SDR 11), 10 bar (SDR 17)
- Material: PE 100 und Metallinsert
- Safety Technology

Hinweis:

Reduktion und Einschweißflansch. Metallinsert im Flansch zur Verhinderung von Kaltfließverhalten.

Wir empfehlen GST-Dichtungen.

Beachten Sie die Schraubenanzugs Momente nach Angabe des Dichtungsherstellers, bzw. DVS.

Zusätzliche Unterlegscheiben sind notwendig.

PE 100 SDR 11

Maximal zulässiger Betriebsdruck 16 bar (Wasser)



d/DN	Best.-Nr.	SDR Bereich	D	d _k	H	L	t	Ø k	Lochz. f. Schr.	Gewicht [kg]	VE	PE	LS	RG
110/80	615590	17,6 - 11	204	17	316	355	87	160	8	4,920	4	32	1	RL9
125/80	615591	17,6 - 11	204	17	343	384	87	160	8	5,480	3	24	1	RL9
160/80	615592	17,6 - 11	204	17	390	430	96	160	8	8,050	2	16	1	RL9
180/80	615910	17,6 - 11	204	17	416	480	103	160	8	10,000	1	8	1	RL9

PE 100 SDR 17

Maximal zulässiger Betriebsdruck 10 bar (Wasser)



d/DN	Best.-Nr.	SDR Bereich	D	d _k	H	L	t	Ø k	Lochz. f. Schr.	Gewicht [kg]	VE	PE	LS	RG
225/80	616031	17,6 - 11	204	17	465	580	118	160	8	15,420	2	4	1	RL9

Y SDR 11

Y-Stück, SDR 11

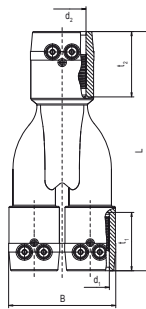

Y-Stück Y SDR 11

- Gas und Wasser
- Maximaler Druck: Gas 10 bar, Wasser 16 bar
- Material: PE 100
- Safety Technology
- DVGW-Prüfzeichen: DV-8601AU2248



PE 100 SDR 11

Maximal zulässiger Betriebsdruck 16 bar (Wasser) / 10 bar (Gas)

d	Best.-Nr.	SDR Bereich	L	Gewicht [kg]	VE	PE	LS	RG
32-32-40	640034	11	205	0,230	28	504	1	RG4
40-40-50	640036	11	219	0,340	18	324	1	RG4

YS SDR 11

Y-Stück mit Spitze, SDR 11

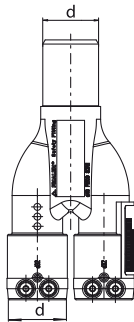

Y-Stück YS SDR 11 mit Spitze

- Gas und Wasser
- Maximaler Druck: Gas 10 bar, Wasser 16 bar
- Material: PE 100
- Safety Technology
- DVGW-Prüfzeichen: DV-8601AU2248



PE 100 SDR 11

Maximal zulässiger Betriebsdruck 16 bar (Wasser) / 10 bar (Gas)

d	Best.-Nr.	SDR Bereich	Gewicht [kg]	VE	PE	LS	RG
32-32-40	640035	11	0,190	28	504	1	RG4
40-40-50	640037	11	0,300	18	324	1	RG4



DAV

Druckenbohrventil RED SNAP, SDR 11

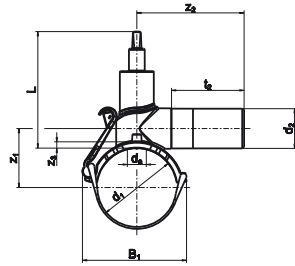

Druckenbohrventil DAV SDR 11

- Gas, Wasser und H₂
- Maximaler Druck: Gas 10 bar, Wasser 16 bar
- Material: PE 100
- Schnellspanmechanismus (RED SNAP):
 - Einfache und fehlerfreie Montage
 - Mehr Qualität und hohe Sicherheit
 - 50 % der Installationszeit einsparen
- Integrierter Bohrer mit oberem und unterem Anschlag
- Maximal 9 Umdrehungen zum Öffnen und Schließen
- Safety Technology
- DVGW-Prüfzeichen: DV-6611AU2255

Hinweis:

Es gibt hierzu ein passendes Betätigungsgestänge DBS mit KlickFix und Moosgummi für Schlüsselweite SW14.

Der Abgang Nennweite 63 / 40 ist eine Lösung mit Reduziermuffe MR.

FRIALEN

PE 100 SDR 11

Maximal zulässiger Betriebsdruck 16 bar (Wasser) / 10 bar (Gas)



d ₁	d ₂	Best.-Nr.	Anbohr Ø d _a	L	SW [mm]	Gewicht [kg]	VE	PE	LS	RG
50	32	617024	30	177	14	1,060	24	192	1	RL7
63	32	617025	30	177	14	1,100	24	192	1	RL7
63	40	617026	30	177	14	1,430	20	160	1	RL7
63	63	616952	30	177	14	1,210	20	160	1	RL7
75	32	617027	30	177	14	1,120	20	160	1	RL7
90	32	616960	30	183	14	1,230	12	96	1	RL7
90	40	616961	30	183	14	1,240	12	96	1	RL7
90	50	616962	30	183	14	1,280	12	96	1	RL7
90	63	616963	30	183	14	1,350	12	96	1	RL7
110	32	616964	30	183	14	1,229	12	96	1	RL7
110	40	616965	30	183	14	1,239	12	96	1	RL7
110	50	616966	30	183	14	1,284	12	96	1	RL7
110	63	616967	30	183	14	1,356	12	96	1	RL7
125	32	616968	30	183	14	1,270	12	96	1	RL7
125	40	616969	30	183	14	1,280	12	96	1	RL7
125	50	616970	30	183	14	1,330	12	96	1	RL7
125	63	616971	30	183	14	1,400	12	96	1	RL7
140	32	616972	30	183	14	1,300	12	96	1	RL7
140	63	616973	30	183	14	1,430	12	96	1	RL7
160	32	616974	30	208	14	1,440	10	80	1	RL7
160	40	616975	30	208	14	1,450	10	80	1	RL7
160	50	616976	30	208	14	1,490	10	80	1	RL7
160	63	616977	30	208	14	1,570	10	80	1	RL7
180	32	616978	30	208	14	1,440	10	80	1	RL7
180	40	616979	30	208	14	1,450	10	80	1	RL7
180	50	616980	30	208	14	1,500	10	80	1	RL7
180	63	616981	30	208	14	1,570	10	80	1	RL7
200	32	616982	30	208	14	1,450	8	64	1	RL7
200	63	616984	30	208	14	1,590	8	64	1	RL7
225	32	616985	30	208	14	1,470	8	64	1	RL7
225	40	616986	30	208	14	1,490	8	64	1	RL7
225	50	616987	30	208	14	1,540	8	64	1	RL7
225	63	616988	30	208	14	1,620	8	64	1	RL7



DBS

Betätigungsgestänge für Druckerbohrventile

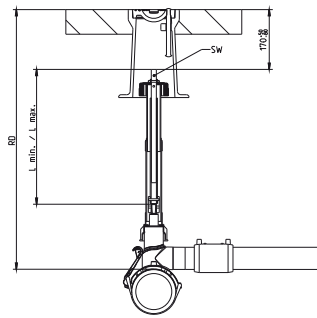

Betätigungsgestänge DBS

- Zum Bedienen der DAV RED SNAP von der Straßenkappe abwärts
- KlickFix (werkzeugfrei) mit Moosgummi
- Schlüsselweite SW14
- Teleskopierbar:
 - Längenapassung
 - Stufenlos verstellbar (ohne Werkzeug)
- Selbsttragend
- Korrosionsfrei

Hinweis:

Das Einbauset DBS eignet sich zur Verwendung bei FRIALEN Druckerbohrventile DAV Classic und DAV RED SNAP.

RD [m]	Best.-Nr.	SW [mm]	Gewicht [kg]	VE	PE	LS	RG
0,45 - 0,7	616998	14	1,740	1	42	1	RL11
0,7 - 1,0	616999	14	2,150	1	42	1	RL11
0,9 - 1,3	617000	14	2,650	1	42	1	RL11
1,2 - 1,8	617001	14	3,600	1	42	1	RL11
1,8 - 2,7	617002	14	3,600	1	42	3	RL11
2,6 - 3,5	617003	14	4,500	1	42	3	RL11

DAV TL

Druckerbohrventil Top-Loading, SDR 11

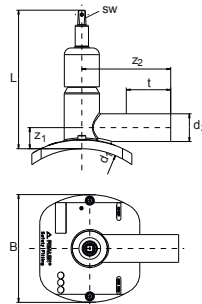

Druckerbohrventil Top-Loading DAV TL SDR 11

- Gas und Wasser
- Maximaler Druck: Gas 10 bar, Wasser 16 bar
- Material: PE 100
- Universelle Aufspannmöglichkeit (Top-Loading):
 - Sicheres Aufspannen mit FRIATOP
 - Universelle Anpassung an Rohrdurchmesser
- Integrierter Bohrer mit oberem und unterem Anschlag
- Verschlussstopfen mit innendichtendem O-Ring
- Maximal 10 Umdrehungen zum Öffnen und Schließen
- Safety Technology
- ÖVGW-Prüfzeichen: G2.318, GRISW1.256

Hinweis:

Nur verarbeitbar mit der Aufspannvorrichtung FRIATOP (Best.-Nr. 613350). Es gibt hierzu ein passendes Betätigungsgestänge DBS mit KlickFix und Moosgummi für Schlüsselweite SW14.

PE 100 SDR 11

Maximal zulässiger Betriebsdruck 16 bar (Wasser) / 10 bar (Gas)



d ₁	d ₂	Best.-Nr.	Anbohr Ø d _a	L	t	Gewicht [kg]	VE	PE	LS	RG
250-315	63	616464	30	251	117	2,455	7	56	1	RL5
355-400	63	616465	30	251	117	2,459	7	56	1	RL5



DAA

Druckenbohrarmatur RED SNAP, SDR 11

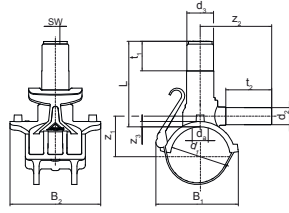

Druckenbohrarmatur DAA SDR 11

- Gas, Wasser und H₂
- Maximaler Druck: Gas 10 bar, Wasser 16 bar
- Material: PE 100
- Schnellspanmechanismus (RED SNAP):
 - Einfache und fehlerfreie Montage
 - Mehr Qualität und hohe Sicherheit
 - 50 % der Installationszeit einsparen
- Integrierter Bohrer mit oberem und unterem Anschlag
- Verschlussstopfen mit innendichtendem O-Ring
- Safety Technology
- DVGW-Prüfzeichen: DV-6611CS0007



Hinweis:

Bei der Anwendung von 100 % Wasserstoff (H₂) muss die Druckenbohrarmatur DAA mit einer Verschlusskappe DK (Best.Nr. 612310) verbaut werden.

Wir empfehlen vorsorglich bei allen Neuverbauten DAA zusätzlich eine Kappe DK zu verwenden.

Der Betätigungsschlüssel FWSS SW 17 (Best.Nr. 613246) muss für alle Dimensionen verwendet werden.

Alle Abgänge (d₂) mit den Nennweiten 40 und 50 sind immer Lösungen mit einer Reduziermuffe MR.

Sonderanwendung Druckprobe:

Für die Druckenbohrarmatur ist ein Druckprobenadapter (Best.-Nr. 613597) erhältlich.

PE 100 SDR 11

Maximal zulässiger Betriebsdruck 16 bar (Wasser) / 10 bar (Gas)



d ₁	d ₂	Best.-Nr.	d ₃	Anbohr Ø d _a	L	SW [mm]	Gewicht [kg]	VE	PE	LS	RG
40	20	612630	50	25	120	17	0,370	30	240	1	RL8
40	25	616473	50	25	120	17	0,380	30	240	1	RL8
40	32	616474	50	25	120	17	0,385	30	240	1	RL8
50	20	616475	50	25	120	17	0,385	28	224	1	RL8
50	25	612702	50	25	120	17	0,390	28	224	1	RL8
50	32	615080	50	25	120	17	0,400	28	224	1	RL8
63	20	612631	50	25	130	17	0,450	20	160	1	RL8
63	25	612633	50	25	130	17	0,460	20	160	1	RL8
63	32	612632	50	25	130	17	0,465	20	160	1	RL8
63	40	616472	50	30	160	17	0,855	16	128	1	RL8
63	63	616334	50	30	160	17	0,635	16	128	1	RL8
75	32	616482	50	25	130	17	0,485	24	192	1	RL8
90	20	616483	50	30	160	17	0,600	14	112	1	RL8
90	25	616484	50	30	160	17	0,610	14	112	1	RL8
90	32	612634	50	30	160	17	0,615	14	112	1	RL8
90	40	615656	50	30	160	17	0,950	14	112	1	RL8
90	50	616476	50	30	160	17	0,960	14	112	1	RL8
90	63	612701	50	30	160	17	0,730	14	112	1	RL8
110	20	616487	50	30	160	17	0,620	14	112	1	RL8
110	25	616488	50	30	160	17	0,625	14	112	1	RL8
110	32	612637	50	30	160	17	0,630	14	112	1	RL8
110	40	615662	50	30	160	17	1,000	14	112	1	RL8
110	50	616477	50	30	160	17	1,010	14	112	1	RL8
110	63	612624	50	30	160	17	0,780	14	112	1	RL8
125	20	616491	50	30	160	17	0,650	12	96	1	RL8
125	25	616492	50	30	160	17	0,655	12	96	1	RL8
125	32	612649	50	30	160	17	0,670	12	96	1	RL8
125	40	615668	50	30	160	17	1,020	12	96	1	RL8
125	50	616478	50	30	160	17	1,030	12	96	1	RL8
125	63	612309	50	30	160	17	0,800	12	96	1	RL8
140	32	616495	50	30	160	17	0,700	12	96	1	RL8
140	63	616496	50	30	160	17	0,830	12	96	1	RL8



DAA

Druckenbohrarmatur RED SNAP, SDR 11



PE 100 SDR 11

Maximal zulässiger Betriebsdruck 16 bar (Wasser) / 10 bar (Gas)

d ₁	d ₂	Best.-Nr.	d ₃	Anbohr Ø d _a	L	SW [mm]	Gewicht [kg]	VE	PE	LS	RG
160	20	616497	50	30	160	17	0,730	10	80	1	RL8
160	25	616498	50	30	160	17	0,735	10	80	1	RL8
160	32	612641	50	30	160	17	0,745	10	80	1	RL8
160	40	615675	50	30	160	17	1,095	10	80	1	RL8
160	50	616480	50	30	160	17	1,105	10	80	1	RL8
160	63	612650	50	30	160	17	0,875	10	80	1	RL8
180	20	616501	50	30	190	17	0,785	10	80	3	RL8
180	25	616502	50	30	190	17	0,790	10	80	1	RL8
180	32	612651	50	30	190	17	0,790	10	80	1	RL8
180	50	616481	50	30	190	17	1,170	10	80	1	RL8
180	63	612652	50	30	190	17	0,940	10	80	1	RL8
200	32	612654	50	30	190	17	0,810	8	64	1	RL8
200	63	612659	50	30	190	17	0,950	8	64	1	RL8
225	32	612657	50	30	190	17	0,835	8	64	1	RL8
225	50	616486	50	30	190	17	1,210	8	64	1	RL8
225	63	612655	50	30	190	17	0,980	8	64	1	RL8

DAA TL

Druckenbohrarmatur Top-Loading, SDR 11

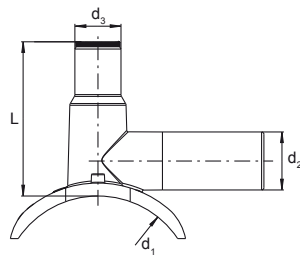

Druckenbohrarmatur Top-Loading DAA TL SDR 11

- Gas und Wasser
- Maximaler Druck: Gas 10 bar, Wasser 16 bar
- Material: PE 100
- Universelle Aufspannmöglichkeit (Top-Loading):
 - Sicheres Aufspannen mit FRIATOP
 - Universelle Anpassung an Rohrdurchmesser
- Dichtheitsprüfung vor dem Anbohren möglich
- Integrierter Bohrer mit oberem und unterem Anschlag
- Verschlussstopfen mit innendichtendem O-Ring
- Safety Technology
- DVGW-Prüfzeichen: DV-8606AU2249 und DV-8611AU2250



Hinweis:

Nur verarbeitbar mit der Aufspannvorrichtung FRIATOP (Best.-Nr. 613350).
 Nur einen Betätigungsschlüssel FWSS SW 19 (Best.Nr. 613250) für alle Dimensionen verwenden.
 Es gibt einen passenden Druckprobenadapter FWDPA für DAA TL (Best.Nr. 613595).
 Bei der Anwendung von Wasserstoff (H₂) muss die Druckenbohrarmatur DAA mit einer Verschlusskappe DK (Best.Nr. 612310) verbaut werden.
 Von Nennweite d 355 bis d 400 ist die DAA TL nur für Rohre SDR 17 geeignet.



PE 100 SDR 11

Maximal zulässiger Betriebsdruck 16 bar (Wasser) / 10 bar (Gas)



d ₁	d ₂	Best.-Nr.	d ₃	Anbohr Ø d _a	L	Gewicht [kg]	VE	PE	LS	RG
250-315 (- 400)	63	615339	50	30	167	1,360	4	72	1	RL5



DAP

Horizontale Druckerbohrarmatur, SDR 11

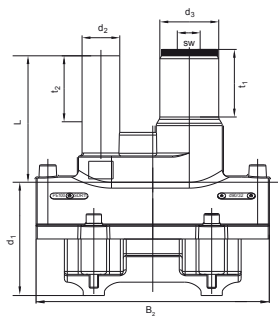

Horizontale Druckerbohrarmatur DAP SDR 11

- Gas und Wasser
- Maximaler Druck: Gas 10 bar, Wasser 16 bar
- Material: PE 100
- Konventionelle Aufspanntechnik (Bügel + Schrauben)
- Vertikaler Abgangsstützen für Sonderlösungen:
 - Platzsparender Einbau
 - Mit 90 Grad-Winkel und Kugelhahn = Drehbarer Dom 360 Grad
- Dichtheitsprüfung vor dem Anbohren möglich.
- Integrierter Bohrer mit oberem und unterem Anschlag
- Verschlussstopfen mit innendichtendem O-Ring
- Safety Technology
- DVGW-Prüfzeichen: DV-8601AU2248 und DV-8606AU2249

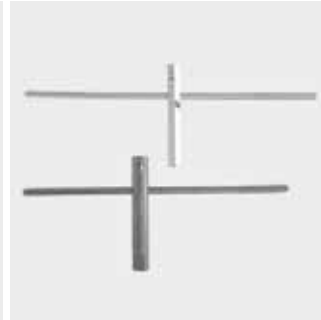

Hinweis:

Bei der Anwendung von 100 % Wasserstoff (H₂) muss die Druckerbohrarmatur DAP mit einer Verschlusskappe DK (Best.Nr. 612310) verbaut werden.

Die DAP wurde nicht mit H₂ getestet. Wir gehen allerdings durch das angelehnte Design zur DAA davon aus, dass es H₂ tauglich ist. Wir empfehlen vorsorglich bei allen Neuverbauten DAP zusätzlich eine Kappe DK zu verwenden.

Den Betätigungsschlüssel FWSS SW 17 für d 63 (Best.Nr. 613246) bzw. FWSS SW 19 ab d 90 (Best.Nr. 613250) verwenden. Es gibt einen passenden Druckprobenadapter FWDPA für DAP (Best.Nr. 613595).



PE 100 SDR 11

Maximal zulässiger Betriebsdruck 16 bar (Wasser) / 10 bar (Gas)

d ₁	d ₂	Best.-Nr.	d ₃	Anbohr Ø d _a	L	Gewicht [kg]	VE	PE	LS	RG
63	32	616042	40	21	125	0,630	16	288	1	RL9
110	32	615581	50	30	158	1,280	12	96	1	RL9
110	50	615606	50	30	158	1,380	12	96	1	RL9
125	32	615711	50	30	158	1,310	12	96	1	RL9
125	50	615712	50	30	158	1,360	12	96	1	RL9
160	32	615713	50	30	170	1,540	8	64	1	RL9
160	50	615714	50	30	170	1,560	8	64	3	RL9
180	32	615715	50	30	170	1,540	6	48	3	RL9
180	50	615716	50	30	170	1,560	6	48	3	RL9
225	32	615717	50	30	170	1,570	6	48	3	RL9
225	50	615718	50	30	170	1,590	6	48	3	RL9

Für Lagerstatus 3 gilt Abnahme nur in kompletten Verpackungseinheiten.

DK

Kappe für Druckerbohrarmaturen, SDR 11

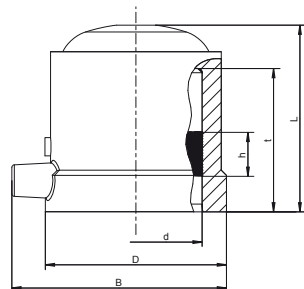

Kappe für Druckerbohrarmaturen DK SDR 11

- Gas, Wasser und H₂
- Maximaler Druck: Gas 10 bar, Wasser 16 bar
- Material: PE 100
- Safety Technology
- DVGW-Prüfzeichen: DV-8601AU2248

Hinweis:

Bei der Anwendung von Wasserstoff (H₂) müssen die Druckerbohrarmaturen DAA, DAA TL und DAP mit einer Verschlusskappe DK verbaut werden.



PE 100 SDR 11

Maximal zulässiger Betriebsdruck 16 bar (Wasser) / 10 bar (Gas)

d	Best.-Nr.	D	L	t	Gewicht [kg]	VE	PE	LS	RG
50	612310	69	72	55	0,110	30	960	1	RL8



GAB

Gasausbläser zur Entlüftung von Gasleitungen



Gasausbläser GAB zur Entlüftung von PE-Gasleitungen

- Gas und H₂
- Maximaler Druck: 10 bar
- Material: PE 100
- Ausbläseröffnung: 1" und 2"
- Mit DAV RED SNAP
- Teleskopierbar:
 - Längenanpassung
 - Stufenlos verstellbar (ohne Werkzeug)
- Maximal 9 Umdrehungen zum Öffnen und Schließen
- Safety Technology
- DVGW-Prüfzeichen: DV-6611AU2255

Hinweis:

Der GAB wird ohne zusätzliches Werkzeug ausgeliefert.

PE 100 SDR 11

Maximal zulässiger Betriebsdruck 10 bar (Gas)



d ₁	R	RD [m]	Best.-Nr.	Gewicht [kg]	VE	LS	RG
63	1"	0,7 - 1,0	2006380	4,440	1	1	RL6
63	2"	0,7 - 1,0	2006383	6,710	1	1	RL6
90	1"	0,7 - 1,0	2009080	5,240	1	3	RL6
90	2"	0,7 - 1,0	2009083	7,400	1	3	RL6
110	1"	0,7 - 1,0	2011080	4,740	1	3	RL6
110	2"	0,7 - 1,0	2011083	6,800	1	1	RL6
125	1"	0,7 - 1,0	2012580	5,700	1	3	RL6
125	2"	0,7 - 1,0	2012583	7,850	1	3	RL6
160	1"	0,7 - 1,0	2016080	6,200	1	3	RL6
160	2"	0,7 - 1,0	2016083	8,330	1	3	RL6
180	1"	0,7 - 1,0	2018080	6,200	1	3	RL6
180	2"	0,7 - 1,0	2018083	8,340	1	3	RL6
225	1"	0,7 - 1,0	2022580	6,300	1	3	RL6
225	2"	0,7 - 1,0	2022583	8,440	1	3	RL6



FRIASTOP M Gasströmungswächter SENTRI GS System Maxitrol

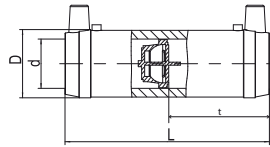

Gasströmungswächter FRIASTOP mit SENTRI GS System von Maxitrol

- Gas und H₂ (100 %)
- Maximaler Druck:
 - Typ Z und B 5 bar Gas
 - Typ D 1 bar Gas
- Material: PE 100
- Überströmeinrichtung bei Typ D und Z
- Funktion bis Beimischung von 100 % Wasserstoff
- Safety Technology
- DVGW-Prüfzeichen: DV-8601AU2248 und DG-4360BO0438

Hinweis:

Anwendung 100 % Wasserstoff nach heutigem Regelwerk.



PE 100 SDR 11

Maximal zulässiger Betriebsdruck Typ Z, B: 5 bar (Gas), Typ D: 1 bar (Gas)

d	Betriebsdruckbereich P _{min} - P _{max}	Best.-Nr.	Typ	D	L	t	VN	Gewicht [kg]	VE	PE	LS	RG
32	35 mbar - 5 bar	616187	Z	45	136	65	17 - 40	0,140	40	1280	1	RL3
40	35 mbar - 5 bar	616188	Z	54	146	71	26 - 62	0,220	30	960	3	RL3
50	35 mbar - 5 bar	616189	Z	68	175	85	41 - 99	0,380	16	512	1	RL3
63	35 mbar - 5 bar	616190	Z	82	197	96	66 - 158	0,530	10	320	1	RL3
32	25 mbar - 1 bar	616191	D	45	136	65	11 - 16	0,140	40	1280	1	RL3
40	25 mbar - 1 bar	616193	D	54	146	71	19 - 27	0,220	30	960	3	RL3
50	25 mbar - 1 bar	616195	D	68	175	85	28 - 40	0,380	16	512	1	RL3
63	25 mbar - 1 bar	616197	D	82	197	96	51 - 72	0,530	10	320	1	RL3
32	100 mbar - 5 bar	616192	B	45	136	65	26 - 60	0,140	40	1280	3	RL3

Für Lagerstatus 3 gilt Abnahme nur in kompletten Verpackungseinheiten.

MR STOP

Gasströmungswächter SENTRI GS System Maxitrol in Reduziermuffe

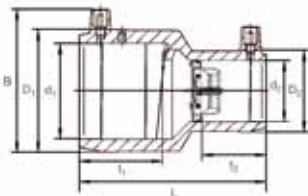

Gasströmungswächter FRIASTOP mit SENTRI GS System von Maxitrol in Reduziermuffe

- Gas und H₂ (100 %)
- Maximaler Druck:
 - Typ Z 5 bar Gas
 - Typ D 1 bar Gas
- Material: PE 100
- Überströmeinrichtung bei Typ Z und D
- Funktion bis Beimischung von 100 % Wasserstoff
- Safety Technology
- DVGW-Prüfzeichen: DV-8601AU2248 und DG-4360BO0438

Hinweis:

Anwendung 100 % Wasserstoff nach heutigem Regelwerk.



PE 100 SDR 11

Maximal zulässiger Betriebsdruck Typ Z: 5 bar (Gas), Typ D: 1 bar (Gas)

d ₁	d ₂	Betriebsdruckbereich P _{min} - P _{max}	Best.-Nr.	Typ	D ₁ /D ₂	L	VN	Gewicht [kg]	VE	PE	LS	RG
50	40	35 mbar - 5 bar	616218	Z	68/54	110	26 - 62	0,210	12	600	3	RL3
63	32	35 mbar - 5 bar	616219	Z	82/45	125	17 - 40	0,240	18	576	3	RL3
63	40	35 mbar - 5 bar	616220	Z	82/54	125	26 - 62	0,290	8	400	3	RL3
63	50	35 mbar - 5 bar	616221	Z	82/68	125	41 - 99	0,360	8	400	3	RL3
63	32	25 mbar - 1 bar	616238	D	82/45	125	11 - 16	0,240	10	500	3	RL3
63	50	25 mbar - 1 bar	616240	D	82/68	125	28 - 40	0,360	16	512	3	RL3

Für Lagerstatus 3 gilt Abnahme nur in kompletten Verpackungseinheiten.



FRIASTOP P Gasströmungswächter Gas-Stop System Pipelife

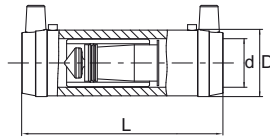

Gasströmungswächter FRIASTOP mit Gas-Stop System von Pipelife

- Gas und H2 (100 %)
- Maximaler Druck:
 - Typ U, UUE, S und SOU 5 bar Gas
 - Typ A/D 1 bar Gas
- Material: PE 100
- Überströmeinrichtung bei Typ A/D, UUE und S
- ohne Überströmeinrichtung bei Typ U und SOU
- Funktion bis Beimischung von 100 % Wasserstoff
- Safety Technology
- DVGW-Prüfzeichen: DV-8601AU2248 und DG-4360BP0060 (DVGW G 5305-2)

PE 100 SDR 11

Maximal zulässiger Betriebsdruck Typ U, UUE, S, SOU: 5 bar (Gas), Typ A/D: 1 bar (Gas)



d	Betriebsdruckbereich $P_{min} - P_{max}$	Best.-Nr.	Typ	D	L	t	VN	Gewicht [kg]	VE	PE	LS	RG
32	35 mbar - 5 bar	616199	U	45	136	38	16 - 38	0,140	40	1280	3	RL3
50	35 mbar - 5 bar	616201	U	68	175	54	38 - 91	0,350	20	640	3	RL3
63	35 mbar - 5 bar	616203	U	82	197	59	58 - 140	0,560	12	384	3	RL3
32	35 mbar - 5 bar	616200	UUE	45	136	38	16 - 38	0,140	40	1280	1	RL3
50	35 mbar - 5 bar	616202	UUE	68	175	54	38 - 91	0,350	20	640	1	RL3
63	35 mbar - 5 bar	616204	UUE	82	197	59	58 - 140	0,560	12	384	1	RL3
32	25 mbar - 1 bar	616205	A/D	45	136	38	10 - 14	0,140	40	1280	1	RL3
50	25 mbar - 1 bar	616207	A/D	68	175	54	25 - 36	0,350	20	640	1	RL3
63	25 mbar - 1 bar	616209	A/D	82	197	59	40 - 55	0,560	12	384	3	RL3
32	200 mbar - 5 bar	616339	S	45	136	38	36 - 80	0,140	40	1280	3	RL3
50	200 mbar - 5 bar	616340	S	68	175	54	110 - 240	0,350	20	640	3	RL3
63	200 mbar - 5 bar	616341	S	82	197	59	180 - 400	0,560	12	384	3	RL3
32	200 mbar - 5 bar	617353	SOU	45	136	38	36 - 80	0,140	40	1280	3	RL3 NEU
63	200 mbar - 5 bar	617354	SOU	82	197	59	180 - 400	0,560	12	384	3	RL3 NEU

Für Lagerstatus 3 gilt Abnahme nur in kompletten Verpackungseinheiten.



FRIALOC

PE-Absperrarmatur ohne Strömungsverluste

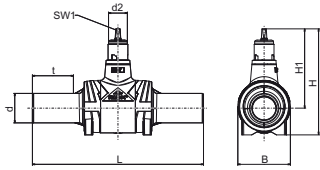

Absperrarmatur FRIALOC

- Wasser
- Maximaler Druck: 16 bar
- Material: PE 100
- Doppelte Absperrfunktion
- Keine Hohlräume und Stagnation
- Keine Strömungsverluste
- Maximal 14 Umdrehungen zum Öffnen und Schließen
- DVGW-Prüfzeichen: DW-6210BT0171

Hinweis:

Die Nennweiten 200 bis 250 haben einen eingeschränkten Durchgang von d 180.

Es gibt hierzu ein passendes Betätigungsgestänge FBS mit KlickFix für Schlüsselweite SW19.

Wert da ist der maximale Anbohrdurchmesser des externen Anbohrgeräts.



PE 100 SDR 11

Maximal zulässiger Betriebsdruck 16 bar (Wasser)

d	d ₂	Best.-Nr.	da	H	L	SW1 [mm]	t	Gewicht [kg]	VE	PE	LS	RG
90	80	616293	65	450	720	19	158	13,900	1	8	1	RL6
110	80	616294	84	450	720	19	164	14,200	1	8	1	RL6
125	80	616295	84	450	720	19	174	14,500	1	8	1	RL6
160	80	616296	123	608	1010	19	196	37,900	1	2	1	RL6
180	80	616297	123	608	1030	19	210	39,000	1	2	1	RL6
200	80	616453	123	608	1030	19	120	40,500	1	2	3	RL6
225	80	616298	123	608	1030	19	124	40,500	1	2	1	RL6
250	80	616438	123	608	1030	19	132	41,940	1	2	3	RL6

FBS

Betätigungsgestänge für Absperrarmatur FRIALOC

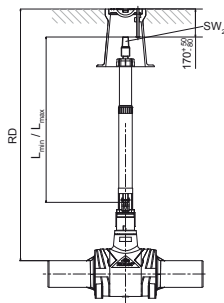

Betätigungsgestänge FBS für FRIALOC

- Zum Bedienen des FRIALOC von der Straßekappe abwärts
- KlickFix (werkzeugfrei)
- Schlüsselweite SW19
- Teleskopierbar:
 - Längenapassung
 - Stufenlos verstellbar (ohne Werkzeug)
- Selbsttragend
- Korrosionfrei

Gestänge Stahl feuerverzinkt

RD [m]	Best.-Nr.	SW2 [mm]	Gewicht [kg]	VE	PE	LS	RG
0,75 - 1,0	616308	30	2,500	1	42	1	RL6
0,9 - 1,3	616309	30	2,950	1	42	1	RL6
1,2 - 1,8	616310	30	3,850	1	42	1	RL6
1,5 - 2,3	616318	30	4,400	1	42	1	RL6

KHP

Kugelhahn für Gas

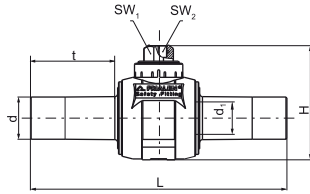

Kugelhahn KHP für Gas

- Gas und H2
- Maximaler Druck: 10 bar
- Material: PE 100
- Dichtung: NBR
- 1/4 Umdrehungen zum Öffnen und Schließen
- DVGW-Prüfzeichen: DG-8631AU2251, DG-8631AU2252 und DG-8631AU2253

Hinweis:

Bis Nennweite 50 muss ein KBS d 20 - d 50 verwendet werden.
Es gibt hierzu ein passendes Betätigungsgestänge KBS für Schlüsselweite SW14 und SW30.

PE 100 SDR 11

Maximal zulässiger Betriebsdruck 10 bar (Gas)



d	d ₁	Best.-Nr.	H	L	SW1 [mm]	SW2 [mm]	t	Gewicht [kg]	VE	PE	LS	RG
32	24	612490	136	310	50 x 50	20	96	0,540	1	170	1	RL5
40	24	612497	136	310	50 x 50	20	96	0,580	1	170	1	RL5
50	24	612492	136	310	50 x 50	20	96	0,680	1	170	1	RL5
63	43	612494	193	410	50 x 50	25	128	2,300	1	50	1	RL5
90	67	612495	241	553	50 x 50	25	154	4,200	1	24	1	RL5
110	67	612493	241	553	50 x 50	25	154	4,500	1	24	1	RL5
125	67	612496	241	553	50 x 50	25	154	5,200	1	24	1	RL5
160	98	612483	332	539	50 x 50	25	202	12,000	1	8	1	RL5
180	98	615309	332	539	50 x 50	25	202	12,500	1	8	1	RL5
200	98	612480	332	539	50 x 50	25	202	13,500	1	8	1	RL5
225	98	616186	332	539	50 x 50	25	202	14,500	1	8	1	RL5

KH

Kugelhahn für Gas ohne Strömungsverluste

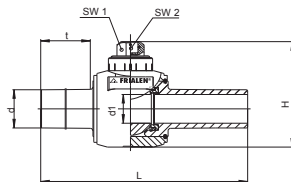

Kugelhahn KH für Gas ohne Strömungsverluste

- Gas und H2
- Maximaler Druck: 10 bar
- Material: PE 100
- Dichtung: NBR
- Keine Strömungsverluste
- 1/4 Umdrehungen zum Öffnen und Schließen
- DVGW-Prüfzeichen: DG-8631AU2251 und DG-8631AU2252

Hinweis:

Ab Nennweite 50 muss ein KBS d 50 - d 225 verwendet werden.
Es gibt hierzu ein passendes Betätigungsgestänge KBS für Schlüsselweite SW14 und SW30.

PE 100 SDR 11

Maximal zulässiger Betriebsdruck 10 bar (Gas)



d	d ₁	Best.-Nr.	H	L	SW1 [mm]	SW2 [mm]	t	Gewicht [kg]	VE	PE	LS	RG
20	24	616470	138	310	50 x 50	20	98	0,500	1	100	3	RL5
25	24	616471	138	310	50 x 50	20	98	0,550	1	170	3	RL5
32	34	616176	156	324	50 x 50	20	108	0,770	1	100	1	RL5
40	34	616177	156	324	50 x 50	20	108	0,800	1	100	1	RL5
50	51	616178	193	405	50 x 50	25	129	2,240	1	50	1	RL5
63	51	616179	206	410	50 x 50	25	134	2,420	1	50	1	RL5
90	98	616180	288	577	50 x 50	25	173	6,600	1	18	1	RL5
110	98	616181	288	577	50 x 50	25	173	6,750	1	18	1	RL5
125	98	616182	288	577	50 x 50	25	173	6,900	1	18	1	RL5



KHW

Kugelhahn für Wasser

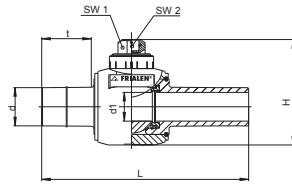

Kugelhahn KHW für Wasser

- Wasser
- Maximaler Druck: 16 bar
- Material: PE 100
- Dichtung: EPDM
- 1/4 Umdrehungen zum Öffnen und Schließen
- DVGW-Prüfzeichen: DW-6210CQ0059

Hinweis:

Ab Nennweite 50 muss ein KBS d 50 - d 225 verwendet werden.
Es gibt hierzu ein passendes Betätigungsgestänge KBS für Schlüsselweite SW14 und SW30.

PE 100 SDR 11

Maximal zulässiger Betriebsdruck 16 bar (Wasser)



d	d ₁	Best.-Nr.	H	L	SW1 [mm]	SW2 [mm]	t	Gewicht [kg]	VE	PE	LS	RG
32	34	616656	156	324	50 x 50	20	108	0,770	1	100	1	RL5
40	34	616657	156	324	50 x 50	20	108	0,800	1	100	1	RL5
50	43	616658	193	405	50 x 50	25	129	2,240	1	50	1	RL5
63	51	616659	206	410	50 x 50	25	134	2,420	1	50	1	RL5

AKHP

Anbohrkugelhahn für Gas zum seitlichen Anbohren unter Druck

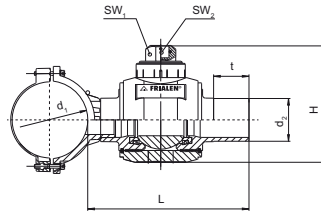

Anbohrkugelhahn AKHP für Gas

- Gas und H2
- Maximaler Druck: 10 bar
- Material: PE 100
- Dichtung: NBR
- 1/4 Umdrehungen zum Öffnen und Schließen
- Sattelbauteil mit Schelle
- Safety Technology
- DVGW-Prüfzeichen: DG-8631AU2252 und DG-8631AU2253

Hinweis:

Es gibt hierzu ein passendes Betätigungsgestänge KBS für Schlüsselweite SW14 und SW30.

Für das Anbohren unter Druck empfehlen wir das Anbohrgerät der Firma Hütz & Baumgarten (www.huetz-baumgarten.de).



PE 100 SDR 11

Maximal zulässiger Betriebsdruck 10 bar (Gas)

d ₁	d ₂	Best.-Nr.	Anbohr Ø d _a	H	L	SW1 [mm]	SW2 [mm]	t	Gewicht [kg]	VE	PE	LS	RG
110	63	615427	42	180	330	50 x 50	25	110	3,070	6	48	3	RL5
110	90	615428	60	240	335	50 x 50	25	90	4,670	4	32	3	RL5
125	90	615431	60	240	335	50 x 50	25	90	4,790	4	32	3	RL5
160	63	615433	42	180	330	50 x 50	25	110	3,300	4	32	3	RL5
160	90	615434	60	240	335	50 x 50	25	90	5,000	4	32	1	RL5
180	90	615437	60	240	335	50 x 50	25	90	5,000	4	32	3	RL5
225	90	615440	60	240	335	50 x 50	25	90	5,000	4	32	3	RL5

AKHP TL

Anbohrkugelhahn Top-Loading für Gas zum seitlichen Anbohren unter Druck

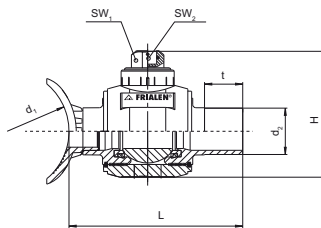

Anbohrkugelhahn AKHP TL für Gas

- Gas und H2
- Maximaler Druck: 10 bar
- Material: PE 100
- Dichtung: NBR
- 1/4 Umdrehungen zum Öffnen und Schließen
- Top-Load-Sattel
- Safety Technology
- DVGW-Prüfzeichen: DG-8631AU2252 und DG-8631AU2253

Hinweis:

Nur verarbeitbar mit der Aufspannvorrichtung FRIATOP (Best.-Nr. 613350).
Es gibt hierzu ein passendes Betätigungsgestänge KBS für Schlüsselweite SW14 und SW30.

Für das Anbohren unter Druck empfehlen wir das Anbohrgerät der Firma Hütz & Baumgarten (www.huetz-baumgarten.de).

Von Nennweite 450 bis 560 nur für SDR17 geeignet.



PE 100 SDR 11

Maximal zulässiger Betriebsdruck 10 bar (Gas)

d ₁	d ₂	Best.-Nr.	Anbohr Ø d _a	H	L	SW1 [mm]	SW2 [mm]	t	Gewicht [kg]	VE	PE	LS	RG
250-450 (- 560)	90	615526	60	240	335	50 x 50	25	90	4,470	4	32	3	RL5



KBS Betätigungsgestänge für Kugelhähne

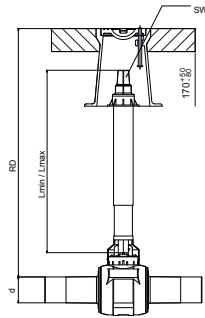

Betätigungsgestänge KBS für Kugelhähne

- Zum Bedienen der Kugelhähne von der Straßekappe abwärts
- Schlüsselweite SW14 und SW30
- Teleskopierbar:
 - Längenapassung
 - Stufenlos verstellbar (ohne Werkzeug)
- Selbsttragend
- Korrosionfrei

Hinweis:

Im Laufe des Jahres 2024 wird eine Standardisierung und somit eine Verbesserung unseres Angebots erfolgen.

d	RD [m]	Best.-Nr.	SW [mm]	Gewicht [kg]	VE	PE	LS	RG
20-50	0,45 - 0,7	615741	30	1,800	1	42	1	RL5
20-50	0,6 - 1,0	615957	14	2,700	1	42	1	RL5
20-50	0,6 - 1,0	615328	30	2,000	1	42	1	RL5
20-50	1,0 - 1,5	616466	14	3,400	1	42	1	RL5
20-50	1,0 - 1,5	615330	30	3,400	1	42	1	RL5
20-50	1,2 - 2,0	616068	14	3,450	1	42	1	RL5
20-50	1,2 - 2,0	615329	30	3,650	1	42	1	RL5
63-225	0,6 - 1,0	615958	14	2,050	1	42	1	RL5
63-225	0,6 - 1,0	615310	30	3,050	1	42	1	RL5
63-225	1,0 - 1,5	616467	14	4,150	1	42	1	RL5
63-225	1,0 - 1,5	615331	30	4,150	1	42	1	RL5
63-225	1,2 - 2,0	616069	14	3,600	1	42	1	RL5
63-225	1,2 - 2,0	615311	30	5,250	1	42	1	RL5

KBS AS KBS Adapterset Außensechskant

Adapterset zum Umbau des Betätigungsgestänges KBS

- Inhalt des Sets: Hülsrohr mit langer Glocke und Metall-Adapter für den Außensechskant

d	RD [m]	Best.-Nr.	SW [mm]	Gewicht [kg]	VE	PE	LS	RG
20 - 50	0,6 - 1,0	615868	14	1,490	1	42	3	RL5
63 - 225	0,6 - 1,0	615869	30	1,600	1	42	1	RL5



SA

Sattel mit Spitzende, SDR 11

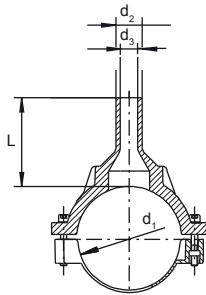

Sattel mit Spitzende SA SDR 11

- Gas, Wasser und H2
- Maximaler Druck: Gas 10 bar, Wasser 16 bar
- Material: PE 100
- Sattelbauteil mit Schelle
- Anbohrung unter Druck möglich
- Safety Technology
- DVGW-Prüfzeichen: DV-8601AU2248 und DV-8606AU2249.

Hinweis:

Für das drucklose Anbohren gibt es unser Anbohrgerät FWAB.
 Für das Anbohren unter Druck empfehlen wir das Anbohrgerät der Firma
 Hütz & Baumgarten (www.huetz-baumgarten.de).
 Bei Bedarf wenden Sie sich bitte an unsere Anwendungstechnik:
 Tel. +49 621 486-1486.

PE 100 SDR 11

Maximal zulässiger Betriebsdruck 16 bar (Wasser) / 10 bar (Gas)



d ₁	d ₂	Best.-Nr.	d ₃	Anbohr Ø d _a	L	t	Gewicht [kg]	VE	PE	LS	RG
63	32	612757	22	20	100	44	0,330	20	360	1	RL4
63	50	612759	37	36	113	55	0,370	20	360	1	RL4
75	50	615020	38	36	82	55	0,430	15	270	3	RL4
90	32	615285	21	20	103	44	0,700	20	160	1	RL4
90	63	612819	50	46	103	63	0,720	20	160	1	RL4
110	32	615334	24	20	125	51	0,788	12	96	1	RL4
110	50	615031	39	36	132	60	0,816	12	96	3	RL4
110	63	612760	49	46	150	81	0,868	12	96	1	RL4
110	90	615411	70	65	115	79	0,960	12	96	3	RL4
125	32	615087	21	20	109	44	0,945	12	96	3	RL4
125	63	612761	47	46	109	63	0,990	12	96	1	RL4
125	90	615412	70	65	116	79	1,080	12	96	3	RL4
125	110	615584	86	84	116	82	1,150	10	80	3	RL4
160	32	612886	21	20	126	44	1,440	8	64	1	RL4
160	63	612762	47	46	140	63	1,520	6	48	1	RL4
160	90	615413	70	65	140	79	1,640	2	36	1	RL4
160	110	615739	86	84	140	82	1,765	2	36	1	RL4
160	125	615585	98	95	140	87	1,880	2	36	3	RL4
180	63	612763	47	46	109	63	1,190	6	48	3	RL4
180	90	615414	70	65	116	79	1,820	2	36	3	RL4
180	110	615948	86	84	136	82	1,960	2	36	3	RL4
180	125	615740	98	95	141	87	2,110	2	36	1	RL4
200	63	612764	47	46	109	63	1,260	5	40	3	RL4
225	63	612765	47	46	109	63	1,210	5	40	1	RL4
225	90	615415	70	65	130	79	1,950	5	40	1	RL4
225	110	616044	86	84	140	82	1,960	5	40	1	RL4
225	125	616045	97	95	146	87	2,240	4	32	3	RL4
225	160	616046	125	123	157	98	2,580	4	32	1	RL4



SAFL

Sattel mit Flansch, SDR 11

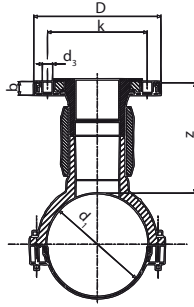

Sattel mit Flansch SAFL SDR 11

- Gas und Wasser
- Maximaler Druck: Gas 10 bar, Wasser 16 bar
- Material: PE 100
- Sattelbauteil mit Schelle und Flansch
- Anbohrung unter Druck möglich
- Safety Technology
- DVGW-Prüfzeichen: DV-8606AU2249

Hinweis:

Für das drucklose Anbohren empfehlen wir unser Anbohrgerät FWAB.
 Für das Anbohren unter Druck empfehlen wir das Anbohrgerät der Firma Hütz & Baumgarten (www.huetz-baumgarten.de).
 Beachten Sie die Schraubenanzugsmomente nach Angabe des Dichtungsherstellers bzw. DVS und die Verwendung einer GST-Dichtung.
 Bei Bedarf wenden Sie sich bitte an unsere Anwendungstechnik:
 Tel. +49 621 486-1486.



PE 100 SDR 11

Maximal zulässiger Betriebsdruck 16 bar (Wasser) / 10 bar (Gas)

d ₁ /DN	Best.-Nr.	D	d _k	Anbohr Ø d _a	H	L	Z	Ø k	Lochz. f. Schr.	Gewicht [kg]	VE	PE	LS	RG
110/80	616016	204	16,5	65	296	190	180	160	8	3,700	3	54	1	RL9
125/80	616017	204	16,5	65	311	205	180	160	8	3,940	2	36	1	RL9
160/80	616018	204	16,5	65	346	245	180	160	8	4,320	2	36	1	RL9
180/80	616019	204	16,5	65	366	285	180	160	8	4,610	2	36	1	RL9
225/80	616020	204	16,5	65	411	284	180	160	8	4,720	2	16	1	RL9
160/100	616022	224	16,5	84	346	245	180	180	8	5,270	2	36	1	RL9
225/100	616024	224	16,5	84	411	284	180	180	8	5,635	2	16	1	RL9

SA TL

Sattel mit Spitzende Top-Loading, SDR 11

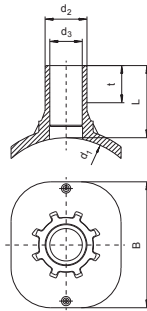

Sattel mit Spitzende Top-Loading SA TL SDR 11

- Gas, Wasser und H₂
- Maximaler Druck: Gas 10 bar, Wasser 16 bar
- Material: PE 100
- Universelle Aufspannmöglichkeit (Top-Loading):
 - Sicheres Aufspannen mit FRIATOP
 - Universelle Anpassung an Rohrdurchmesser
- Anbohrung unter Druck möglich
- Safety Technology
- DVGW-Prüfzeichen: DV-8606AU2249 und DV-8611AU2250

Hinweis:

Nur verarbeitbar mit der Aufspannvorrichtung FRIATOP (Best.-Nr. 613350).
 Für das drucklose Anbohren empfehlen wir das Anbohrgerät der Firma Hütz & Baumgarten (www.huetz-baumgarten.de).
 Für das Anbohren unter Druck wenden Sie sich bitte an unsere Anwendungstechnik: Tel. +49 621 486-1486.



PE 100 SDR 11

Maximal zulässiger Betriebsdruck 16 bar (Wasser) / 10 bar (Gas)

d ₁	d ₂	Best.-Nr.	d ₃	Anbohr Ø d _a	L	t	Gewicht [kg]	VE	PE	LS	RG
250-560	32	615465	21	20	109	42	0,621	5	90	1	RL5
250-560	63	615466	47	46	109	56	0,676	5	90	1	RL5

SA UNI

Sattel mit Spitzende Universal, SDR 11

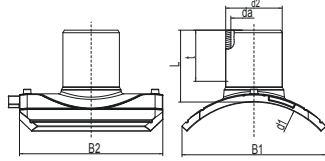

Sattel mit Spitzende Universal SA UNI SDR 11

Gas, Wasser und H₂

■ Maximaler Druck: Gas 10 bar, Wasser 16 bar

■ Material: PE 100

■ Universelle Aufspannmöglichkeit (Balanced-Loading):

- Sicheres Aufspannen mit UNITOP
- Ideale Verteilung der Kräfteinleitung
- Perfekte Anpassung an Rohrdurchmesser

■ Druckprobe der Schweißung vor dem Anbohren möglich

■ Anbohrung unter Druck möglich

■ Safety Technology

■ DVGW-Prüfzeichen: DV-8611AU2250



Hinweis:

Nur verarbeitbar mit der Aufspannvorrichtung UNITOP (Best.-Nr. 613385).

Für das drucklose Anbohren empfehlen wir unser Anbohrgerät FWAB.

Druckprüfung der Schweißung vor dem Anbohren mit Druckprobenadapter FWDPA SA (Best.-Nr. 613596).

Für das Anbohren unter Druck wenden Sie sich bitte an unsere Anwendungstechnik: Tel. +49 621 486-1486.

Auch für alle Sonderdimensionen im Rohr-Relining geeignet. Für Zwischengrößen im Durchmesserbereich d 280 - < d 315 SA UNI d 250 - 280 einsetzen.



PE 100 SDR 11

Maximal zulässiger Betriebsdruck 16 bar (Wasser) / 10 bar (Gas)



d ₁	d ₂	Best.-Nr.	Anbohr Ø d _a	L	t	Gewicht [kg]	VE	PE	LS	RG
250-280	90	616553	65	130	79	1,465	5	40	1	RL2
250-280	110	616554	84	140	82	1,610	5	40	1	RL2
250-280	125	616555	95	146	87	1,790	5	40	1	RL2
250-280	160	616556	123	158	98	2,180	5	40	1	RL2
315-400	90	616557	65	130	79	1,485	5	40	1	RL2
315-400	110	616558	84	140	82	1,630	5	40	1	RL2
315-400	125	616559	95	146	87	1,810	5	40	1	RL2
315-400	160	616560	123	158	98	2,190	5	40	1	RL2
450-900	90	616561	65	130	79	1,500	5	40	1	RL2
450-900	110	616562	84	140	82	1,645	5	40	1	RL2
450-900	125	616563	95	146	87	1,820	5	40	1	RL2
450-900	160	616564	123	158	98	2,200	5	40	1	RL2



SA VL

Sattel mit Spitzende Vacuum-Loading, SDR 11

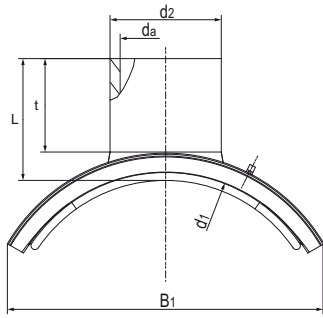

Sattel mit Spitzende Vacuum-Loading SA VL SDR 11 (und SDR 17)

- Gas, Wasser und H₂
- Maximaler Druck: Gas 10 bar, Wasser 16 bar
- Material: PE 100
- Vacuum Aufspannmöglichkeit (Vacuum-Loading):
 - Sicheres Aufspannen mit Vakuumtechnik
 - Ideales Anlegen an das Rohr
 - Ohne Umschlingung des Rohrs
- Anbohrung unter Druck möglich
- Safety Technology

Hinweis:

Nur verarbeitbar mit dem Aufspann-System FRIALOAD.
 Komponenten: PUMP (Best.-Nr. 613810) und PLATE (Best.-Nr. 617372).
 Für das drucklose Anbohren empfehlen wir unser Anbohrset FWAB.
 Zur fachgerechten Verwendung und Anbohren unter Druck wenden Sie sich bitte an unsere Anwendungstechnik: Tel. +49 621 486-1486.

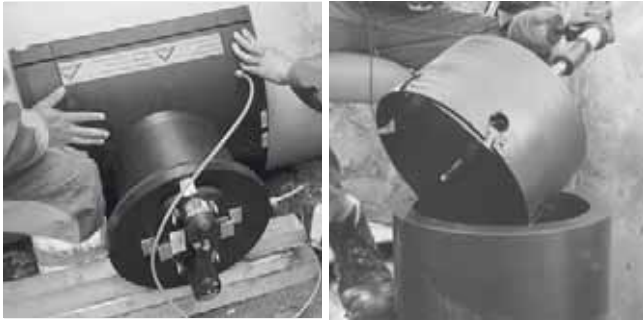

FRIALEN

PE 100 SDR 11
 Maximal zulässiger Betriebsdruck 16 bar (Wasser) / 10 bar (Gas)



d ₁	d ₂	Best.-Nr.	Anbohr Ø d _a	L	t	Gewicht [kg]	VE	PE	RG
400	225	616469	172	263	210	14,700	1	4	Z99
400	250	616779	187	261	210	15,200	1	4	Z99
450	225	616780	172	267	210	17,500	1	4	Z99
450	250	616781	187	272	210	18,000	1	4	Z99
500	225	616391	172	265	210	14,500	1	4	Z99
500	250	616782	187	263	210	15,500	1	4	Z99
500	280	616783	225	265	210	15,600	1	4	Z99
500	315	616784	254	268	210	21,600	1	4	Z99
560	225	616392	172	263	210	15,700	1	4	Z99
560	250	616785	187	263	210	17,000	1	4	Z99
560	280	616786	225	265	210	17,000	1	4	Z99
560	315	616787	254	268	210	19,800	1	4	Z99
560	355	616788	286	260	210	26,000	1	4	Z99
560	400	616789	322	260	210	27,200	1	4	Z99
630	225	616393	172	265	210	17,000	1	4	Z99
630	250	616790	187	267	210	17,500	1	4	Z99
630	280	616791	225	263	210	18,000	1	4	Z99
630	315	616792	254	265	210	20,900	1	4	Z99
630	355	616793	286	269	220	23,800	1	4	Z99
630	400	616794	322	267	220	25,000	1	4	Z99
710	225	616394	172	270	210	20,500	1	4	Z99
710	250	616795	187	265	210	22,100	1	4	Z99
710	280	616796	225	268	210	21,500	1	4	Z99
710	315	616797	254	268	210	23,800	1	4	Z99
710	355	616798	286	285	220	28,500	1	4	Z99
710	400	616762	322	275	220	29,500	1	4	Z99
800	225	616395	172	270	210	17,300	1	4	Z99
800	250	616799	187	275	210	18,600	1	4	Z99
800	280	616800	225	268	210	18,600	1	4	Z99
800	315	616801	254	268	210	20,500	1	4	Z99
800	355	616802	286	290	220	31,200	1	4	Z99
800	400	616803	322	275	220	31,600	1	4	Z99

Alle Dimensionen auf Anfrage.



SA VL

Sattel mit Spitzende Vacuum-Loading, SDR 11

PE 100 SDR 11

Maximal zulässiger Betriebsdruck 16 bar (Wasser) / 10 bar (Gas)



d ₁	d ₂	Best.-Nr.	Anbohr Ø d _a	L	t	Gewicht [kg]	VE	PE	RG
900	225	616396	172	268	210	19,000	1	4	Z99
900	250	616804	187	278	210	20,700	1	4	Z99
900	280	616805	225	268	210	20,300	1	4	Z99
900	315	616806	254	269	210	23,000	1	4	Z99
900	355	616807	286	305	220	27,300	1	4	Z99
900	400	616808	322	275	220	28,000	1	4	Z99
1000	225	616397	172	270	210	18,000	1	4	Z99
1000	250	616809	187	280	210	19,300	1	4	Z99
1000	280	616810	225	270	210	19,000	1	4	Z99
1000	315	616811	254	270	210	21,000	1	4	Z99
1000	355	616812	286	305	220	30,800	1	4	Z99
1000	400	616813	322	278	220	31,300	1	4	Z99
1200	225	616384	172	270	210	17,500	1	4	Z99
1200	250	616814	187	284	210	19,200	1	4	Z99
1200	280	616815	225	270	210	18,600	1	4	Z99
1200	315	616816	254	270	210	20,800	1	4	Z99
1200	355	616817	286	305	220	29,600	1	4	Z99
1200	400	616818	322	278	220	30,300	1	4	Z99

Alle Dimensionen auf Anfrage.

PE 100 SDR 17

Maximal zulässiger Betriebsdruck 10 bar (Wasser) / 5 bar (Gas)



d ₁	d ₂	Best.-Nr.	Anbohr Ø d _a	L	t	Gewicht [kg]	VE	PE	RG
1000	160	616378	123	300	249	17,350	1	4	Z99
1200	160	616383	123	300	250	17,200	1	4	Z99

Alle Dimensionen auf Anfrage.

RS

Reparatursattel, SDR 11

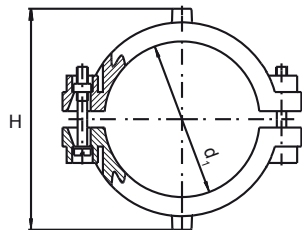

Reparatursattel RS SDR 11

- Gas, Wasser und H2
- Maximaler Druck: Gas 10 bar, Wasser 16 bar
- Material: PE 100
- Sattelbauteil mit Schelle
- Safety Technology

Hinweis:

Nur bei kleineren Rohrbeschädigungen anwenden.
Die Beschädigung muss innerhalb der Reparaturfläche liegen und darf nicht in der Schweißzone liegen.

PE 100 SDR 11

Maximal zulässiger Betriebsdruck 16 bar (Wasser) / 10 bar (Gas)



d ₁	Best.-Nr.	H	Gewicht [kg]	VE	PE	LS	RG
63	612519	106	0,260	20	360	1	RL9



RSV

Reparatur- und Verstärkungssattel, SDR11

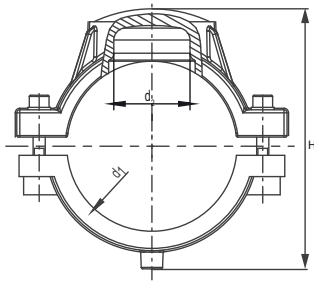

Reparatur- und Verstärkungssattel RSV SDR 11

- Gas, Wasser und H2
- Maximaler Druck: Gas 10 bar, Wasser 16 bar
- Material: PE 100
- 2 kombinierte Sattelbauteile
- Safety Technology

Hinweis:

Nur bei kleineren Rohrbeschädigungen anwenden.
Die Beschädigung muss innerhalb der Reparaturfläche liegen und darf nicht in der Schweißzone liegen.



PE 100 SDR 11

Maximal zulässiger Betriebsdruck 16 bar (Wasser) / 10 bar (Gas)

d ₁	d ₂	Best.-Nr.	H	t	Gewicht [kg]	VE	PE	LS	RG
90	50	615164	148	21	0,920	24	192	1	RL9
110	50	615165	170	21	1,162	16	128	1	RL9
125	50	615166	183	21	1,360	15	120	1	RL9
160	50	615168	218	21	1,670	10	80	1	RL9
180	50	615169	238	21	1,810	6	48	3	RL9
200	50	615170	258	21	1,820	5	40	3	RL9
225	50	615171	283	21	1,900	5	40	1	RL9

RS TL

Reparatursattel Top-Loading, SDR11

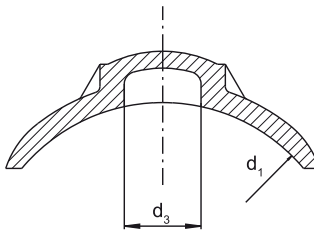

Reparatursattel Top-Loading RS TL SDR 11

- Gas, Wasser und H2
- Maximaler Druck: Gas 10 bar, Wasser 16 bar
- Material: PE 100
- Universelle Aufspannmöglichkeit (Top-Loading):
 - Sicheres Aufspannen mit FRIATOP
 - Universelle Anpassung an Rohrdurchmesser
- Safety Technology
- DVGW-Prüfzeichen: DV-8611AU2250

Hinweis:

Nur verarbeitbar mit der Aufspannvorrichtung FRIATOP (Best.-Nr. 613350).
Nur bei kleineren Rohrbeschädigungen anwenden.
Die Beschädigung muss innerhalb der Reparaturfläche liegen und darf nicht in der Schweißzone liegen.



PE 100 SDR 11

Maximal zulässiger Betriebsdruck 16 bar (Wasser) / 10 bar (Gas)

d ₁	Best.-Nr.	d ₃	t	Gewicht [kg]	VE	PE	LS	RG
250-560	615397	50	20	0,570	10	180	3	RL5

RW

Reparaturtülle

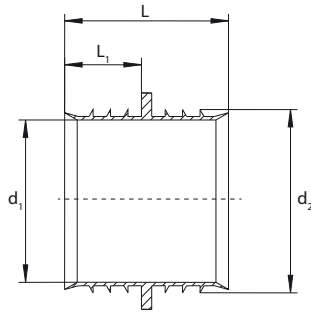

Reparaturtülle RW

- Für die Reparatur von Wasser-Hausanschlussleitungen in drucklosem Zustand.
- Verhindert Wassereintritt in den Schweißbereich der FRIALEN Muffen MB oder UB.

Hinweis:

Maß d bedeutet: Reparaturtülle für Rohr d xy.



Nur für Rohr SDR 11 geeignet

d	d ₁	d ₂	Best.-Nr.	L	L1	Gewicht [kg]	VE	PE	LS	RG
32	21	27	615127	35	16	0,004	50	4500	1	RL9
40	28	34	615128	35	16	0,005	50	2500	1	RL9
50	36	42	615129	35	16	0,007	50	2500	1	RL9
63	46	53	615130	47	22	0,012	40	2000	1	RL9

FIXBLOC

Fixierung zur Aufnahme axialer Schub- und Zugkräfte

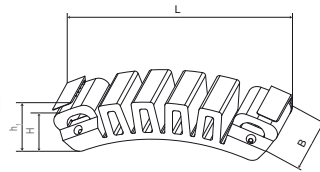

Fixierung zur Aufnahme axialer Schub- und Zugkräfte FIXBLOC

- Zur Herstellung eines Festpunkts auf einer PE-Rohrleitung, als Auszugssicherung, Montagehilfe oder Fixierung an Rohrlagerungen
- Festigkeit pro Fixpunkt bis zu 40 kN
- Mehrfache Anwendungen um den Rohrumfang möglich
- Verarbeitung erfolgt mit handelsüblichen Spanngurten mit Gurtbreite 50 mm, die durch zwei Laschen (leicht entfernbar) sicher geführt werden
- Mindestlänge ca. 3,5 x d Rohr (bei Mehrfachanwendung länger)
- Wenn der Gurt um den Rohrumfang nicht zugänglich ist, kann die Aufspannvorrichtung FIXBLOC FWFB (Best.-Nr. 613380) eingesetzt werden, z.B. bei einem PE-Liner, der gegenüber einer Schachtwand verankert werden muss.

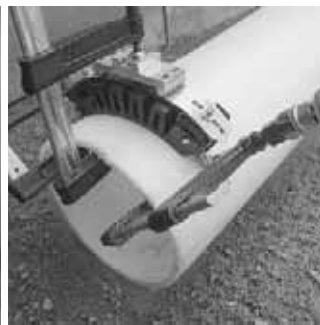

PE 100

Maximale Scherlast pro FIXBLOC: 40 kN

d ₁	Best.-Nr.	H	h1	L	Gewicht [kg]	VE	PE	LS	RG
160 - 1600	680600	40	45	220	0,310	15	750	1	RF3



SPA

Sperrblasenarmatur

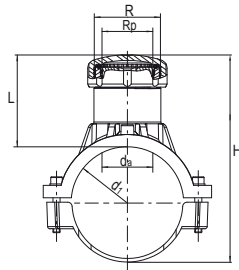

Sperrblasenarmatur SPA

- Gas, Wasser und H₂
- Maximaler Druck: Wasser 16 bar, Gas 10 bar
- Material: PE 100 und Messing
- Sattelbauteil mit Schelle
- Safety Technology

Hinweis:

Messing-Innen- und Außengewinde unlösbar und verdrehsicher im PE-HD verankert.

Inklusive Messingstopfen mit eingelassenem Vierkant. Zur Aufnahme von handelsüblichen Blasensetzgeräten.

Zugriffsschutz für den Dom durch mitgelieferte Schraubkappe oder durch Aufschweißen einer FRIALEN SPAK (bei d 63 durch Kappe DK, Best. Nr. 612310).

Die SPA Sperrblasenarmatur ist beim Einsatz von Wasserstoff nur in Verbindung mit Verschlusskappe SPAK (Best.Nr. 612311) zu verwenden.



PE 100 SDR 11

Maximal zulässiger Betriebsdruck 16 bar (Wasser)/10 bar (Gas)



	d ₁	R	R _p	Best.-Nr.	Anbohr Ø d _a	H	L	t	Gewicht [kg]	VE	PE	LS	RG
1)	63	1 1/2"	1 1/8"	612753	31	151	80	19	0,610	20	360	1	RL5
	90	2 1/2"	2"	612677	56,5	197	104	24	1,380	16	128	1	RL5
	110	2 1/2"	2"	612750	56,5	217	104	24	1,540	12	96	1	RL5
	125	2 1/2"	2"	612751	56,5	232	104	24	1,710	12	96	1	RL5
	160	2 1/2"	2"	612752	56,5	267	104	24	1,823	8	64	1	RL5
	180	2 1/2"	2"	612754	56,5	287	104	24	1,860	7	56	1	RL5
	200	2 1/2"	2"	612755	56,5	307	104	24	1,830	6	48	1	RL5
	225	2 1/2"	2"	612756	56,5	332	104	24	1,850	5	40	1	RL5

1) SPA d 63 sind nur mit Rohren der SDR-Stufe 11 verarbeitbar.

SPA TL

Sperrblasenarmatur Top-Loading

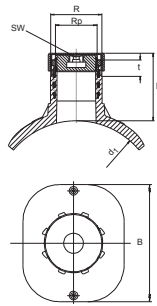

Sperrblasenarmatur Top-Loading SPA TL

- Gas, Wasser und H₂
- Maximaler Druck: Wasser 16 bar, Gas 10 bar
- Material: PE 100 und Messing
 - Universelle Aufspannmöglichkeit (Top-Loading):
 - Sicheres Aufspannen mit FRIATOP
- Safety Technology

Hinweis:

Nur verarbeitbar mit der Aufspannvorrichtung FRIATOP (Best.-Nr. 613350). Messing-Innen- und Außengewinde unlösbar und verdrehsicher im PE-HD verankert.

Inklusive Messingstopfen mit eingelassenem Vierkant. Zur Aufnahme von handelsüblichen Blasenetzgeräten.

Zugriffsschutz für den Dom durch mitgelieferte Schraubkappe oder durch Aufschweißen einer FRIALEN SPAK.

Die SPA Sperrblasenarmatur ist beim Einsatz von Wasserstoff nur in Verbindung mit Verschlusskappe SPAK (Best. Nr. 612311) zu verwenden.



PE 100 SDR 11
Maximal zulässiger Betriebsdruck 16 bar (Wasser)/10 bar (Gas)



d ₁	R	Rp	Best.-Nr.	Anbohr Ø d _a	L	SW [mm]	t	Gewicht [kg]	VE	PE	LS	RG
250-355 (560)	2 1/2"	2"	615395	56,5	115	19	24	1,358	18	144	1	RL5

SPAK

Kappe für Sperrblasenarmaturen

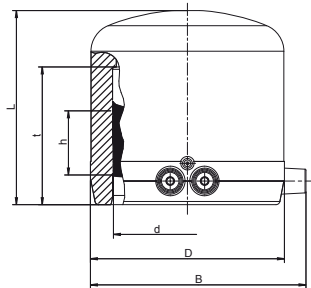

Kappe für Sperrblasenarmaturen SPAK

Mit freiliegenden Heizwendeln zur optimalen Wärmeübertragung, großen Einstecktiefen, breiter Schweißzone sowie schmelzflussverhindernder kalter Zone.

Bei der Verwendung von Wasserstoff ist die Kappe SPAK mit der Sperrblasenarmatur SPA zwingend einzusetzen.

PE 100 SDR 11
Maximal zulässiger Betriebsdruck 16 bar (Wasser)/10 bar (Gas)



d	Best.-Nr.	D	L	t	Gewicht [kg]	VE	PE	LS	RG
75	612311	99	99	70	0,280	20	640	1	RL5



VAM RG

Ventilanbohrarmatur mit Übergang PE-HD/Rotguss

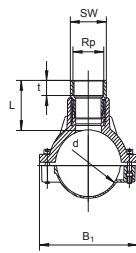
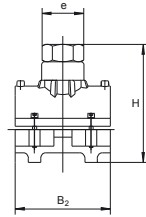

Ventilanbohrarmatur mit Übergang PE-HD/Rotguss VAM RG

- Gas, Wasser
- Maximaler Druck: Wasser 16 bar, Gas 10 bar
- Material: PE 100 und Rotguss (Innengewinde)
- Sattelbauteil mit Schelle
- Safety Technology
- Metalle in Kontakt mit Wasser nach UBA-Empfehlung

Hinweis:

Zur Aufnahme handelsüblicher Messingventile.
Als Komplettlösung empfehlen wir unser Druckenbohrventil DAV.



PE 100 SDR 11
Maximal zulässiger Betriebsdruck 16 bar (Wasser)/10 bar (Gas)

d	Rp	Best.-Nr.	H	L	t	Gewicht [kg]	VE	PE	LS	RG
63	1 1/4"	612794	146	75	23	0,730	20	360	3	RL9
63	1 1/2"	612743	149	78	23	0,780	20	360	3	RL9
75	1 1/4"	615213	161	76	23	0,850	15	270	3	RL9
90	1 1/2"	612798	172	68	27	1,370	16	128	3	RL9
90	2"	612778	199	95	27	1,560	16	128	3	RL9
110	1 1/2"	612732	182	70	27	1,488	12	96	3	RL9
110	2"	612733	205	92	27	1,684	12	96	1	RL9
125	1 1/2"	612734	207	68	27	1,610	12	96	3	RL9
125	2"	612735	234	95	27	1,850	12	96	3	RL9
160	1 1/2"	612728	242	68	27	1,800	8	64	3	RL9
160	2"	612729	269	95	27	2,040	8	64	1	RL9
225	2"	612827	322	95	27	1,990	5	40	3	RL9

Für Lagerstatus 3 gilt Abnahme nur in kompletten Verpackungseinheiten.

VAM RG TL

Ventilanbohrarmatur Top-Loading mit Übergang - PE-HD/Rotguss

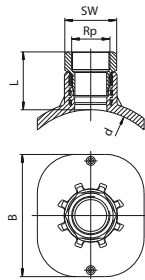

Ventilanbohrarmatur mit Übergang PE-HD/Rotguss VAM RG TL

- Gas, Wasser
- Maximaler Druck: Wasser 16 bar, Gas 10 bar
- Material: PE 100 und Rotguss (Innengewinde)
 - Universelle Aufspannmöglichkeit (Top-Loading):
 - Sicheres Aufspannen mit FRIATOP
- Safety Technology
- Metalle in Kontakt mit Wasser nach UBA-Empfehlung

Hinweis:

Nur verarbeitbar mit der Aufspannvorrichtung FRIATOP (Best.-Nr. 613350).
Zur Aufnahme handelsüblicher Messingventile.
Dimensionsbereich d 250 - d 560 im Top-Loading-Verfahren standardmäßig schweißbar.
Als Komplettlösung empfehlen wir unser Druckenbohrventil DAV.



PE 100 SDR 11
Maximal zulässiger Betriebsdruck 16 bar (Wasser)/10 bar (Gas)

d	Rp	Best.-Nr.	L	t	Gewicht [kg]	VE	PE	LS	RG
250 - 560	2"	615470	90	27	1,505	8	144	3	RL5

Schweißbare Hauptrohrabmessung bis d 560. Hinweise zum Anbohrerquipment beachten!
DIN EN 10226-1, ISO 7-1



USTR

Übergangsstück Stahlrohr

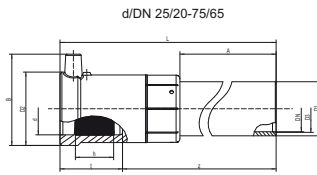

Übergangsstück Stahlrohr USTR

- Gas und H₂
- Maximaler Druck: Gas 10 bar
- Material: PE 100 und Stahl [EN 10220 / EN 10216-1 - P235TR2]
- Safety Technology

Hinweis:

Stahlseite unlösbar und verdrehsicher im PE verankert.
 Selbstdichtende, patentierte Dichtgeometrie ohne elastomere Dichtung zum Einsatz im Gasbereich.
 Stahlrohrcharge durch Umstempelung des Rohrstützens gekennzeichnet.



PE 100 SDR 11

Maximal zulässiger Betriebsdruck 10 bar (Gas)

	d/DN	Best.-Nr.	D1	L	t	Gewicht [kg]	VE	PE	LS	RG
1)	32/25	612780	34	387	44	0,820	15	360	1	RL10
1)	40/32	612781	42	393	49	1,070	10	240	1	RL10
1)	50/40	612782	48	409	54	1,320	8	192	1	RL10
1)	63/50	612783	60	410	55	1,880	6	144	1	RL10
1)	90/80	612784	89	405	79	5,350	1	77	1	RL10
1)	110/100	612785	114	420	82	8,380	1	54	1	RL10
1)	125/100	612786	114	425	87	8,870	1	45	1	RL10
	160/150	612787	168	484	98	17,000	1	24	1	RL10
	180/150	615030	171	500	105	21,250	1	18	1	RL10
	200/200	612795	219	480	112	27,020	1	12	1	RL10
	225/200	612370	219	505	120	27,350	1	11	1	RL10

1) Rohr nahtlos, Anschweißenden nach Norm: DIN EN 10220/EN 10216-1, ASTM A106/A106M-14



USTRS

Übergangsstück Stahlrohr Spitzende

Übergangsstück Stahlrohr Spitzende USTRS

- Gas
- Maximaler Druck: Gas 10 bar
- Material: PE 100 und Stahl [ISO 3183 / API5L]

Hinweis:

Mit den Schweißmuffen UB anzuwenden.
Stahlseite unlösbar und verdrehsicher im PE verankert.
Stahlrohrcharge durch Umstempelung des Rohrstutzens gekennzeichnet.



PE 100 SDR 11

Maximal zulässiger Betriebsdruck 10 bar (Gas)

d/DN	Best.-Nr.	D	L	L1	w	Z	Gewicht [kg]	VE	PE	LS	RG
20/15	616632	45	425	80	2,60	15	0,450	21	630	3	RL10
25/20	616633	45	460	90	2,60	35	0,650	21	630	1	RL10
32/25	616634	51	460	95	3,20	35	0,950	18	540	1	RL10
40/32	616635	63	470	100	3,20	35	1,250	12	360	3	RL10
50/40	616636	70	480	110	3,20	35	1,450	8	240	1	RL10
63/50	616637	89	480	110	3,60	35	2,150	6	216	1	RL10
75/65	616638	95	540	130	3,60	35	2,950	2	98	3	RL10
90/80	616639	117	580	140	4,00	45	3,950	2	98	1	RL10
110/100	616640	150	585	145	5,40	45	7,050	2	50	1	RL10
125/100	616641	150	585	150	5,40	45	7,300	2	50	1	RL10
140/125	616642	163	580	155	5,00	45	8,000	1	25	3	RL10
160/150	616643	210	610	160	5,00	45	10,500	1	25	1	RL10
180/150	616644	210	610	170	5,00	45	11,000	1	25	1	RL10
200/200	616645	259	630	155	6,30	45	17,500	1	16	1	RL10
225/200	616646	259	610	145	6,30	45	18,000	1	16	1	RL10
250/250	616647	324	640	140	6,30	45	30,500	1	8	3	RL10
280/250	616648	324	640	160	6,30	45	31,000	1	8	3	RL10
315/300	616649	368	725	220	8,80	45	46,500	1	6	1	RL10
355/300	616650	368	735	260	8,80	45	48,000	1	6	3	RL10
400/400	616651	475	770	190	8,80	45	83,200	1	3	3	RL10
500/500	616652	590	1050	365	10,00	50	127,500	1	2	3	RL10
630/600	616653	735	1100	430	12,70	50	242,000	1	2	3	Z99

UFLG

Übergangsstück PE-HD/Kupfer (Stutzenfitting)

Übergangsstück Kupferrohr UFLG

- Gas
- Maximaler Druck: Gas 5 bar
- Material: PE 100 und Kupfer [SF Cu-F25, DIN EN 1057-R250]
- Safety Technology

Hinweis:

Kupferseite unlösbar und verdrehsicher im PE verankert.
Selbstdichtende, patentierte Dichtgeometrie ohne elastomere Dichtung zum Einsatz im Gasbereich.

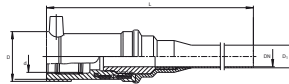

PE 100 SDR 11

Maximal zulässiger Betriebsdruck 5 bar (Gas)

d/DN	Best.-Nr.	D	D1	L	t	Z	Gewicht [kg]	VE	PE	LS	RG
32/20	615733	49	22	340	44	296	0,510	25	750	1	RL10

USTN

Übergangsstück PE-HD/Stahl mit Außengewinde

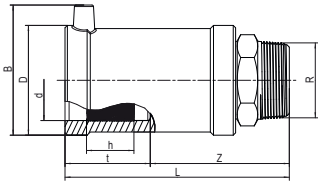

Übergangsstück Stahlrohr USTN

- Gas und H₂
- Maximaler Druck: Gas 5 bar
- Material: PE 100 und Stahl [EN 10278, EN 10277-3 - 11SMn30+C -, Gewinde nach EN 10226-1]
- Safety Technology

Hinweis:

Stahlseite unlösbar und verdrehsicher im PE verankert.
Selbstdichtende, patentierte Dichtgeometrie ohne elastomere Dichtung zum Einsatz im Gasbereich.
Andere Gewindeabmessungen auf Anfrage.



PE 100 SDR 11

Maximal zulässiger Betriebsdruck 5 bar (Gas)

d	R	Best.-Nr.	D	L	t	Gewicht [kg]	VE	PE	LS	RG
32	1"	612580	47	119	42	0,345	20	1080	1	RL10
40	1 1/4"	612582	58	131	46	0,530	20	800	1	RL10
50	1 1/2"	612584	70	146	53	0,700	15	600	1	RL10
63	2"	612586	84	152	53	1,050	10	400	1	RL10

USTM

Übergangsstück PE-HD/Stahl mit Innengewinde

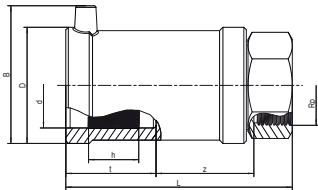

Übergangsstück Stahlrohr USTM

- Gas und H₂
- Maximaler Druck: Gas 5 bar
- Material: PE 100 und Stahl [EN 10278, EN 10277-3 - 11SMn30+C -, Gewinde nach EN 10226-1]
- Safety Technology

Hinweis:

Stahlseite unlösbar und verdrehsicher im PE verankert.
Selbstdichtende, patentierte Dichtgeometrie ohne elastomere Dichtung zum Einsatz im Gasbereich.
Andere Gewindeabmessungen auf Anfrage.



PE 100 SDR 11

Maximal zulässiger Betriebsdruck 5 bar (Gas)

d	Rp	Best.-Nr.	D	L	t	Gewicht [kg]	VE	PE	LS	RG
32	1"	612570	47	112	42	0,340	20	1080	1	RL10
40	1 1/4"	612572	58	121	46	0,500	20	800	1	RL10
50	1 1/2"	612574	70	136	53	0,650	15	600	1	RL10
63	2"	612576	84	141	53	1,010	10	400	1	RL10



MUN

Übergangsstück PE-HD/Messing mit Außengewinde

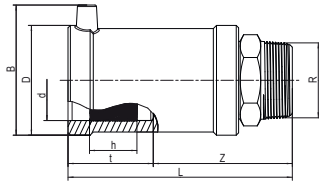

Übergangsstück Messingrohr MUN

- Wasser
- Maximaler Druck: Wasser 16 bar
- Material: PE 100 und Messing [EN 12168 - CW617N, Gewinde nach EN 10226-1]
- Safety Technology

Hinweis:

Messingseite unlösbar und verdrehsicher im PE verankert.
 Selbstdichtende, patentierte Dichtgeometrie ohne elastomere Dichtung zum Einsatz im Wasserbereich.
 Standard: Messing, Rotguss auf Anfrage.
 Andere Gewindeabmessungen auf Anfrage.



PE 100 SDR 11

Maximal zulässiger Betriebsdruck 16 bar (Wasser)

d	R	Best.-Nr.	D	L	t	Gewicht [kg]	VE	PE	LS	RG
32	1"	612712	47	112	42	0,310	20	1440	1	RL10
32	1 1/4"	612709	47	120	42	0,390	20	1080	1	RL10
32	1 1/2"	612698	47	121	42	0,450	15	810	1	RL10
40	1"	612721	58	123	46	0,480	20	800	1	RL10
40	1 1/4"	612713	58	126	46	0,460	20	800	1	RL10
40	1 1/2"	612718	58	127	46	0,520	20	800	1	RL10
40	2"	612725	58	132	46	0,680	20	600	1	RL10
50	1"	612719	70	134	53	0,620	15	600	1	RL10
50	1 1/4"	612716	70	136	53	0,610	15	600	1	RL10
50	1 1/2"	612714	70	137	53	0,620	15	600	1	RL10
50	2"	612706	70	147	53	0,760	15	600	1	RL10
63	1 1/4"	612722	84	138	53	0,910	10	400	1	RL10
63	1 1/2"	612717	84	137	53	0,890	10	400	1	RL10
63	2"	612715	84	142	53	0,920	10	400	1	RL10

MUN V2A

Übergangsstück PE-HD/V2A mit Außengewinde

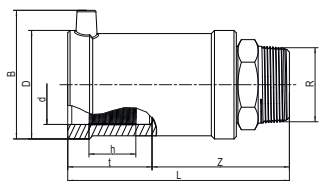

Übergangsstück V2A-Rohr MUN V2A

- Wasser
- Maximaler Druck: Wasser 16 bar
- Material: PE 100 und V2A (EN 10278 , EN 10088-3 - 1.4305 -X8CrNiS18-9, Gewinde nach EN 10226-1)
- Safety Technology

Hinweis:

V2A-Seite unlösbar und verdrehsicher im PE verankert.
 Selbstdichtende, patentierte Dichtgeometrie ohne elastomere Dichtung zum Einsatz im Wasserbereich.
 Andere Gewindeabmessungen auf Anfrage.



PE 100 SDR 11

Maximal zulässiger Betriebsdruck 16 bar (Wasser)

d	R	Best.-Nr.	D	L	t	Gewicht [kg]	VE	PE	LS	RG
40	1"	616516	58	123	46	0,460	20	800	3	RL10
40	1 1/2"	612727	58	127	46	0,495	20	800	1	RL10
50	1 1/2"	612726	70	137	53	0,600	15	600	1	RL10
63	1 1/2"	612705	84	137	53	0,865	10	400	1	RL10
63	2"	612899	84	142	53	0,910	10	400	1	RL10

Für Lagerstatus 3 gilt Abnahme nur in kompletten Verpackungseinheiten.



MUM

Übergangsstück PE-HD/Rotguss mit Innengewinde

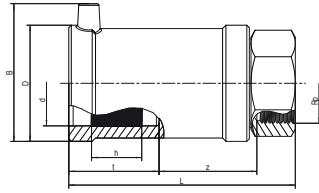

Übergangsstück Rotgussrohr MUM

- Wasser
- Maximaler Druck: Wasser 16 bar
- Material: PE 100 und Rotguss [EN 1982 - CC499K-GC, Gewinde nach EN 10226-1]
- Safety Technology

Hinweis:

Rotguss-Seite unlösbar und verdrehsicher im PE verankert.
Selbstdichtende, patentierte Dichtgeometrie ohne elastomere Dichtung zum Einsatz im Wasserbereich.
Standard: Rotguss, V2A auf Anfrage.
Andere Gewindeabmessungen auf Anfrage.



PE 100 SDR 11

Maximal zulässiger Betriebsdruck 16 bar (Wasser)

d	Rp	Best.-Nr.	D	L	t	Gewicht [kg]	VE	PE	LS	RG
32	1"	612595	47	112	42	0,360	20	1080	1	RL10
40	1 1/4"	612596	58	121	46	0,520	20	800	1	RL10
50	1 1/2"	612692	70	136	53	0,650	15	600	1	RL10
63	1 1/2"	612708	84	141	53	1,230	10	300	1	RL10
63	2"	612693	84	141	53	1,050	10	400	1	RL10

UAM ET

Universal-Übergangsadapter PE-HD/Messing mit freier Überwurfmutter mit Innengewinde

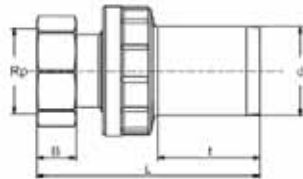

Universal-Übergangsadapter Messingrohr UAM ET

- Wasser
- Maximaler Druck: Wasser 16 bar
- Material: PE 100 und Messing [CW617N oder CW612N, Gewinde nach ISO 228]

Hinweis:

Messing-Seite unlösbar und verdrehsicher im PE verankert.
Mit frei drehbarer Überwurfmutter zur einfachen und schnellen Montage.
Zum Einsatz im Wasserbereich.
Andere Gewindeabmessungen auf Anfrage.



PE 100 SDR 11

Maximal zulässiger Betriebsdruck 16 bar (Wasser)

d	Rp	Best.-Nr.	L	SW [mm]	t	Gewicht [kg]	VE	PE	LS	RG
32	1"	616655	120	36	47	0,330	30	1080	1	RL10
50	1 1/2"	616627	150	58	57	0,650	16	576	3	RL10



WUN 90

Übergangswinkel 90° PE-HD/Messing mit Außengewinde

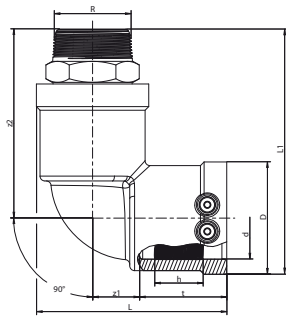

Übergangswinkel Messingrohr WUN 90

- Wasser
- Maximaler Druck: Wasser 16 bar
- Material: PE 100 und Messing [EN 12168 - CW617N, Gewinde nach EN 10226-1]
- Safety Technology

Hinweis:

Messingseite unlösbar und verdrehsicher im PE verankert.
Selbstdichtende, patentierte Dichtgeometrie ohne elastomere Dichtung zum Einsatz im Wasserbereich.
Standard: Messing, Rotguss auf Anfrage.
Andere Gewindeabmessungen auf Anfrage.



PE 100 SDR 11

Maximal zulässiger Betriebsdruck 16 bar (Wasser)

d	R	Best.-Nr.	D	L	t	Gewicht [kg]	VE	PE	LS	RG
32	1"	612120	47	85	42	0,340	20	1000	1	RL10
32	1 1/2"	612140	47	94	42	0,470	20	800	1	RL10
40	1"	612127	58	102	46	0,500	15	750	1	RL10
40	1 1/4"	612122	58	102	46	0,520	15	750	1	RL10
40	1 1/2"	612121	58	102	46	0,560	15	750	1	RL10
50	1"	612119	70	118	53	0,680	10	500	1	RL10
50	1 1/4"	612123	70	118	53	0,670	10	500	1	RL10
50	1 1/2"	612124	70	118	53	0,680	10	500	1	RL10
63	1 1/2"	612125	84	128	53	0,980	10	320	1	RL10
63	2"	612126	84	128	53	1,000	10	320	1	RL10

WUN V2A 90

Übergangswinkel 90° PE-HD/V2A mit Außengewinde

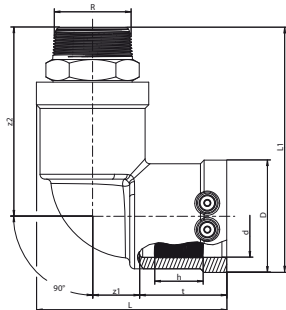

Übergangswinkel V2A-Rohr WUN V2A 90

- Wasser
- Maximaler Druck: Wasser 16 bar
- Material: PE 100 und V2A (EN 10278 , EN 10088-3 - 1.4305 -X8CrNiS18-9, Gewinde nach EN 10226-1)
- Safety Technology

Hinweis:

V2A-Seite unlösbar und verdrehsicher im PE verankert.
Selbstdichtende, patentierte Dichtgeometrie ohne elastomere Dichtung zum Einsatz im Wasserbereich.
Andere Gewindeabmessungen auf Anfrage.



PE 100 SDR 11

Maximal zulässiger Betriebsdruck 16 bar (Wasser)

d	R	Best.-Nr.	D	L	t	Gewicht [kg]	VE	PE	LS	RG
40	1"	616514	58	102	45,5	0,540	15	750	1	RL10
40	1 1/2"	612148	58	102	45,5	0,535	15	750	1	RL10
50	1 1/2"	612118	70	118	53	0,650	10	600	1	RL10
63	1 1/2"	612186	84	128	53	0,980	10	320	1	RL10
63	2"	616515	84	128	53	0,950	10	320	3	RL10

Für Lagerstatus 3 gilt Abnahme nur in kompletten Verpackungseinheiten.

FRIALEN Übergangsstücke / Transition Fittings

UAN

Universal-Übergangsadapter PE-HD/Messing mit Außengewinde und PE-Rohrstutzen

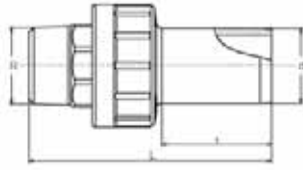

Universal-Übergangsadapter Messingrohr UAN

- Wasser und Gas
- Maximaler Druck: Wasser 16 bar, Gas 5 bar
- Material: PE 100 und Messing [CW617N / CW612N, Gewinde nach ISO 228]

Hinweis:

Messing-Seite unlösbar und verdrehsicher im PE verankert.
Lageunabhängige Montage möglich.
Zum Einsatz im Wasser- und Gasbereich.
Andere Gewindeabmessungen und Werkstoffe auf Anfrage.

PE 100 SDR 11

Maximal zulässiger Betriebsdruck 16 bar (Wasser)/5 bar (Gas)



d	R	Best.-Nr.	L	SW [mm]	t	Gewicht [kg]	VE	PE	LS	RG
20	1/2"	616604	94	22	41	0,100	70	4200	1	RL10
25	3/4"	616605	92	28	44	0,150	60	3600	1	RL10
32	1"	616152	104	35	47	0,240	30	1800	1	RL10
40	1 1/4"	616153	121	44	56	0,400	20	1200	1	RL10
50	1 1/2"	616154	123	50	57	0,520	16	960	1	RL10
63	1 1/2"	616610	136	50	63	0,620	9	540	1	RL10
63	2"	616155	140	62	63	0,730	9	540	1	RL10
75	2 1/2"	616612	155	77	70	1,200	10	300	1	RL10
90	3"	616613	172	90	78	1,600	6	180	1	RL10
110	4"	616614	200	115	87	2,900	4	120	3	RL10
125	4"	616664	200	115	92	2,950	4	120	3	RL10

UAM

Universal-Übergangsadapter PE-HD/Messing mit Innengewinde

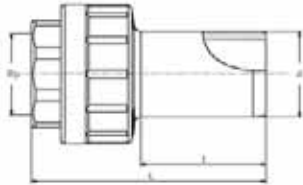

Universal-Übergangsadapter Messingrohr UAM

- Wasser und Gas
- Maximaler Druck: Wasser 16 bar, Gas 5 bar
- Material: PE 100 und Messing [CW617N / CW612N, Gewinde nach ISO 228]

Hinweis:

Messing-Seite unlösbar und verdrehsicher im PE verankert.
Lageunabhängige Montage möglich.
Zum Einsatz im Wasser- und Gasbereich.
Andere Gewindeabmessungen und Werkstoffe auf Anfrage.

PE 100 SDR 11

Maximal zulässiger Betriebsdruck 16 bar (Wasser)/5 bar (Gas)



d	Rp	Best.-Nr.	L	SW [mm]	t	Gewicht [kg]	VE	PE	LS	RG
20	1/2"	616615	79	26	41	0,080	80	4800	1	RL10
25	3/4"	616616	77	32	44	0,120	60	3600	1	RL10
32	1"	616156	88	40	47	0,190	36	2160	1	RL10
40	1 1/4"	616157	100	49	56	0,290	20	1200	1	RL10
50	1 1/2"	616158	102	55	57	0,350	16	960	1	RL10
63	1 1/2"	616621	115	55	63	0,450	10	600	1	RL10
63	2"	616159	120	67	63	0,580	10	600	1	RL10
75	2 1/2"	616665	128	82	70	0,760	10	300	1	RL10
90	3"	616623	144	94	78	1,030	10	240	1	RL10
110	4"	616624	161	120	87	1,870	6	180	3	RL10
125	4"	616666	161	120	92	1,990	4	180	3	RL10



EFL

Einschweißflansch (Stutzenfitting)

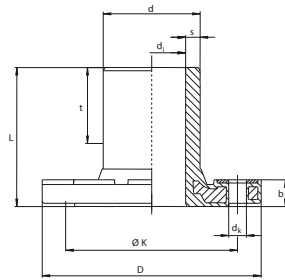

Einschweißbund und Flansch EFL

- Wasser und Gas
- Maximaler Druck: Wasser 16 bar, Gas 10 bar
- Material: PE 100 und Metallinsert

Hinweis:

Metallinsert im Flansch zur Verhinderung von Kaltfließverhalten.
Einschweißseite zur Verarbeitung mit FRIALEN Muffen MB oder UB.
Wir empfehlen GST-Dichtungen.
Beachten Sie die Schraubenanzugs Momente nach Angabe des Dichtungsherstellers, bzw. DVS.
Zusätzliche Unterlegscheiben sind notwendig.



PE 100 SDR 11

Maximal zulässiger Betriebsdruck 16 bar (Wasser)/10 bar (Gas)

d/DN	Best.-Nr.	D	d _i	d _k	L	s	t	Ø k	Lochz. f. Schr.	Gewicht [kg]	VE	PE	LS	RG
63/50	615417	169	51	17	105	5,8	53	125	4	1,500	5	250	1	RL9
90/80	615418	204	72	17	130	8,2	71	160	8	2,540	5	160	1	RL9
110/100	615419	224	87	17	150	10	83	180	8	3,310	3	96	1	RL9
125/100	615605	224	101	17	160	11,4	85	180	8	3,280	2	64	1	RL9
160/150	615421	288	127	21	190	14,6	120	240	8	6,140	2	36	1	RL9
180/150	615927	288	123	21	200	16,4	120	240	8	6,660	2	36	1	RL9
1) 225/200	615607	343	180	21	225	20,4	120	295	8	9,100	1	27	1	RL9

1) Flanschbohrung für PN 10

FLR

Flansch-Reduktion

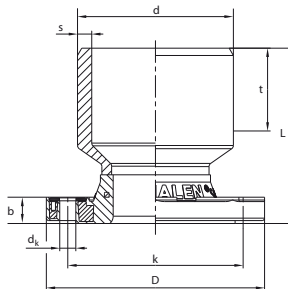

Flansch-Reduktion FLR

- Wasser
- Maximaler Druck: Wasser 16 bar
- Material: PE 100 und Metallinsert

Hinweis:

Metallinsert im Flansch zur Verhinderung von Kaltfließverhalten.
Wir empfehlen GST-Dichtungen.
Beachten Sie die Schraubenanzugs Momente nach Angabe des Dichtungsherstellers, bzw. DVS.
Zusätzliche Unterlegscheiben sind notwendig.



PE 100 SDR 11

Maximal zulässiger Betriebsdruck 16 bar (Wasser)

d/DN	Best.-Nr.	D	d _k	L	s	t	Ø k	Lochz. f. Schr.	Gewicht [kg]	VE	PE	LS	RG
110/80	616065	204	17	161	10	82	160	8	3,500	3	96	1	RL9
160/100	616241	224	17	180	14,6	85	180	8	4,060	2	64	1	RL9

Spitzendteile / Spigots

PE 34.010.36 Winkel 90°, PE 100, SDR 17, lang

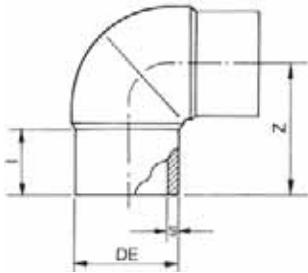

- zum Heizelementstumpf- und Heizwendelschweißen
- formgespritzt
- mit langen Schweißenden

Hinweis:
Passend für die Verwendung mit FRIALEN Schweißmuffen.

GDE-SDR17

de	l	Z	Gewicht [kg]	VE	LS	RG	Art.-Nr.	Commercial Code
50	80	108	0,138	40	3	G13	73401036050	GDE17050
63	67	130	0,190	24	2	G13	73401036063	GDE17063
75	76	153	0,280	16	1	G13	73401036075	GDE17075
90	83	173	0,450	12	2	G13	73401036090	GDE17090
110	84	195	0,765	14	1	G13	73401036110	GDE17110
125	92	216	1,000	6	3	G13	73401036125	GDE17125
140	97	237	1,745	5	2	G13	73401036140	GDE17140
160	103	262	2,300	4	1	G13	73401036160	GDE17160
180	113	290	3,149	4	3	G13	73401036180	GDE17180
200	122	317	4,230	5	2	G13	73401036200	GDE17200
225	130	350	5,000	3	2	G13	73401036225	GDE17225
250	134	382	7,800	2	3	G13	73401036250	GDE17250
280	154	430	10,713	2	2	G13	73401036280	GDE17280
315	153	465	15,810	1	3	G13	73401036315	GDE17315

PE 34.010.31 Winkel 90°, PE 100, SDR 11, lang

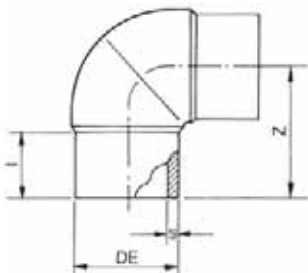

- zum Heizelementstumpf- und Heizwendelschweißen
- formgespritzt
- mit langen Schweißenden

Hinweis:
Passend für die Verwendung mit FRIALEN Schweißmuffen.

GDE-SDR11

de	l	Z	Gewicht [kg]	VE	LS	RG	Art.-Nr.	Commercial Code
20	52	73	0,021	60	2	G13	73401031020	GDE11020
25	56	80	0,065	50	2	G13	73401031025	GDE11025
32	48	79	0,065	20	2	G13	73401031032	GDE11032
40	52	92	0,060	14	2	G13	73401031040	GDE11040
50	59	107	0,153	40	2	G13	73401031050	GDE11050
63	69	131	0,270	24	2	G13	73401031063	GDE11063
75	76	153	0,415	16	1	G13	73401031075	GDE11075
90	83	173	0,640	12	1	G13	73401031090	GDE11090
110	84	195	1,070	14	1	G13	73401031110	GDE11110
125	92	216	1,450	6	3	G13	73401031125	GDE11125
140	96	237	2,270	5	2	G13	73401031140	GDE11140
160	103	262	3,360	4	1	G13	73401031160	GDE11160
180	115	294	3,600	4	3	G13	73401031180	GDE11180
200	122	317	5,000	5	2	G13	73401031200	GDE11200
225	131	351	8,030	3	3	G13	73401031225	GDE11225
250	133	382	10,132	2	2	G13	73401031250	GDE11250
280	153	432	16,284	2	3	G13	73401031280	GDE11280
315	154	471	21,360	1	3	G13	73401031315	GDE11315



Spitzendteile / Spigots

PE 34.015.36

Winkel 45°, PE 100, SDR 17, lang

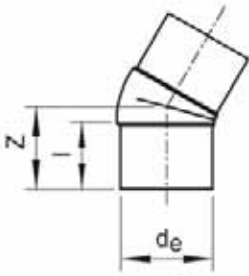

- zum Heizelementstumpf- und Heizwendelschweißen
- formgespritzt
- mit langen Schweißenden

Hinweis:

Passend für die Verwendung mit FRIALEN Schweißmuffen.

HDE-SDR17

de	l	Z	Gewicht [kg]	VE	LS	RG	Art.-Nr.	Commercial Code
50	61	76	0,084	10	2	G13	73401536050	HDE17050
63	65	88	0,126	6	1	G13	73401536063	HDE17063
75	71	90	0,195	24	1	G13	73401536075	HDE17075
90	83	105	0,340	12	1	G13	73401536090	HDE17090
110	91	121	0,575	8	1	G13	73401536110	HDE17110
125	97	137	0,810	6	2	G13	73401536125	HDE17125
140	120	168	1,276	8	1	G13	73401536140	HDE17140
160	142	190	1,600	5	1	G13	73401536160	HDE17160
180	141	196	2,450	4	2	G13	73401536180	HDE17180
200	152	207	2,340	5	1	G13	73401536200	HDE17200
225	153	210	4,100	4	1	G13	73401536225	HDE17225
250	133	220	5,860	3	3	G13	73401536250	HDE17250
280	142	227	7,650	2	1	G13	73401536280	HDE17280
315	154	250	10,440	2	1	G13	73401536315	HDE17315

PE 34.015.31

Winkel 45°, PE 100, SDR 11, lang

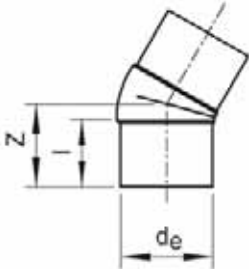

- zum Heizelementstumpf- und Heizwendelschweißen
- formgespritzt
- mit langen Schweißenden

Hinweis:

Passend für die Verwendung mit FRIALEN Schweißmuffen.

HDE-SDR11

de	l	Z	Gewicht [kg]	VE	LS	RG	Art.-Nr.	Commercial Code
25	57	75	0,030	40	2	G13	73401531025	HDE11025
32	71	90	0,058	30	2	G13	73401531032	HDE11032
40	74	95	0,090	16	2	G13	73401531040	HDE11040
50	62	76	0,110	60	2	G13	73401531050	HDE11050
63	66	88	0,240	30	2	G13	73401531063	HDE11063
75	71	90	0,290	25	1	G13	73401531075	HDE11075
90	83	105	0,480	12	1	G13	73401531090	HDE11090
110	93	121	0,850	8	1	G13	73401531110	HDE11110
125	99	137	1,090	6	2	G13	73401531125	HDE11125
140	121	168	1,760	8	2	G13	73401531140	HDE11140
160	142	190	2,720	5	1	G13	73401531160	HDE11160
180	141	196	3,450	4	2	G13	73401531180	HDE11180
200	153	207	4,750	5	1	G13	73401531200	HDE11200
225	154	210	6,140	4	3	G13	73401531225	HDE11225
250	133	220	8,300	3	2	G13	73401531250	HDE11250
280	144	227	11,035	2	3	G13	73401531280	HDE11280
315	155	250	14,670	2	3	G13	73401531315	HDE11315



Spitzendteile / Spigots

PE 34.020.36

T-Stück 90°, PE 100, SDR 17, lang

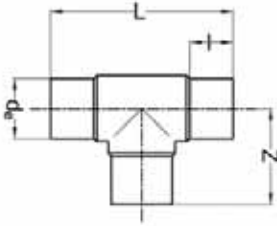

- zum Heizelementstumpf- und Heizwendelschweißen
- formgespritzt
- mit langen Schweißenden

Hinweis:

Passend für die Verwendung mit FRIALEN Schweißmuffen.

TDE-SDR17

de	L	I	Z	Gewicht [kg]	VE	LS	RG	Art.-Nr.	Commercial Code
50	184	57	90	0,130	6	3	G13	73402036050	TDE17050
63	214	64	106	0,260	16	3	G13	73402036063	TDE17063
75	246	72	122	0,395	12	2	G13	73402036075	TDE17075
90	277	81	137	0,690	12	2	G13	73402036090	TDE17090
110	321	84	161	1,140	10	1	G13	73402036110	TDE17110
125	345	100	174	1,977	6	2	G13	73402036125	TDE17125
140	395	104	197	2,322	4	3	G13	73402036140	TDE17140
160	410	104	206	3,600	8	1	G13	73402036160	TDE17160
180	525	141	260	4,880	4	3	G13	73402036180	TDE17180
200	501	123	250	8,600	3	1	G13	73402036200	TDE17200
225	555	129	276	8,260	2	2	G13	73402036225	TDE17225
250	576	132	288	9,380	1	1	G13	73402036250	TDE17250
280	617	132	309	12,980	1	2	G13	73402036280	TDE17280
315	695	153	346	17,650	1	1	G13	73402036315	TDE17315

PE 34.020.31

T-Stück 90°, PE 100, SDR 11, lang

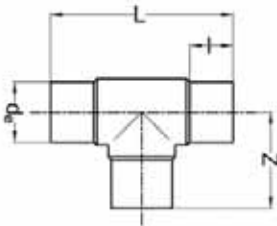

- zum Heizelementstumpf- und Heizwendelschweißen
- formgespritzt
- mit langen Schweißenden

Hinweis:

Passend für die Verwendung mit FRIALEN Schweißmuffen.

TDE-SDR11

de	L	I	Z	Gewicht [kg]	VE	LS	RG	Art.-Nr.	Commercial Code
20	108	41	54	0,021	10	2	G13	73402031020	TDE11020
25	120	41	60	0,033	30	2	G13	73402031025	TDE11025
32	139	46	67	0,060	20	2	G13	73402031032	TDE11032
40	165	52	82	0,130	10	2	G13	73402031040	TDE11040
50	184	57	92	0,187	6	3	G13	73402031050	TDE11050
63	216	65	105	0,033	16	1	G13	73402031063	TDE11063
75	248	72	122	0,545	12	3	G13	73402031075	TDE11075
90	277	80	137	0,940	12	1	G13	73402031090	TDE11090
110	321	88	162	1,580	10	1	G13	73402031110	TDE11110
125	350	98	176	2,240	6	1	G13	73402031125	TDE11125
140	399	104	200	2,904	4	2	G13	73402031140	TDE11140
160	413	104	206	4,290	8	1	G13	73402031160	TDE11160
180	528	143	260	6,890	12	1	G13	73402031180	TDE11180
200	505	124	253	8,330	3	1	G13	73402031200	TDE11200
225	559	129	278	11,700	3	3	G13	73402031225	TDE11225
250	582	132	291	13,900	1	2	G13	73402031250	TDE11250
280	622	133	312	18,860	1	3	G13	73402031280	TDE11280
315	690	153	351	26,150	1	1	G13	73402031315	TDE11315



PE 34.091.36

Reduktion, PE 100, SDR 17, lang, zentrisch

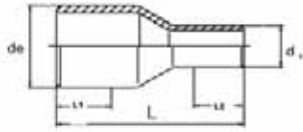

- zum Heizelementstumpf- und Heizwendelschweißen
- formgespritzt
- mit langen Schweißenden

Hinweis:

Passend für die Verwendung mit FRIALEN Schweißmuffen.

RDE-SDR17

de	d ₁	L	l ₁	l ₂	Gewicht [kg]	VE	LS	RG	Art.-Nr.	Commercial Code
63	50	152	64	58	0,095	10	3	G13	73409136063050	RDE17063050
75	63	166	70	63	0,152	20	2	G13	73409136075063	RDE17075063
90	63	182	79	63	0,241	20	2	G13	73409136090063	RDE17090063
90	75	185	80	63	0,238	20	2	G13	73409136090075	RDE17090075
110	75	183	83	73	0,315	16	2	G13	73409136110075	RDE17110075
110	90	185	83	80	0,382	14	2	G13	73409136110090	RDE17110090
125	63	200	90	68	0,467	15	3	G13	73409136125063	RDE17125063
125	90	200	90	81	0,460	9	2	G13	73409136125090	RDE17125090
125	110	200	91	90	0,500	9	2	G13	73409136125110	RDE17125110
140	90	235	112	86	0,630	12	3	G13	73409136140090	RDE17140090
140	110	237	114	91	0,690	12	2	G13	73409136140110	RDE17140110
140	125	235	117	96	0,740	14	3	G13	73409136140125	RDE17140125
160	90	254	109	84	0,820	10	2	G13	73409136160090	RDE17160090
160	110	254	110	89	0,890	10	1	G13	73409136160110	RDE17160110
160	125	254	110	95	0,960	10	2	G13	73409136160125	RDE17160125
160	140	254	110	106	1,010	10	2	G13	73409136160140	RDE17160140
180	125	250	105	87	1,201	8	3	G13	73409136180125	RDE17180125
180	140	277	123	114	1,201	8	3	G13	73409136180140	RDE17180140
180	160	279	126	125	1,450	8	2	G13	73409136180160	RDE17180160
200	140	279	123	114	1,590	6	3	G13	73409136200140	RDE17200140
200	160	278	122	124	1,650	6	1	G13	73409136200160	RDE17200160
225	160	275	125	118	2,175	4	1	G13	73409136225160	RDE17225160
225	180	275	125	118	2,140	4	3	G13	73409136225180	RDE17225180
250	160	308	151	98	2,480	3	1	G13	73409136250160	RDE17250160
250	180	316	153	105	2,850	6	3	G13	73409136250180	RDE17250180
250	200	325	154	113	3,969	2	1	G13	73409136250200	RDE17250200
250	225	330	155	122	4,368	2	2	G13	73409136250225	RDE17250225
280	200	330	142	116	3,880	2	3	G13	73409136280200	RDE17280200
280	225	335	140	124	4,100	2	3	G13	73409136280225	RDE17280225
280	250	340	139	134	4,415	2	3	G13	73409136280250	RDE17280250
315	225	371	152	125	5,290	2	2	G13	73409136315225	RDE17315225
315	250	367	151	133	5,635	2	1	G13	73409136315250	RDE17315250
315	280	369	150	140	5,950	4	3	G13	73409136315280	RDE17315280

Spitzendteile / Spigots

PE 34.091.31

Reduktion, PE 100, SDR 11, lang, zentrisch

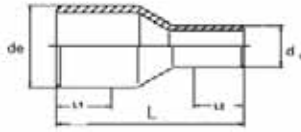

- zum Heizelementstumpf- und Heizwendelschweißen
- formgespritzt
- mit langen Schweißenden

Hinweis:

Passend für die Verwendung mit FRIALEN Schweißmuffen.

RDE-SDR11

de	d ₁	L	l ₁	l ₂	Gewicht [kg]	VE	LS	RG	Art.-Nr.	Commercial Code
25	20	90	41	41	0,013	1	2	G13	73409131025020	RDE11025020
32	20	101	44	41	0,021	1	3	G13	73409131032020	RDE11032020
32	25	100	44	41	0,021	60	2	G13	73409131032025	RDE11032025
40	25	104	49	41	0,036	40	3	G13	73409131040025	RDE11040025
40	32	105	49	44	0,039	120	2	G13	73409131040032	RDE11040032
50	25	118	55	43	0,059	100	3	G13	73409131050025	RDE11050025
50	32	132	57	47	0,065	20	1	G13	73409131050032	RDE11050032
50	40	134	55	51	0,075	20	2	G13	73409131050040	RDE11050040
63	32	144	63	44	0,109	60	1	G13	73409131063032	RDE11063032
63	40	147	63	49	0,120	10	1	G13	73409131063040	RDE11063040
63	50	152	64	58	0,140	50	1	G13	73409131063050	RDE11063050
75	50	148	70	57	0,169	20	2	G13	73409131075050	RDE11075050
75	63	171	70	65	0,210	30	1	G13	73409131075063	RDE11075063
90	50	174	79	57	0,280	20	3	G13	73409131090050	RDE11090050
90	63	182	79	70	0,300	20	1	G13	73409131090063	RDE11090063
90	75	180	79	70	0,350	20	1	G13	73409131090075	RDE11090075
110	63	185	84	69	0,450	16	1	G13	73409131110063	RDE11110063
110	75	185	84	74	0,480	16	1	G13	73409131110075	RDE11110075
110	90	186	84	81	0,550	16	1	G13	73409131110090	RDE11110090
125	63	200	91	69	0,635	10	1	G13	73409131125063	RDE11125063
125	90	200	87	79	0,655	9	1	G13	73409131125090	RDE11125090
125	110	200	87	82	0,760	9	1	G13	73409131125110	RDE11125110
140	90	237	237	112	0,900	12	2	G13	73409131140090	RDE11140090
140	110	230	230	116	1,035	12	2	G13	73409131140110	RDE11140110
140	125	235	235	117	0,980	12	2	G13	73409131140125	RDE11140125
160	90	254	254	109	1,100	10	1	G13	73409131160090	RDE11160090
160	110	254	254	110	1,300	10	1	G13	73409131160110	RDE11160110
160	125	254	254	110	1,300	10	1	G13	73409131160125	RDE11160125
160	140	254	254	110	1,580	10	2	G13	73409131160140	RDE11160140
180	125	245	105	87	1,730	8	1	G13	73409131180125	RDE11180125
180	160	279	126	125	2,100	8	1	G13	73409131180160	RDE11180160
200	160	277	122	122	2,200	6	2	G13	73409131200160	RDE11200160
225	160	295	132	123	3,070	4	1	G13	73409131225160	RDE11225160
225	180	285	130	118	3,466	4	1	G13	73409131225180	RDE11225180
250	160	308	149	100	4,070	3	3	G13	73409131250160	RDE11250160
250	180	316	151	105	4,270	3	2	G13	73409131250180	RDE11250180
250	200	324	151	116	4,578	2	1	G13	73409131250200	RDE11250200
250	225	330	155	122	5,280	2	3	G13	73409131250225	RDE11250225
280	200	345	140	116	6,700	2	3	G13	73409131280200	RDE11280200
280	225	335	142	122	6,090	2	3	G13	73409131280225	RDE11280225
280	250	340	139	135	6,700	2	3	G13	73409131280250	RDE11280250
315	225	365	150	125	7,960	4	2	G13	73409131315225	RDE11315225
315	250	365	150	134	8,470	4	2	G13	73409131315250	RDE11315250
315	280	365	150	145	5,160	4	3	G13	73409131315280	RDE11315280



Spitzendteile / Spigots

PE 34.096.36 Endkappe, PE 100, SDR 17, lang

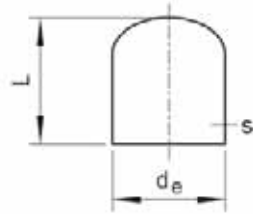

- zum Heizelementstumpfschweißen und Heizwendelschweißen
- formgespritzt
- mit langen Schweißenden

Hinweis:
Passend für die Verwendung mit FRIALEN Schweißmuffen.

CDE-SDR17

de	L	l	s	Gewicht [kg]	VE	LS	RG	Art.-Nr.	Commercial Code
50	70			0,033	40	3	Z99	73409636050	CDE17050
125	127	92	7,4	0,630	18	2	G13	73409636125	CDE17125
140	136	97		0,480	12	2	G13	73409636140	CDE17140
160	155	107	9,5	0,740	6	1	G13	73409636160	CDE17160
180	166	114	10,7	1,660	12	2	G13	73409636180	CDE17180
200	179	117		1,489	10	1	G13	73409636200	CDE17200
225	203	127	13,4	1,800	6	1	G13	73409636225	CDE17225
250	216	140		4,760	4	2	G13	73409636250	CDE17250
280	238	149	16,6	3,290	6	1	G13	73409636280	CDE17280
315	258	158	18,7	4,560	2	1	G13	73409636315	CDE17315

PE 34.096.31 Endkappe, PE 100, SDR 11, lang

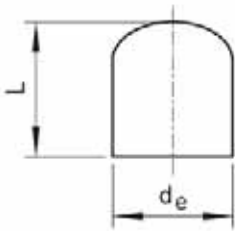

- zum Heizelementstumpfschweißen und Heizwendelschweißen
- formgespritzt
- mit langen Schweißenden

Hinweis:
Passend für die Verwendung mit FRIALEN Schweißmuffen.

CDE-SDR11

de	L	l	Gewicht [kg]	VE	LS	RG	Art.-Nr.	Commercial Code
25	52	40	0,010	180	3	G13	73409631025	CDE11025
32	58	44	0,017	100	1	G13	73409631032	CDE11032
40	67	50	0,027	50	2	G13	73409631040	CDE11040
50	75	55	0,050	20	3	G13	73409631050	CDE11050
63	85	62	0,100	15	3	G13	73409631063	CDE11063
75	95	63	0,136	10	2	G13	73409631075	CDE11075
90	110	79	0,226	36	2	G13	73409631090	CDE11090
110	127	88	0,400	18	1	G13	73409631110	CDE11110
125	128	93	0,530	18	2	G13	73409631125	CDE11125
140	136	97	0,789	12	3	G13	73409631140	CDE11140
160	156	108	2,250	6	2	G13	73409631160	CDE11160
180	167	113	1,430	12	2	G13	73409631180	CDE11180
200	180	117	1,930	10	1	G13	73409631200	CDE11200
225	203	127	2,250	6	2	G13	73409631225	CDE11225
250	217	138	5,250	4	2	G13	73409631250	CDE11250
280	239	151	4,815	6	3	G13	73409631280	CDE11280
315	256	158	6,860	2	3	G13	73409631315	CDE11315



FRIAFIT Abwassersystem

Das geschlossene System aus PE für Schmutz-, Regen- und Mischwasser-Leitungen.

Preisliste AF 28/24



FRIALOAD – Die optimale Aufspanntechnik für alle Sättel

Mit FRIALOAD geht das Aufspannen von Sätteln aller Art leichter, schneller und sicherer denn je. Vakuum-Technik macht es möglich. Umständliches Gurtespannen? Zeitraubender Handaushub? Dank FRIALOAD entfallen diese Arbeiten. Alles geht leicht von der Hand – mit einer Lösung, die für verschiedenste Sättel geeignet ist.

So einfach funktioniert FRIALOAD

Die akkubetriebene Komponente PUMP erzeugt ein Vakuum und hält es

ganz nach Bedarf. Mit Hilfe von zwei Platten, PLATES genannt, wird der Sattel abgedichtet. Möglich ist dies für Sattelabgänge von d 160 bis d 400. Die Dichtheit kann direkt vor Ort geprüft werden.

Überzeugende Vorteile für den Anwender

FRIALOAD bringt mehr Effizienz und Komfort auf die Baustelle. Das Gerät lässt sich bequem tragen und kann dank Akku unabhängig von ande-

ren Stromquellen betrieben werden. Die Montagezeit verkürzt sich erheblich, da keine Gurte gespannt werden müssen. Außerdem muss nur ein kleiner Bereich der Rohrleitung zugänglich sein. Großflächige Aufgrabungen sind daher nicht erforderlich. Sicherheit und Qualität steigen ebenfalls. Das Vakuum sorgt für eine gleichmäßige Druckverteilung beim Schweißen und in der Abkühlphase und damit für ein zuverlässiges Ergebnis.



Mit der selbstklebenden Gummimatte wird bei ASA VL d160 der Sattel auf dem Rohr abgedichtet.



Einfache Bedienung der Vakuumpumpe PUMP.



Während des Schweißvorgangs wird das Vakuum gehalten.

So profitieren Bauunternehmen



Schnelle Verarbeitung:
Vakuumtechnik spart Zeit und Geld



Einfache Montage:
Universelle Aufspanntechnik für alle Sättel



Sichere Anwendung:
Dichtheitsprüfung ist direkt möglich



Bequemer Einsatz:
Kompaktes Equipment, unabhängig von Stromquellen

So profitieren Planungsbüros



Zuverlässige Anwendung:
Keine Beanstandungen durch falsches Verlegen und andere Fehler



Zufriedene Bauherren:
Sicherer Baufortschritt ist gewährleistet



Hochwertige Ausführung:
Direkte Qualitätsprüfung durch Vakuum minimiert Mängel



Effiziente Betreuung:
Weniger Einweisungszeit auf der Baustelle

Vakuum kurz erklärt:

Platten und Scheiben heben, Lebensmittel konservieren, Getränke in Thermoskannen warm oder kalt halten. In vielen Lebensbereichen machen wir uns das Vakuum zunutze. Der Begriff Vakuum stammt aus dem Lateinischen („vacuus“ für leer). Er beschreibt den Zustand eines Gases in einem Volumen bei einem Druck unterhalb des Atmosphärendrucks auf Meereshöhe von etwa 1 bar. Technisch nutzbar sind nur etwa 80 Prozent. Maximal können -0,8 bis -0,9 bar erreicht werden, abhängig vom jeweiligen Luftdruck und der geodätischen Höhe.



Verarbeitungshinweise und weitere Informationen

Die Verarbeitung erfolgt nach unseren Montageanleitungen, die auch im Internet unter www.aliaxis.de zum Download bereitstehen. Über die Navigation finden Sie auch weitere Informationen zu den Produkten und ihrer Verarbeitung, Zulassungen, Veröffentlichungen sowie Seminarterminen und Ansprechpartnern.

Normkonformität

Das FRIAFIT Abwassersystem aus PE 100 entspricht der EN 12666 und gilt somit als geregeltes Bauprodukt. Daher bedarf es keiner allgemeinen bauaufsichtlichen Zulassung.

Verarbeitbarkeit

FRIAFIT Sicherheitsfittings sind mit Rohren der SDR-Stufen 33 bis 17 schweißbar. Verarbeitung anderer SDR-Stufen auf Anfrage.

Bitte beachten Sie auch die Angaben zu den jeweils schweißbaren SDR-Stufen, die auf dem Barcodeetikett des Fittings angegeben werden und weitere verbindliche Kennzeichnungen direkt am Produkt. Wenden Sie sich bitte an unsere Anwendungstechnik, wenn dünnwandige Rohre > SDR33 verarbeitet werden sollen.

FRIAFIT Sicherheitsfittings lassen sich verarbeiten mit Rohren aus PE 100 sowie PE 100-RC, PE 80 nach EN 12666, DIN 8074/75, EN 12201-2, ISO 4427-2. Für Rohre aus anderen PE-Materialien, z.B. PE-Xa, PE-RT, PE-EL fordern Sie bitte eine Bestätigung der Verarbeitbarkeit an.

Die Verarbeitung der FRIAFIT Sicherheitsfittings ist mit FRIAMAT Schweißgeräten bei Umgebungstemperaturen zwischen -10 °C und +45 °C möglich.

Bei Werkstoffübergangsverbindungen gelten zusätzlich die werkstoff- oder systemspezifischen Normen und Montagerichtlinien.

Zu fallweisen Einschränkungen bei der Verlegung sowie zur Verarbeitung von FRIAFIT Sicherheitsfittings allgemein lesen Sie bitte unsere Montageanleitung. Auch unser Kundendienst und unsere Anwendungstechniker im Außendienst beantworten gerne eventuelle Fragen.

Druckbelastbarkeit

Das FRIAFIT Abwassersystem ist für drucklose Leitungen (Freispigelleitungen) konzipiert. Der Prüfdruck beträgt nach DIN EN 1610 maximal 0,5 bar.

FRIAFIT Abwasserbögen ABM/ABMS sowie die Abwassersättel ASA VL 160/225 und ASA UNI sind ausgelegt für Druckrohrsysteme mit dauerhaften Betriebsdruck von max. 2,5 bar.

Angaben zur Druckbelastbarkeit finden Sie in der jeweiligen Produktbeschreibung.

Schweißprozess

FRIAFIT Sicherheitsfittings lassen sich mit Universal-Schweißgeräten, z.B. der FRIAMAT Baureihe, verarbeiten. Die Schweißparameter werden automatisch vom Fitting-Barcode übertragen.

Abkühlzeiten

FRIAFIT Muffen, Abwassereinschubmuffen, Abwasserbögen, Übergangsmuffen und FIXBLOC:
Die auf den Strichcodes angegebenen Abkühlzeiten (CT) verstehen sich als Zeiten bis zur Bewegung der geschweißten Verbindung.

FRIAFIT Abwassersättel ASA VL 160/225, ASA UNI sowie Übergangssattel ASA VL KG 160:
Die auf dem Strichcode des Sattels angegebene Abkühlzeit versteht sich als Zeit bis zur Anbohrung.

Weitere Details entnehmen Sie bitte unserer Montageanleitung.

Statik

Die statische Berechnung des PE-HD Kanalrohres muss in Abhängigkeit von den Umgebungsbedingungen in jedem Einzelfall von dem jeweiligen Rohrhersteller oder Ingenieurbüro durchgeführt werden.

Die Ringsteifigkeit der mit FRIAFIT Muffen geschweißten Rohrverbindung ist in jedem Fall höher als die Ringsteifigkeit des eingesetzten Rohres.



AM

Muffe ohne Anschlag, SDR 17

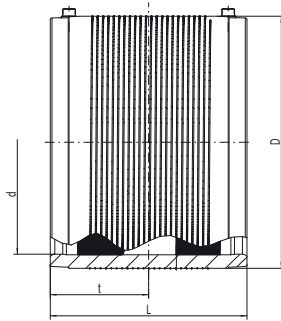

Muffe ohne Anschlag AM, SDR 17

- Zur Verbindung von Wasser- und Abwasser-Rohrleitungen aus PE-HD
- Safety Technology
- Zur Verarbeitung ohne Haltevorrichtungen
- Mit Stiftindikator zur visuellen Kontrolle der Schweißung
- DVGW-Prüfzeichen: DV-8606BO6114 (d 110 - d 125)



PE 100 SDR 17

Maximal zulässiger Betriebsdruck 10 bar (Wasser/Abwasser)

d	Best.-Nr.	SDR Bereich	D	L	t	Gewicht [kg]	VE	PE	LS	RG
110	680001	33 - 17	130	160	80	0,600	24	192	1	RF1
125	680013	33 - 17	146	160	80	0,650	22	176	1	RF1
160	680002	33 - 17	184	180	90	1,100	12	96	1	RF1
180	680003	33 - 17	207	180	90	1,450	8	64	1	RF1
200	680004	33 - 17	236	180	90	2,070	1	75	1	RF1
225	680005	33 - 17	263	200	100	2,723	1	52	1	RF1
250	680006	33 - 17	282	220	110	2,200	1	44	1	RF1
280	680007	33 - 17	316	220	110	3,800	1	32	1	RF2
315	680008	33 - 17	355	220	110	4,750	1	24	1	RF2
355	680009	33 - 17	400	220	110	5,900	1	24	1	RF2
400	680010	33 - 17	450	220	110	7,300	1	12	1	RF2
450	680011	33 - 17	506	270	135	11,200	1	6	1	RF2
1) 500	680012	33 - 17	562	270	135	14,450	1	4	1	RF2

1) getrennte Schweißzonen

Für die Anwendung mit Close-Fit-Linern wenden Sie sich bitte an unsere Hotline +49 621 486-1486.

UB SDR 17

Muffe ohne Anschlag, SDR 17

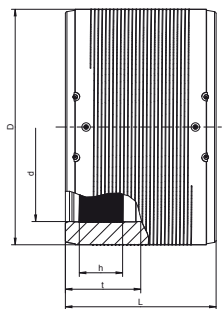

Schweißmuffe UB SDR 17 ohne Anschlag

- Gas und Wasser
- Maximaler Druck: Gas 5 bar, Wasser 10 bar
- Material: PE 100
- Safety Technology
- Getrennte Schweißzone ab d 400
- Große Einstecktiefe für gute Rohrführung (keine Haltevorrichtungen notwendig)
- DVGW-Prüfzeichen: DV-8611AU2250 und DW-8610CN0420

Hinweis

Ab Nennweite 560 mit Vorwärmetechnologie und ab Nennweite 1000 ist ausschließlich ein FRIAMAT XL zu verwenden, der als Leihgerät unter der Bestellnummer 613091 erhältlich ist.



PE 100 SDR 17

Maximal zulässiger Betriebsdruck 10 bar (Wasser) / 5 bar (Gas)

d	Best.-Nr.	SDR Bereich	B	D	h	L	t	Gewicht [kg]	VE	PE	LS	RG
560	615706	11-33	632	630	77	380	190	24,190	1	2	1	RL2
630	615726	11-33	712	710	101	420	210	34,870	1	2	1	RL2
710	615994	17-33	802	800	112	442	221	46,000	1	2	1	RL2
800	616290	17-33	902	900	137	500	250	65,900	1	1	1	RL2
900	616345	17-33	1026	1024	110	500	250	91,500	1	1	1	RL2
1000	616403	17-33	1132	1130	129	610	305	128,000	1	1	3	RL2
1200	616416	17-33	1358	1356	155	670	335	205,000	1	1	3	RL2

REM SDR 17 Reduziermuffe, SDR 17 für Relining

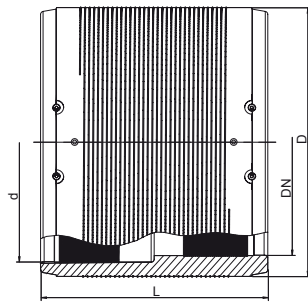

Reduziermuffe REM SDR 17 für Relining

- Gas und Wasser
- Maximaler Druck: Gas 5 bar, Wasser 10 bar
- Material: PE 100
- Problemlöser bei Rohrsanierung (Relining)
- Safety Technology
- Große Einstecktiefe für gute Rohrführung (keine Haltevorrichtungen notwendig)
- Getrennte Schweißzone
- Vorwärmetechnologie



PE 100 SDR 17 Maximal zulässiger Betriebsdruck 10 bar (Wasser) / 5 bar (Gas)

d/DN	Best.-Nr.	SDR Bereich	B	D	h1	L	t	Gewicht [kg]	VE	PE	LS	RG
160/150	615571	17 - 26	199	190	38	180	90	1,600	12	96	3	RL5
315/300	615576	17 - 26	355	355	78	300	150	7,700	1	18	1	RL5

ASF Abwasserschachtfutter für Beton-Fertigteilschächte



Abwasserschachtfutter für Beton-Fertigteilschächte ASF

- Verbindungselement zwischen Beton-Fertigteilschacht und Abwassereinschubmuffe AEM
- Hinterdrehte Verankerungsstege (T-Profil) auf der gesamten Umfangsbreite sorgen für festen und dichten Sitz im Beton
- Definierte Innenfläche sowie Passungsverhältnis für die zuverlässige Systemdichtung mit AEM
- Stabiler Innendurchmesser durch große Wanddicke
- Bündiger Abschluss (innen und außen) im Betonschacht-Unterteil nach DIN 4034

PE 100 Maximal zulässiger Prüfdruck 0,5 bar gemäß DIN EN 1610

Ø Rohr	d ₁	Best.-Nr.	D	L	Gewicht [kg]	VE	PE	LS	RG
110	134	680401	200	135	1,600	12	96	1	RF3
160	190	680402	250	135	1,900	8	64	1	RF3
180	218	680403	280	135	2,300	6	48	1	RF3
200	250	680404	315	135	2,700	4	32	1	RF3
225	280	680405	355	135	3,700	4	32	1	RF3
250	280	680405	355	135	3,700	4	32	1	RF3
280	316	680407	400	135	4,800	4	32	1	RF3
315	357	680408	450	135	6,200	1	18	1	RF3
355	402	680409	500	135	7,400	1	18	1	RF3
400	452	680410	560	135	9,300	1	12	1	RF3
450	502	680411	630	135	12,700	3	6	1	RF3
500	562	680414	670	135	11,300	3	6	1	RF3
560	628	680412	710	135	8,800	3	6	1	RF3
630	713	680413	800	135	10,700	3	6	1	RF3



ASFL Abwasserschachtfutter L = 250 mm

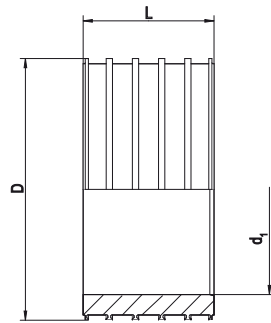

Abwasserschachtfutter L = 250 mm ASFL

- Abwasserschachtfutter zur Anbindung an den Bestand oder an Sonderbauwerke und FRIAFIT Abwassereinschubmuffe AEM für den Einbau auf der Baustelle
- Hinterdrehte Verankerungsstege (T-Profil) auf der gesamten Umfangsbreite sorgen für festen und dichten Sitz im Schacht
- Definierte Innenfläche sowie Passungsverhältnis für die zuverlässige Systemdichtung mit AEM
- Stabiler Innendurchmesser durch große Wanddicke

PE 100

Maximal zulässiger Prüfdruck 0,5 bar gemäß DIN EN 1610

Ø Rohr	d ₁	Best.-Nr.	D	L	Gewicht [kg]	VE	PE	LS	RG
225	280	680505	355	250	4,670	2	16	1	RF3
250									
280	316	680507	400	250	6,650	2	16	1	RF3
315	357	680508	450	250	8,750	1	9	1	RF3
355	402	680509	500	250	11,050	1	6	1	RF3
450	502	680511	630	250	23,400	1	2	1	RF3
560	628	680512	710	250	16,400	1	2	1	RF3
630	713	680513	800	250	20,300	1	2	1	RF3

AEM Abwassereinschubmuffe

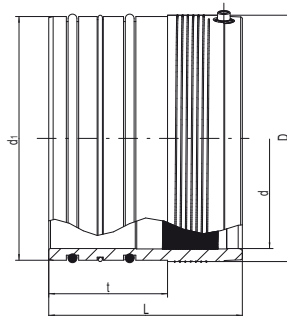

Abwassereinschubmuffe AEM

- Zur gelenkigen Einbindung von PE-HD Leitungen in Schächte gemäß DIN 4034 bzw. DWA-A 157 zusammen mit dem FRIAFIT Abwasserschachtfutter ASF/ASFL
- Mit zwei elastomeren Dichtringen als Gelenkstück für die optimale Verpressung
- Mit wasserquellfähigen Dichtring Q für zusätzliche Sicherheit
- Verbindungsseite zur PE-HD Leitung mit freiliegenden Heizwendeln zur optimalen Wärmeübertragung zur Verarbeitung ohne Haltevorrichtungen
- Safety Technology
- Sohlgleicher Übergang auf Schachtgerinne

Hinweis:

Auch mit NBR-Dichtungen (Umgang mit wassergefährdenden Stoffen nach AwSV, Anwendung WHG z.B. Fett- und Koaleszenz-Abscheider) verfügbar: Lagerstatus 3

PE 100

Maximal zulässiger Prüfdruck 0,5 bar gemäß DIN EN 1610

d	d ₁	Best.-Nr.	D	L	t	Gewicht [kg]	VE	PE	LS	RG
110	131	680201	133	165	135	0,700	8	144	1	RF3
160	187	680202	193	225	135	1,900	8	64	1	RF3
180	215	680203	225	220	135	3,100	1	54	1	RF3
200	247	680204	250	220	135	3,500	1	56	1	RF3
225	277	680205	280	220	135	4,600	1	32	1	RF3
250	277	680206	280	220	135	2,500	1	32	1	RF3
280	313	680207	315	220	135	3,600	1	32	1	RF3
315	354	680208	355	220	135	4,350	1	24	1	RF3
355	399	680209	400	220	135	5,800	1	20	1	RF3
400	449	680210	450	220	135	8,300	1	12	1	RF3
450	499	680211	500	220	135	8,900	1	8	1	RF3
500	559	680214	562	220	135	11,050	1	8	1	RF3
1) 560	624	680212	630	220	135	13,400	2	4	1	RF3
1) 630	709	680213	710	270	135	22,400	1	3	1	RF3

1) mit Vorwärntechnik zur optimalen Spaltüberbrückung



FIXBLOC

Fixierung zur Aufnahme axialer Schub- und Zugkräfte

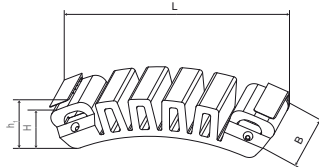

Fixierung zur Aufnahme axialer Schub- und Zugkräfte FIXBLOC

- Zur Herstellung eines Festpunkts auf einer PE-Rohrleitung, als Auszugssicherung, Montagehilfe oder Fixierung an Rohrlagerungen
- Festigkeit pro Fixpunkt bis zu 40 kN
- Mehrfache Anwendungen um den Rohrumfang möglich
- Verarbeitung erfolgt mit handelsüblichen Spanngurten mit Gurtbreite 50 mm, die durch zwei Laschen (leicht entfernbar) sicher geführt werden
- Mindestlänge ca. $3,5 \times d$ Rohr (bei Mehrfachanwendung länger)
- Wenn der Gurt um den Rohrumfang nicht zugänglich ist, kann die Aufspannvorrichtung FIXBLOC FWFB (Best.-Nr. 613380) eingesetzt werden, z.B. bei einem PE-Liner, der gegenüber einer Schachtwand verankert werden muss.



PE 100

Maximale Scherlast pro FIXBLOC: 40 kN

d_1	Best.-Nr.	B	H	h1	L	Gewicht [kg]	VE	PE	LS	RG
160 - 1600	680600	60	40	45	220	0,310	15	750	1	RF3

ASA UNI

Sattel mit Abgangsstutzen SDR 17

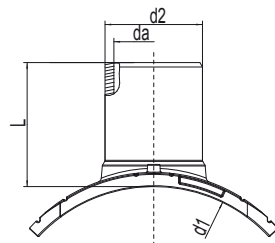

Sattel mit Abgangsstutzen ASA UNI, SDR 17

- Zur Einbindung einer Abzweigleitung in PE-Rohrleitungen drucklos oder unter Betriebsdruck
- Kompaktbauteil aus PE-HD Sattel mit Safety Technology
- Abgangsstutzen zur Verarbeitung mit FRIAFIT Muffen AM
- Zur variablen Anpassung an alle Rohrdurchmesser im angegebenen Bereich mittels Aufspannvorrichtung
- Mit Indikator zur visuellen Kontrolle der Schweißung

Hinweis:

Nur verarbeitbar mit Aufspannvorrichtung UNITOP (Best.-Nr. 613385) und Aufspann-Adapter für Abgang SDR 17 (Best.-Nr. 613839).

Für das drucklosen Anbohren empfehlen wir unser Anbohrset FWAB (Best.-Nr. 613838).



PE 100

Maximal zulässiger Betriebsdruck 2,5 bar (Abwasser)

d_1	d_2	Best.-Nr.	Gewicht [kg]	VE	PE	LS	RG
630-900	160	682639	1,650	5	40	1	RF6



ASA VL 160

Abwassersattel Vakuum-Loading

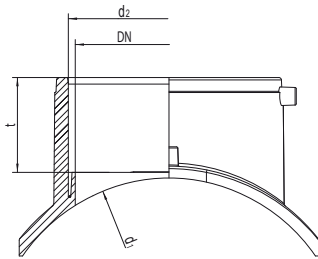

Abwassersattel Vakuum-Loading ASA VL 160, SDR 17

- Kompaktbauteil aus PE-HD mit integrierter Schweißmuffe im Abgang (d 160)
- Zur Anbindung von Anschlussleitungen an bestehenden PE-Hauptkanal
- Safety Technology

Hinweis:

Nur verarbeitbar mit dem Aufspann-System FRIALOAD.

Selbstklebende Vakuummatte wird mit den Sätteln geliefert

Komponenten: PUMP (Best.-Nr. 613810), PLATE (Best.-Nr. 617372) und FWAB ASA VL d 160 (Best.-Nr. 613816).

Für die Montage auf Close-Fit-Liner wenden Sie sich bitte an unsere Hotline +49 621 486-1486.



PE 100

Maximal zulässiger Betriebsdruck 2,5 bar

	d ₁	d ₂	DN	Best.-Nr.	t	Gewicht [kg]	VE	PE	LS	RG
	200	160	150	682618	76	0,990	8	64	1	RF4
1)	225	160	150	682613	76	0,943	8	64	1	RF4
	250	160	150	682614	76	0,802	10	80	1	RF4
	280	160	150	682615	76	0,986	10	80	1	RF4
	315	160	150	682620	76	0,952	10	80	1	RF4
	355	160	150	682621	76	0,894	10	80	1	RF4
	400	160	150	682616	76	0,882	10	80	1	RF4
	450	160	150	682622	76	0,900	10	80	1	RF4
	500/560/630	160	150	682622	76	0,900	10	80	1	RF4

1) Bei der Anwendung von d 250 Rohren wenden Sie sich bitte an die Hotline +49 621 486-1896.

ASA VL KG 160 Übergangssattel Vakuum-Loading

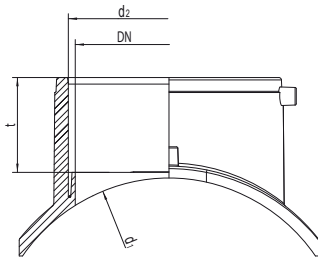

Übergangssattel Vakuum-Loading ASA VL KG 160, SDR 17

- Kompaktbauteil aus PE-HD mit integrierter Steckmuffe im Abgang (d 160)
- Zur Anbindung von Anschlussleitungen aus PVC/PP DN 150 an bestehenden PE-Hauptkanal
- Safety Technology

Hinweis:

Nur verarbeitbar mit dem Aufspann-System FRIALOAD.

Selbstklebende Vakuummatte wird mit den Sätteln geliefert

Komponenten: PUMP (Best.-Nr. 613810), PLATE (Best.-Nr. 617372) und

FWAB ASA VL d 160 (Best.-Nr. 613816).

Für die Montage auf Close-Fit-Liner und Rohre d 560/d 630 wenden Sie sich bitte an unsere Hotline +49 621 486-1486.



PE 100

Maximal zulässiger Prüfdruck 0,5 bar gemäß DIN EN 1610

	d ₁	d ₂	DN	Best.-Nr.	t	Gewicht [kg]	VE	PE	LS	RG
1)	225	160	150	682624	76	1,192	8	64	1	RF4
	280	160	150	682625	76	1,106	10	80	1	RF4
	315	160	150	682626	76	1,106	10	80	1	RF4
	355	160	150	682627	76	1,106	10	80	1	RF4
	450	160	150	682628	76	1,136	10	80	1	RF4
	500/560/630	160	150	682629	76	1,136	10	80	1	RF4

1) Bei der Anwendung von d 250 Rohren wenden Sie sich bitte an die Hotline +49 621 486-1896.



ASA VL 225

Abwassersattel Vakuum-Loading

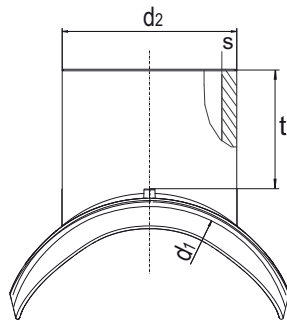

Abwassersattel Vakuum-Loading ASA VL 225, SDR 17

- Zur Einbindung von großvolumigen Abzwegleitungen an Sammlern aus PE-HD mit geringem Aufwand, minimalem Tiefbau und ohne Unterbrechung des Betriebs
- PE-HD Sattel mit Safety Technology
- Der Abgangsstützen d 225 bietet bei Verwendung von Rohren SDR 17/17,6 einen sohlengleichen Durchgang
- Schweißbar mit FRIAFIT Muffen AM oder Übergangsmuffe AMKG d 225 auf PVC/PP DN 200
- Innovative Vakuumspanntechnik zur sicheren Überbrückung auch großer Rohrovalitäten und Formabweichungen, die zusätzlich die Möglichkeit einer Dichtheitsprüfung vor dem Anbohren bietet



Hinweis:

Nur verarbeitbar mit dem Aufspann-System FRIALOAD.
 Komponenten: PUMP (Best.-Nr. 613810), PLATE (Best.-Nr. 617372) und FWAB ASA VL d 225 (Best.-Nr. 613835).
 Für die dimensionsübergreifende Verarbeitung ist zusätzlich die ASA VL Montagehilfe (Best.-Nr. 613371) erforderlich.

PE 100

Maximal zulässiger Betriebsdruck 2,5 bar (Abwasser)

d ₁	d ₂	Best.-Nr.	t	s	Gewicht [kg]	VE	PE	LS	RG
355	225	682640	144	13,4	3,080	1	4	1	RF6
450	225	682641	144	13,4	2,900	1	6	1	RF6
560	225	682642	144	13,4	3,065	1	6	1	RF6
630	225	682643	144	13,4	3,080	1	6	1	RF6

Dimensionsübergreifende Verarbeitung

Ø Rohr	d2	Best.-Nr.
315 + 400	225	682640
500	225	682641
710	225	682643



ASA MULTI

Anschluss-Stutzen an Steinzeug- und Betonrohre

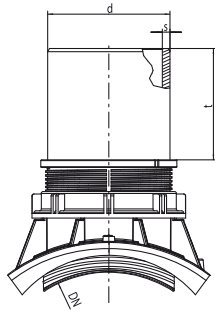

Anschluss-Stutzen für Steinzeug- und Betonrohre ASA MULTI

- Zur Anbindung von geschweißten, wurzelfesten PE-HD Anschlussleitungen an Steinzeugoder Betonrohre
- Für Neuverlegung wie auch Sanierung ohne Trennung oder komplette Freilegung des Hauptkanals
- Der Abgangsstutzen d 160 bietet bei Verwendung von Rohren SDR 17/17,6 einen sohlengleichen Durchgang
- Helle Innenfläche des Stutzens für optimale Sicht bei Kamerabefahrung, schweißbar mit FRIAFIT Muffe AM oder FRIAFIT Bögen ABM/ABMS

Hinweis:

Zur Montage wird der Montageschlüssel ASA MULTI MS (Best.-Nr. 682660) benötigt.

PE 100

Maximal zulässiger Prüfdruck 0,5 bar gemäß DIN EN 1610

	Rohr	d	Best.-Nr.	B	H	t	s	Gewicht [kg]	VE	PE	LS	RG
1)	STZ DN 250	160	682650	265	250	146	9,5	2,700	5	40	1	RF6
2)	STZ DN 300/350	160	682651	265	250	146	9,5	2,800	5	40	1	RF6
3)	Beton DN 250/300	160	682651	265	250	146	9,5	2,800	5	40	1	RF6

- 1) Geeignet für die Anbindung an Steinzeugrohre DN 250 N/H (Normal- und Hochlastreihe EN 295)
- 2) Geeignet für die Anbindung an Steinzeugrohre DN 300 / DN 350 N/H (Normal- und Hochlastreihe EN 295)
- 3) Geeignet für die Anbindung an Betonrohre DN 250 / DN 300 (EN 1916)

ASA MULTI MS

Montageschlüssel

Montageschlüssel ASA MULTI MS

- Zur sicheren und schnellen Montage von FRIAFIT Anschluss-Stutzen ASA MULTI



Best.-Nr.	Gewicht [kg]	VE	LS	RG
682660	0,150	20	1	RT5



ABM

Abwasserbogen (Muffe/Muffe)

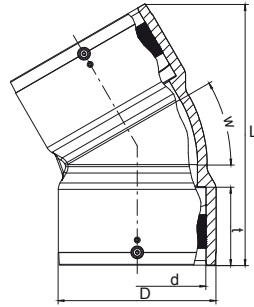

Abwasserbogen (Muffe/Muffe) ABM

- Geringer Platzbedarf durch kompakte Bauweise
- Die Winkeleinteilungen 15°, 30°, 45° ermöglichen eine komfortable Leitungsführung
- Beidseitig integrierte Schweißmuffen zur Reduzierung der Montagezeit mit Safety Technology
- Die glatte und hydraulisch optimierte Innenkontur bietet bei Verwendung von Rohren SDR 17/17.6 einen sohlengleichen Durchgang
- Helle Oberfläche für optimale Sicht bei Kamerabefahrung
- Mit Stiftindikator zur visuellen Kontrolle der Schweißung

PE 100

Maximal zulässiger Betriebsdruck 2,5 bar

d	w	Best.-Nr.	D	L	t	Gewicht [kg]	VE	PE	LS	RG
160	15°	681100	185	279	92	1,870	6	48	1	RF5
160	30°	681101	185	306	92	2,100	6	48	1	RF5
160	45°	681102	185	320	92	2,060	6	48	1	RF5

ABMS

Abwasserbogen (Muffe/Rohrstutzen)

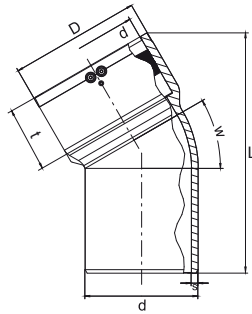

Abwasserbogen (Muffe/Rohrstutzen) ABMS

- Geringer Platzbedarf durch kompakte Bauweise. Die Winkeleinteilungen 15°, 30°, 45° ermöglichen eine komfortable Leitungsführung
- Muffenseite mit Safety Technology
- Rohrstutzen besonders geeignet zum direkten Einschweißen in den FRIAFIT Abwassersattel ASA TL
- Durch Mehrfachanwendung mit ABM können z.B. auch Winkel 60°, 90° usw. erreicht werden
- Die glatte und hydraulisch optimierte Innenkontur bietet bei Verwendung von Rohren SDR 17/17.6 einen sohlengleichen Durchgang
- Helle Oberfläche für optimale Sicht bei Kamerabefahrung
- Mit Stiftindikator zur visuellen Kontrolle der Schweißung.

PE 100

Maximal zulässiger Betriebsdruck 2,5 bar

d	w	Best.-Nr.	D	L	t	s	Gewicht [kg]	VE	PE	LS	RG
160	15°	681103	185	286	92	9,5	1,510	6	48	1	RF5
160	30°	681104	185	329	92	9,5	1,680	6	48	1	RF5
160	45°	681105	185	325	92	9,5	1,730	6	48	1	RF5

AMKG

Übergangsmuffe PE - PVC/PP

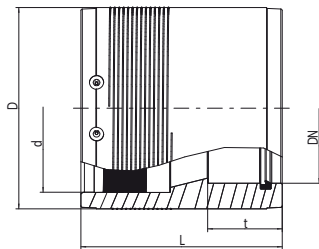

Übergangsmuffe PE-PVC/PP AMKG

- Stufenloser Werkstoffübergang von PE-HD Rohren (SDR 33 - 17) auf PVC/PP-Rohre
- PE-HD Seite mit integrierter Schweißmuffe mit Safety Technology
- PVC/PP-Seite als Steckmuffe mit SBR-Lippendichtung mit großer Einstecktiefe

PE 100

Maximal zulässiger Prüfdruck 0,5 bar gemäß DIN EN 1610

d/DN	Best.-Nr.	D	L	t	Gewicht [kg]	VE	PE	LS	RG
160/150	682630	193	183,5	80	1,780	1	120	1	RF7
225/200	682631	270	270	100	5,820	1	32	1	RF7



UKG

Übergangsstück PE-PVC/PP

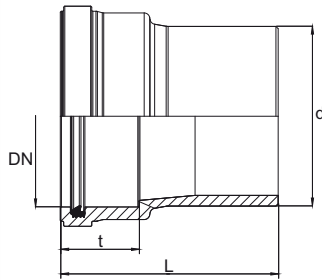

Übergangsstück PE-PVC/PP UKG

- Stufenloser Werkstoffübergang von PE-HD Rohren (SDR 33 - 17) auf PVC/PP-Rohre
- PE-HD Seite mit FRIAFIT Muffe AM, Bogen ABM/ABMS oder mit FRIAFIT Abwassersattel ASA VL schweißbar
- PVC/PP-Seite als Steckmuffe mit SBR-Lippendichtung mit großer Einstecktiefe

PE 100

Maximal zulässiger Prüfdruck 0,5 bar gemäß DIN EN 1610

d/DN	Best.-Nr.	L	t	Gewicht [kg]	VE	PE	LS	RG
160/150	682617	194	70	1,070	12	96	1	RF7

USTZ

Übergangsstück PE-Steinzeug

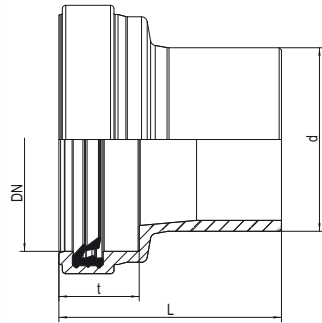

Übergangsstück PE-Steinzeug USTZ

- Stufenloser Werkstoffübergang von PE-HD Rohren (SDR 33 - 17) auf Steinzeug-Rohre (Spitzende)
- PE-HD Seite mit FRIAFIT Muffe AM, Bogen ABM/ABMS oder mit FRIAFIT Abwassersattel ASA VL schweißbar
- Steinzeug-Seite als Steckmuffe mit SBR-Lippendichtung mit großer Einstecktiefe.

PE 100

Maximal zulässiger Prüfdruck 0,5 bar gemäß DIN EN 1610

d/DN	Best.-Nr.	L	t	Gewicht [kg]	VE	PE	LS	RG
160/150	682623	194	70	1,250	2	36	1	RF7



ABS 15

Abwasserbogen 15° (Stutzenfitting)

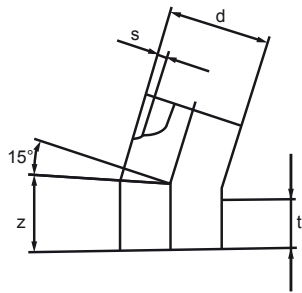

Abwasserbogen 15°, SDR 17 (Stutzenfitting) ABS 15

- PE-HD Formstück zur Verarbeitung ohne Haltevorrichtungen mit FRIAFIT Muffen AM
- Rohrfarbe schwarz mit heller Innenfläche (nach Verfügbarkeit)

PE 80 / PE 100

Maximal zulässiger Prüfdruck 0,5 bar gemäß DIN EN 1610

d	Best.-Nr.	Z	t	s	Gewicht [kg]	VE	LS	RG
110	681004	230	170	6,6	1,050	1	3	RF3
125	681005	250	170	7,4	1,450	1	3	RF3
160	681006	280	170	9,1	2,780	1	3	RF3
180	681007	315	250	10,2	3,770	1	3	RF3
225	681008	370	250	12,8	6,870	1	3	RF3
280	681023	438	300	15,9	12,500	1	3	RF3
355	681020	528	300	20,1	24,300	1	3	RF3

ABS 30

Abwasserbogen 30° (Stutzenfitting)

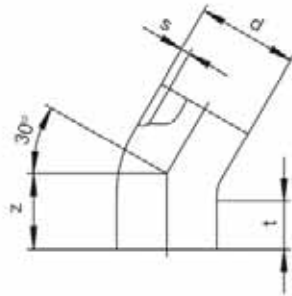

Abwasserbogen 30°, SDR 17 (Stutzenfitting) ABS 30

- PE-HD Formstück zur Verarbeitung ohne Haltevorrichtungen mit FRIAFIT Muffen AM
- Rohrfarbe schwarz mit heller Innenfläche (nach Verfügbarkeit)

PE 80 / PE 100

Maximal zulässiger Prüfdruck 0,5 bar gemäß DIN EN 1610

d	Best.-Nr.	Z	t	s	Gewicht [kg]	VE	LS	RG
110	681009	230	170	6,6	1,050	1	3	RF3
125	681010	250	170	7,4	1,450	1	3	RF3
160	681001	280	170	9,1	2,780	1	3	RF3
180	681002	317	250	10,2	3,770	1	3	RF3
225	681003	371	250	12,8	6,870	1	3	RF3
280	681022	440	300	15,9	12,500	1	3	RF3
315	681021	480	300	17,9	17,400	1	3	RF3
355	681019	520	300	20,1	22,100	1	3	RF3

ABS 45

Abwasserbogen 45° (Stutzenfitting)

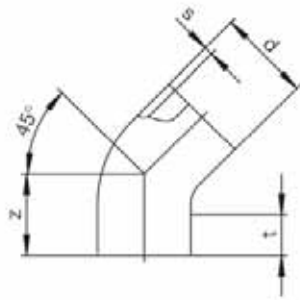

Abwasserbogen 45°, SDR 17 (Stutzenfitting) ABS 45

- PE-HD Formstück zur Verarbeitung ohne Haltevorrichtungen mit FRIAFIT Muffen AM
- Rohrfarbe schwarz mit heller Innenfläche (nach Verfügbarkeit)

PE 80 / PE 100

Maximal zulässiger Prüfdruck 0,5 bar gemäß DIN EN 1610

d	Best.-Nr.	Z	t	s	Gewicht [kg]	VE	LS	RG
110	681011	235	170	6,6	1,050	3	3	RF3
125	681012	250	170	7,4	1,450	3	3	RF3
160	681201	280	170	9,1	2,780	1	3	RF3
180	681202	320	250	10,2	3,770	1	3	RF3
200	681203	349	250	11,4	5,000	1	3	RF3
225	681204	380	250	12,8	6,870	1	3	RF3
250	681205	411	250	14,2	9,210	1	3	RF3
280	681206	448	300	15,9	12,500	1	3	RF3
315	681207	491	300	17,9	17,400	1	3	RF3
355	681208	541	300	20,1	24,300	1	3	RF3

ABS 90

Abwasserbogen 90° (Stutzenfitting)

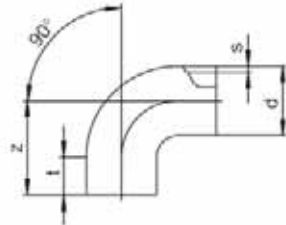

Abwasserbogen 90°, SDR 17 (Stutzenfitting) ABS 90

- PE-HD Formstück zur Verarbeitung ohne Haltevorrichtungen mit FRIAFIT Muffen AM
- Rohrfarbe schwarz mit heller Innenfläche (nach Verfügbarkeit)

PE 80 / PE 100

Maximal zulässiger Prüfdruck 0,5 bar gemäß DIN EN 1610

d	Best.-Nr.	Z	t	s	Gewicht [kg]	VE	LS	RG
160	681601	390	100	9,1	3,230	1	3	RF3
180	681602	420	150	10,2	4,370	1	3	RF3
225	681603	488	150	12,8	7,440	1	3	RF3



ATS 45

Einfachabzweig mit gleichem Abgang 45° (Stutzenfitting)

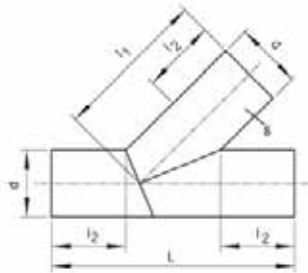

- Einfachabzweige mit gleichem Abgang 45°, SDR 17 (Stutzenfitting) ATS 45
- PE-HD Formstück zur Verarbeitung ohne Haltevorrichtungen mit FRIAFIT Muffen AM
 - Rohrfarbe schwarz mit heller Innenfläche (nach Verfügbarkeit)

PE 80 / PE 100

Maximal zulässiger Prüfdruck 0,5 bar gemäß DIN EN 1610

d	Best.-Nr.	L	l1	l2	s	Gewicht [kg]	VE	LS	RG
110	682001	556	333	200	6,6	1,700	1	3	RF3
125	681013	577	351	200	7,4	2,300	1	3	RF3
160	682002	626	393	200	9,5	4,100	1	1	RF3
180	682003	655	417	200	10,7	5,400	1	3	RF3
200	682004	783	491	250	11,9	8,000	1	3	RF3
225	682005	818	522	250	13,4	10,500	1	3	RF3
250	682006	954	602	300	14,8	15,100	1	3	RF3
280	682007	996	638	300	16,6	19,700	1	3	RF3
315	682008	1145	730	350	18,7	28,800	1	3	RF3
355	682009	1202	779	350	21,1	38,300	1	3	RF3

ATSR 45

Einfachabzweig mit reduziertem Abgang 45° (Stutzenfitting)

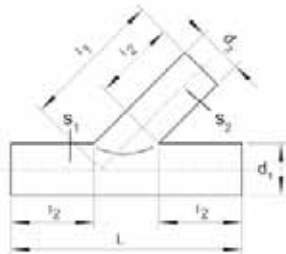

- Einfachabzweig mit reduziertem Abgang 45°, SDR 17 (Stutzenfitting) ATSR 45
- PE-HD Formstück zur Verarbeitung ohne Haltevorrichtungen mit FRIAFIT Muffen AM
 - Rohrfarbe schwarz mit heller Innenfläche (nach Verfügbarkeit)

PE 80 / PE 100

Maximal zulässiger Prüfdruck 0,5 bar gemäß DIN EN 1610

d ₁	d ₂	Best.-Nr.	L	l1	l2	s ₁	s ₂	Gewicht [kg]	VE	LS	RG
160	110	682201	556	368	200	9,5	6,6	3,100	1	3	RF3
225	160	682203	726	489	250	13,4	9,5	8,000	1	3	RF3
280	160	682204	826	578	300	16,6	9,5	13,100	1	3	RF3
280	225	682205	918	610	300	16,6	13,4	16,300	1	3	RF3
315	160	682206	926	653	350	18,7	9,5	18,100	1	3	RF3
315	225	682207	1018	685	350	18,7	13,4	21,900	1	3	RF3
355	160	682208	926	681	350	21,1	9,5	22,400	1	3	RF3
355	225	682209	1018	714	350	21,1	13,4	26,700	1	3	RF3
450	160	682210	926	748	350	26,7	9,5	34,800	1	3	RF3

ATSRS 45

Einfachabzweig mit sohlgleichem, reduziertem Abgang 45° (Stutzenfitting)

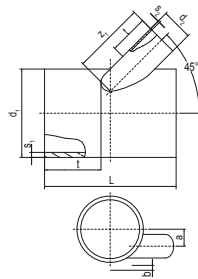

Einfachabzweig mit sohlgleichem, reduziertem Abgang 45°, SDR 17 (Stutzenfitting) ATSRS 45

- PE-HD Formstück mit exzentrischem Abgang zur Verarbeitung ohne Haltevorrichtungen mit FRIAFIT Muffen AM.
- Rohrfarbe schwarz mit heller Innenfläche (nach Verfügbarkeit)

PE 80 / PE 100

Maximal zulässiger Prüfdruck 0,5 bar gemäß DIN EN 1610 in Fließrichtung rechts

d ₁	d ₂	Best.-Nr.	L	t	z ₁	s ₁	s ₂	a	b	Gewicht [kg]	VE	LS	RG
315	160	682301	630	200	320	17,9	9,1	50	30	13,400	1	3	RF3
315	225	682302	720	200	320	17,9	12,8	20	25	17,400	1	3	RF3
355	160	682303	630	200	335	20,1	9,1	68	30	16,600	1	3	RF3
355	225	682304	720	200	335	20,1	12,8	40	25	20,900	1	3	RF3
450	160	682305	670	200	370	25,5	9,1	115	30	26,600	1	3	RF3
450	225	682306	760	200	370	25,5	12,8	87	25	32,300	1	3	RF3
560	160	682307	670	200	410	31,7	9,1	170	30	39,900	1	3	RF3
560	225	682308	760	200	410	31,7	12,8	142	25	47,600	1	3	RF3
630	160	682309	670	200	440	35,7	9,1	205	30	49,900	1	3	RF3
630	225	682310	760	200	440	35,7	12,8	177	25	59,100	1	3	RF3

PE 80 / PE 100

Maximal zulässiger Prüfdruck 0,5 bar gemäß DIN EN 1610 in Fließrichtung links

d ₁	d ₂	Best.-Nr.	L	t	z ₁	s ₁	s ₂	a	b	Gewicht [kg]	VE	LS	RG
315	160	682311	630	200	320	17,9	9,1	50	30	13,400	1	3	RF3
315	225	682312	720	200	320	17,9	12,8	20	25	17,400	1	3	RF3
355	160	682313	630	200	335	20,1	9,1	68	30	16,600	1	3	RF3
355	225	682314	720	200	335	20,1	12,8	40	25	20,900	1	3	RF3
450	160	682315	670	200	370	25,5	9,1	115	30	26,600	1	3	RF3
450	225	682316	760	200	370	25,5	12,8	87	25	32,300	1	3	RF3
560	160	682317	670	200	410	31,7	9,1	170	30	39,900	1	3	RF3
560	225	682318	760	200	410	31,7	12,8	142	25	47,600	1	3	RF3
630	160	682319	670	200	440	35,7	9,1	205	30	49,900	1	3	RF3
630	225	682320	760	200	440	35,7	12,8	177	25	59,100	1	3	RF3



FRIAFIT Spitzendteile

ATSRS 90

Einfachabzweig mit sohlgleichem, reduziertem Abgang 90° (Stutzenfitting)

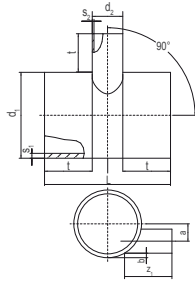

Einfachabzweig mit sohlgleichem, reduziertem Abgang 90°, SDR 17 (Stutzenfitting) ATSRS 90

- PE-HD Formstück mit exzentrischem Abgang zur Verarbeitung ohne Haltevorrichtungen mit FRIAFIT Muffen AM
- Rohrfarbe schwarz mit heller Innenfläche (nach Verfügbarkeit)

PE 80 / PE 100

Maximal zulässiger Prüfdruck 0,5 bar gemäß DIN EN 1610

d ₁	d ₂	Best.-Nr.	L	t	z ₁	s ₁	s ₂	a	b	Gewicht [kg]	VE	LS	RG
315	160	682401	565	200	280	17,9	9,1	50	30	12,100	1	3	RF3
315	225	682402	630	200	280	17,9	12,8	20	25	15,300	1	3	RF3
355	160	682403	660	200	290	20,1	9,1	68	30	17,000	1	3	RF3
355	225	682404	730	200	290	20,1	12,8	40	25	20,700	1	3	RF3
450	160	682405	660	200	315	25,5	9,1	115	30	25,600	1	3	RF3
450	225	682406	730	200	315	25,5	12,8	87	25	30,700	1	3	RF3
560	160	682407	660	200	340	31,7	9,1	170	30	39,000	1	3	RF3
560	225	682408	730	200	340	31,7	12,8	142	25	45,300	1	3	RF3
630	160	682409	660	200	360	35,7	9,1	205	30	48,800	1	3	RF3
630	225	682410	730	200	360	35,7	12,8	177	25	56,200	1	3	RF3

RES

Reduzierung exzentrisch (Stutzenfitting)

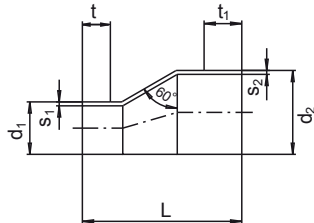

Reduzierung exzentrisch, SDR 17 (Stutzenfitting) RES

- PE-HD Formstück zur Verarbeitung ohne Haltevorrichtungen mit FRIAFIT Muffen AM

Hinweis:
Weitere Dimensionen auf Anfrage.

PE 80 / PE 100

Maximal zulässiger Prüfdruck 0,5 bar gemäß DIN EN 1610

d ₁	d ₂	Best.-Nr.	L	t	t ₁	s ₁	s ₂	Gewicht [kg]	VE	LS	RG
110	125	681018	264	85	85	6,6	7,4	1,000	1	3	RF3
110	160	681801	310	90	95	6,6	9,5	1,200	1	3	RF3
160	225	681802	404	100	150	9,5	13,4	2,530	1	3	RF3
200	225	681804	440	100	250	11,9	12,8	4,100	1	3	RF3
225	280	681810	540	150	250	13,4	16,6	5,460	1	3	RF3





FRIATOOLS Gerätetechnik

Komfortable und langlebige Geräte und Werkzeuge für die Rohrleitungsverbindung.

Preisliste EZ 37/24

FRIAMAT Einsatzbereiche

FRIAMAT Heizwendelschweißgeräte arbeiten zuverlässig bei Umgebungstemperaturen von -20 °C bis +50 °C. Der Einsatzbereich ist abhängig vom Leistungsbedarf des zu schweißenden Fittings und der jeweiligen Verarbeitungstemperatur. Bei der Verarbeitung von FRIALEN und FRIAFIT Muffen empfiehlt Aliaxis Deutschland über den gesamten Verarbeitungstemperaturbereich den Einsatz von FRIAMAT 7 prime, FRIAMAT 7 basic, FRIAMAT prime eco und FRIAMAT basic eco bis Dimension d 900 und von FRIAMAT XL bis d 1200.

Der Einsatz zur Verarbeitung von Fittings anderer Hersteller auch bis d 1200 und größer ist mit FRIAMAT Schweißgeräten grundsätzlich möglich. Klären Sie jedoch zuvor mit dem Fittinghersteller den spezifischen Leistungsbedarf des Fittings bei der vorherrschenden Verarbeitungstemperatur ab.

FRIAMAT GarantiePLUS



Aliaxis Deutschland bietet deutschen und österreichischen Käufern eines neuen FRIAMAT Schweißgerätes zusätzlich und damit parallel zu den nach deutschem Recht bestehenden gesetzlichen Mängelansprüchen eine 3-Jahre-Garantie (FRIAMAT GarantiePLUS), beginnend ab dem Verkaufsdatum. Diese 3-Jahre-Garantie erstreckt sich auf Mängel, welche auf Material- oder Herstellungsfehler zurückzuführen sind.

Die FRIAMAT GarantiePLUS erfordert vom Kunden eine Online-Registrierung auf der Aliaxis Deutschland Homepage spätestens vier Wochen nach dem Kauf sowie ferner eine jährliche Wartung des FRIAMAT Schweißgerätes bei Aliaxis Deutschland oder bei einer unserer autorisierten Aliaxis Deutschland Servicestationen. Weitere Informationen und die Garantiebedingungen finden Sie unter www.aliaxis.de/plus.



Das Aliaxis Geräteabo – die optimale Alternative zum Gerätekauf

So haben Sie auf der Baustelle immer ein voll funktionsfähiges FRIAMAT Schweißgerät – und das zu fixen, monatlichen Kosten. Mit Abschluss des Aliaxis Geräteabos erhalten Sie zusätzliche Services, welche beim klassischen Gerätekauf nicht beinhaltet sind.



Ihre Vorteile im Überblick:

- Keine Ausfallzeiten: Sie erhalten jederzeit ein vollfunktionsfähiges FRIAMAT 7 prime Schweißgerät aus unserem Abo-Gerätepool.
- Die Geräte sind komplett geprüft, getestet und auf dem neuesten Softwarestand.
- FRIAMAT Schweißgeräte aus dem Gerätepool sind mit Bluetooth-Schnittstelle WorkFlow-Ready.
- Inklusive Wartungen & Reparaturen
- Innerhalb 24 h steht ein gleichwertiges Gerät zur Verfügung
- Keine hohen Anschaffungskosten für Ihren eigenen Gerätepool
- Keine versteckten Kosten: Sie zahlen nur die monatliche Gebühr

Wartungen und Reparatur

Der Wartungs- oder Reparaturservice beim Hersteller ist beim Geräteabo inklusive*

- Bei notwendigen Wartungen oder Reparaturen setzen Sie sich einfach mit unserem Customer Service in Verbindung. Wir kümmern uns um den Austausch und senden Ihnen ein gleichwertiges Pool-Gerät für die verbleibende Vertragslaufzeit.
- Beim Ansprechpartner melden und den DHL Abholservice nutzen. Wir übernehmen den Versand!

Mehr Informationen und unverbindlich anfragen:

www.aliaxis.de/geraeteabo



* Reparaturen, die auf unsachgemäße Anwendungen oder nicht bestimmungsgemäße Verwendung zurückzuführen sind, sind ausgeschlossen.

FRIAMAT 7 prime Schweißgerät mit Dokumentationsfunktion



Leistungsstarkes Universal-Schweißgerät FRIAMAT 7 prime

- Bluetooth
- Volle Dokumentation
- Volle Traceabilityfunktionen
- 20.000 Schweißprotokolle
- Ausgabe über USB-Schnittstelle oder App (Smartphone)
- Supervisorfunktion
- Modernster Konvertertechnologie mit aktiver Kühlung
- Helles TFT-Farbdisplay
- Mit Mini-Scanner, Lesestift oder 1D/2D-Scanner (2D Barcodes nach ISO 12176-5)
- Extra langes Schweißkabel (4 m)
- Extra langes Netzkabel (5 m)
- Gewicht ca. 12,8 kg

Hinweis:

Möglichkeit der Aktualisierung der FRIAMAT Software über die USB Schnittstelle durch den Anwender.

Ausführung	Best.-Nr.	LS	RG
mit Lesestift	613134	1	RT1
mit Mini-Scanner	611134	1	RT1
mit 1D/2D-Scanner	614134	1	RT1

FRIAMAT prime eco Schweißgerät mit Dokumentationsfunktion



Leistungsstarkes Universal-Schweißgerät FRIAMAT prime eco

- Bluetooth
- Volle Dokumentation
- Volle Traceabilityfunktionen
- 20.000 Schweißprotokolle
- Ausgabe über USB-Schnittstelle oder App (Smartphone)
- Supervisorfunktion
- Modernster Ringkernertechnologie mit aktiver Kühlung
- Helles TFT-Farbdisplay
- Mit Mini-Scanner, Lesestift oder 1D/2D-Scanner (2D Barcodes nach ISO 12176-5)
- Extra langes Schweißkabel (4 m)
- Extra langes Netzkabel (5 m)
- Gewicht ca. 18,0 kg

Hinweis:

Möglichkeit der Aktualisierung der FRIAMAT Software über die USB Schnittstelle durch den Anwender.

Ausführung	Best.-Nr.	LS	RG
mit Lesestift	613124	1	RT1
mit Mini-Scanner	611124	1	RT1
mit 1D/2D-Scanner	614124	3	RT1



FRIAMAT 7 basic Schweißgerät ohne Dokumentationsfunktion



3

Leistungsstarkes Universal-Schweißgerät FRIAMAT 7 basic

- Modernster Konvertertechnologie mit aktiver Kühlung
- Helles TFT-Farbdisplay
- Mit Mini-Scanner, Lesestift oder 1D/2D-Scanner (2D Barcodes nach ISO 12176-5)
- Extra langes Schweißkabel (4 m)
- Extra langes Netzkabel (5 m)
- Gewicht ca. 12,8 kg

Hinweis:

Möglichkeit der Aktualisierung der FRIAMAT Software über die USB Schnittstelle durch den Anwender.

Ausführung	Best.-Nr.	LS	RG
mit Lesestift	613130	1	RT1
mit Mini-Scanner	611130	1	RT1
mit 1D/2D-Scanner	614130	1	RT1

FRIAMAT basic eco Schweißgerät ohne Dokumentationsfunktion



3

Leistungsstarkes Universal-Schweißgerät FRIAMAT basic eco

- Modernster Ringkerntechnologie mit aktiver Kühlung
- Helles TFT-Farbdisplay
- Mit Mini-Scanner, Lesestift oder 1D/2D-Scanner (2D Barcodes nach ISO 12176-5)
- Extra langes Schweißkabel (4 m)
- Extra langes Netzkabel (5 m)
- Gewicht ca. 18,0 kg

Hinweis:

Möglichkeit der Aktualisierung der FRIAMAT Software über die USB Schnittstelle durch den Anwender.

Ausführung	Best.-Nr.	LS	RG
mit Lesestift	613120	1	RT1
mit Mini-Scanner	611120	1	RT1
mit 1D/2D-Scanner	614120	3	RT1

WORKFLOW WorkFlow - Der digitale Assistent für die Bauprojektverwaltung



NEU

Digitaler Assistent für die Bauprojektverwaltung WorkFlow:

- Vereinfacht, beschleunigt und erweitert die Dokumentation inkl. Bilder, Geodaten und Kommentare
- Ermöglicht firmenübergreifendes Arbeiten in Projekten
- Komfortable Bedienung des FRIAMAT Schweißgeräts mit Bluetooth-Schnittstelle
- Komfortable Datenbearbeitung in der Cloudanwendung
- Nutzerberechtigungen
- Erweiterte Daten-Exportformate (.csv, .pdf, DVS-Protokoll)
- Erfüllt die Anforderungen nach ISO 12176-5 (2D Barcode)

Art.-Bez.	Best.-Nr.
WorkFlow - Paket Test Key (Laufzeit 3 Monate)	610001T
WorkFlow - Paket S Key (Laufzeit 12 Monate)	610002S
WorkFlow - Paket L Key (Laufzeit 12 Monate)	610003L

FRIATOOLS Schweißgeräte Zubehör

MINISCAN

Mini-Scanner



FRIAMAT Mini-Scanner

- Handlich
- Robust
- Zuverlässiges Einlesen der Schweiß- und Traceability-Barcodes
- Praktischer Tasche zur Aufbewahrung
- Einsetzbar für alle FRIAMAT Schweißgeräte des aktuellen Katalogs FRIATOOLS

Hinweis:

Einsetzbar bei älteren FRIAMAT Typen auf Anfrage.

Art.-Bez.	Best.-Nr.	LS	RG
Miniscanner	624005	1	RT2

FWLESST

Lesestift



FRIAMAT Lesestift

- Zum Einlesen der Schweiß- und Traceability-Barcodes
- Einsetzbar für alle FRIAMAT Schweißgeräte

Art.-Bez.	Best.-Nr.	LS	RG
Lesestift	623645	1	RT2

2DSCAN

1D/2D-Scanner



FRIAMAT 1D/2D-Scanner

- Handlich
- Robust
- Zuverlässiges Einlesen von 1D Schweiß- und Traceability-Barcodes sowie 2D-Barcodes nach ISO 12176-5
- Mit praktischer Tasche zur Aufbewahrung
- Einsetzbar für alle FRIAMAT Schweißgeräte des aktuellen Katalogs FRIATOOLS

Best.-Nr.	LS	RG
624006	1	RT2

MEMSTICK

Memory-Stick



FRIAMAT Memory-Stick zum Speichern von Schweiß- und Traceabilitydaten

- Als FRIATRACE Datenbankformat
- Als PDF- oder CSV-Datei
- 2 GB

Best.-Nr.	LS	RG
624023	1	RT2



FRIATRACE

Datenbank-Software FRIATRACE



Software zur Weiterverarbeitung der Schweißdaten inkl. Rückverfolgbarkeitsdaten (Traceability)

- Geeignet für:
 - Windows XP
 - Windows 7
 - Windows 8.1
 - Windows 10
- Für FRIAMAT Schweißgeräten mit Traceability- und Dokumentationsfunktion
- Mit Datenbankfunktion (alle Schweißdaten in einer Datenbank)
- Zum individuellen Auswerten, Kopieren, Sortieren, Suchen, Formatieren, Editieren, u.v.m.
- FRIATRACE Datenbank-Software bestehend aus:
 - FRIATRACE CD-Rom
 - Verbindungskabel PC-Schweißgerät
- FRIATRACE Kombi-Paket bestehend aus:
 - FRIATRACE CD-Rom
 - Memory-Stick (2GB)

Hinweis:

Die FRIATRACE Datenbank-Software wird eingestellt und durch ein digitales Angebot in unserem Kundenportal unter www.aliaxis.de abgelöst.

Art.-Bez.	Best.-Nr.	LS	RG
FRIATRACE Datenbank-Software	613280	1	RT2
FRIATRACE Kombi-Paket	624026	1	RT2

SUPER P

Supervisor-Pass



Zur individuellen Einstellung der Menüfunktionen

- Sperrung von Funktionen
- Vorgabe von Zwangsabläufen
- Kontrolle der Einhaltung des Wartungstermins
- Weitere Funktionen siehe Bedienungsanleitung FRIAMAT

Nutzbar für:

- FRIAMAT 7 prime
- FRIAMAT prime eco
- FRIAMAT XL

Hinweis:

Zur Bestellung bitte das Antragsformular auf www.aliaxis.de im Produktkatalog unter Supervisor-Pass downloaden.

Best.-Nr.	LS	RG
623101	3	RT2

SPASS

Schweißpass



Zum Blockieren der Funktionen des Schweißgerätes

- Identifikation des Schweißers
- Zum Schutz der FRIAMAT Schweißgeräte (nur Dokumentationsgeräte) vor unbefugtem Zugriff

Die im Schweißpass hinterlegten Daten (Schweißernummer oder Schweißername) werden in das Schweißprotokoll übertragen.

Hinweis:

Zur Bestellung bitte das Antragsformular auf www.aliaxis.de im Produktkatalog unter Schweißpass downloaden.

Best.-Nr.	LS	RG
623100	3	RT2

FRIATOOLS Schweißgeräte Zubehör

FPASS

Fernstartpass



Zum Fernstart aller FRIAMAT Schweißgeräte

- Mit Lesestift
- Mit Scanner
- Inklusive Umhängeband

Hinweis:

Durch Einlesen des Codes wird nur die START-Taste aktiviert. Stoppen des Schweißgerätes nicht möglich.

Best.-Nr.	LS	RG
624003	1	RT2

ALTK FMT

Transportkisten



Zum Transportieren und Einlagern von FRIAMAT Schweißgeräten.

Hinweis:

Transportkisten für ältere FRIAMAT Typen auf Anfrage.

Art.-Bez.	Best.-Nr.	LS	RG
Transportkiste für FRIAMAT ab Modelljahr 2018	627600	1	RT2

SPEZK FMT

Spezialkoffer

NEU



Zum Transportieren und Einlagern von FRIAMAT Schweißgeräten

- mit Transportrollen

Art.-Bez.	Best.-Nr.	LS	RG
Spezialkoffer für FRIAMAT ab Modelljahr 2018	627601	1	RT2

CONTACT4

Buchsenkontakte 4,0 mm



Buchsenkontakte 4,0 mm

- Für alle FRIAMAT Schweißgeräte

Art.-Bez.	Best.-Nr.	LS	RG
Contact 4 (Paar) schwarz	624529	1	RT2



ADFL

Adapter für Flachkontakte

- Zum Aufstecken auf den Buchsenkontakt 4,0 mm
- Für alle FRIAMAT Schweißgeräte
 - Adapter mit Flachkontakt



Art.-Bez.	Best.-Nr.	LS	RG
Adapter bifilar (Paar)	613236	1	RT2

ADBK

Adapter für Stiftkontakte 4,7 mm

- Zum Aufstecken auf den Buchsenkontakt 4,0 mm
- Für alle FRIAMAT Schweißgeräte
 - Adapter mit Stiftkontakt 4,7 mm



Art.-Bez.	Best.-Nr.	LS	RG
Adapter 4,7 mm (Paar)	613237	1	RT2



Unser Profi-Werkzeug macht Ihren Job einfacher

Das richtige Handwerkszeug macht den entscheidenden Unterschied auf der Baustelle aus. Bei uns bekommen Sie hochwertige Handwerkzeuge vom Profi.

Als Profis im Heizwendel-Schweißverfahren für PE-HD-Rohrleitungssysteme haben wir deshalb von Anfang an passende Geräte und Zubehör für Sie entwickelt. Wir wissen genau, was in der Praxis zählt, was gebraucht wird und bieten Ihnen ein ausgereiftes und komplettes Sortiment an baustellengerechtem Equipment für die täglichen Herausforderungen.

FRIATOOLS Schälgeräte für alle Rohrdurchmesser, unterschiedliche Schällängen und Sattelflächen. Diese ermöglichen einen gleichmäßigen Spanabtrag und eine reproduzierbare Qualität für die optimale Verarbeitung und sichere Schweißverbindung bei PE-HD-Rohren. Verlassen Sie sich auf Werkzeuge, die Ihnen perfekte Arbeitsergebnisse ermöglichen.



Unsere Produkte im Überblick:

- Schälgeräte für Rohrenden (Bereich d 20 - d 1200)
- Schälgeräte für Abgangsstutzen und Rohrenden (Bereich d 25 - d 63)
- Schälgeräte für Rohrenden und Sattelflächen (Bereich d 63 - d 1000)
- Abgestimmtes Zubehör sowie umfassender Service für alle Schälgeräte

FWSG RA

Kompaktschälgerät für Rohrenden und Abgangsstutzen d 25 - d 63



Dimensionsgebundenes Kompaktschälgerät FWSG RA

- Metallausführung
- Sicheres Entfernen der Oxidschicht von PE-HD- und PE-Xa-Rohren und von Abgangsstutzen an FRIALEN Formstücken
- Extralange Schällänge
- Schälmesser aus Hartmetall mit 2 Schneiden (doppelte Lebensdauer)
- Automatischer Ausgleich von Rohrovalitäten und Toleranzen
- Betrieb von Hand, mit Handkurbel oder Akkuschauber

Hinweis:

Praktischer Kunststoff-Koffer zur Aufnahme der Dimensionen d 32 - d 63 als Zubehör erhältlich (ohne Kompaktschälgeräte).

Art.-Bez.	Dimension	SDR	Best.-Nr.	LS	RG
FWSG RA 25	d 25	11	613576	1	RT3
FWSG RA 32	d 32	11	613580	1	RT3
FWSG RA 40	d 40	11	613581	1	RT3
FWSG RA 50	d 50	11	613582	1	RT3
FWSG RA 63	d 63	11	613583	1	RT3
Handkurbel	d 25 - d 63		613579	1	RT3
FWSG RA Koffer	d 32 - d 63		613586	1	RT5

FWSG 63

Schälgerät für Rohre d 20 - d 63



Dimensionsübergreifendes Schälgerät FWSG 63

- Sicheres Entfernen der Oxidschicht von PE-HD- und PE-Xa-Rohren
- Schälmesser aus Hartmetall mit 2 Schneiden (doppelte Lebensdauer)
- Universelle Schälbereiche von d 20 - d 63
- Keine Dimensionseinstellung erforderlich
- Gleichmäßiger Spanabtrag durch federgelagertes Schälmesser und automatischen Vorschub
- Auslieferung in Transportkiste

Art.-Bez.	Dimension	Best.-Nr.	LS	RG
FWSG 63	d 20 - d 63	613408	1	RT3

FWSG 225

Schälgerät für Rohre d 75 - d 225



Dimensionsübergreifendes Schälgerät FWSG 225

- Sicheres Entfernen der Oxidschicht von PE-HD- und PE-Xa-Rohren
- Schälmesser aus Hartmetall mit 2 Schneiden (doppelte Lebensdauer)
- Universelle Schälbereiche von d 75 - d 225
- Gleichmäßiger Spanabtrag durch federgelagertes Schälmesser und automatischen Vorschub
- Mit Schnellverstellung zur einfachen Anpassung der Schällänge
- Auslieferung in Transportkiste

Art.-Bez.	Dimension	Best.-Nr.	LS	RG
FWSG 225	d 75 - d 225	613409	1	RT3

FWSG 400

Schälgerät für Rohrenden d 75 - d 400



Dimensionsübergreifendes Schälgerät FWSG 400

- Sicheres Entfernen der Oxidschicht von PE-HD- und PE-Xa-Rohren
- Schälmesser aus Hartmetall mit 2 Schneiden (doppelte Lebensdauer)
- Universelle Schälbereiche von d 75 - d 400
- Gleichmäßiger Spanabtrag durch federgelagertes Schälmesser und automatischen Vorschub
- Mit Schnellverstellung zur einfachen Anpassung der Schällänge
- Auslieferung in Transportkiste

Art.-Bez.	Dimension	Best.-Nr.	LS	RG
FWSG 400	d 75 - d 400	613410	1	RT3



FWSG 710 L Schälgerät für Rohre d 250 - d 710



Dimensionsübergreifendes Schälgerät FWSG 710 L

- Sicheres Entfernen der Oxidschicht von PE-HD- und PE-Xa-Rohren
- Schälmesser aus Hartmetall (lange Lebensdauer)
- Universelle Schälbereiche von d 250 - d 710
- Gleichmäßiger Spanabtrag durch federgelagertes Schälmesser und automatischen Vorschub
- Mit Schnellverstellung zur einfachen Anpassung der Schällänge
- Auslieferung in Transportkiste

Art.-Bez.	Dimension	Best.-Nr.	LS	RG
FWSG 710 L	d 250 - d 710	613642	1	RT3

FWSG 710 S Schälgerät für Rohre d 250 - d 710 und Stutzenfittings



Dimensionsübergreifendes Schälgerät FWSG 710 S

- Sicheres Entfernen der Oxidschicht von PE-HD- und PE-Xa-Rohren (maximal auf halber Muffenlänge d 710)
- Schälmesser aus Hartmetall (lange Lebensdauer)
- Universelle Schälbereiche von d 250 - d 710
- Gleichmäßiger Spanabtrag durch federgelagertes Schälmesser und automatischen Vorschub
- Mit Schnellverstellung zur einfachen Anpassung der Schällänge
- Auslieferung in Transportkiste

Art.-Bez.	Dimension	Best.-Nr.	LS	RG
FWSG 710 S	d 250 - d 710	613639	1	RT3

FWSG SE Kompaktschälgerät für Rohrenden und Sattelflächen d 63 - d 315



Dimensionsgebundenes Schälgerät FWSG SE

- Sicheres Entfernen der Oxidschicht von PE-HD- und PE-Xa-Rohren und im Sattelflächenbereich
- Schälmesser mit 2 Schneiden (doppelte Lebensdauer)
- Einfaches Aufspannen durch offene Bauweise des Schälgeräts
- Gleichmäßiger Spanabtrag durch federgelagertes Schälmesser
- Auslieferung in Transportkiste

Art.-Bez.	Dimension	Best.-Nr.	LS	RG
FWSG SE 63	d 63	613562	1	RT3
FWSG SE 75	d 75	613563	1	RT3
FWSG SE 90	d 90	613564	1	RT3
FWSG SE 110	d 110	613565	1	RT3
FWSG SE 125	d 125	613566	1	RT3
FWSG SE 140	d 140	613567	1	RT3
FWSG SE 160	d 160	613568	1	RT3
FWSG SE 180	d 180	613569	1	RT3
FWSG SE 200	d 200	613570	1	RT3
FWSG SE 225	d 225	613571	1	RT3
FWSG SE 250	d 250	613572	1	RT3
FWSG SE 280	d 280	613573	1	RT3
FWSG SE 315	d 315	613574	1	RT3

FWSK Schälkette für Rohrenden und Sattelflächen d 250 - d 1000



Dimensionsübergreifendes Schälgerät FWSK

- Sicheres Entfernen der Oxidschicht von PE-HD- und PE-Xa-Rohren und im Sattelflächenbereich
- Einfaches Aufspannen
- Einstellbarer Rohrdurchmesser
- Gleichmäßiger Spanabtrag durch federgelagertes Schälmesser
- Auslieferung in Transportkiste

Art.-Bez.	Dimension	Best.-Nr.	LS	RG
FWSK	d 250 - 1000	613383	1	RT5



FWSGE 3 Ersatzschälmesser für Schälgeräte FWSG 225 (bis 2019)



- Ersatzschälmesser aus Hartmetall FWSGE 3
- 3 St. Ersatzschälmesser
 - 1 St. Torx-Schraube
 - 1 St. Torx-Schlüssel.

Hinweis:
Kann nur für die Schälgeräte FWSG 225 und FWSG 315 bis Modelljahr Q3/2019 verwendet werden.

Art.-Bez.	Gerätetyp	Ausführung	Best.-Nr.	LS	RG
FWSGE 3	FWSG 225 / FWSG 315 (bis Modelljahr Q3/2019)	rot eingefärbt	613322	1	RT4

FWSGE 4 Ersatzschälmesser für Schälgeräte FWSG 63 (bis 2018)



- Ersatzschälmesser aus Hartmetall FWSGE 4
- 3 St. Ersatzschälmesser
 - 1 St. Torx-Schraube
 - 1 St. Torx-Schlüssel.

Hinweis:
Kann nur für das Schälgerät FWSG 63 bis Modelljahr 2018 verwendet werden.

Art.-Bez.	Gerätetyp	Ausführung	Best.-Nr.	LS	RG
FWSGE 4	FWSG 63 (bis Modelljahr 2018)	grün eingefärbt	613323	1	RT4

FWSGE 5 Ersatzschälmesser für Schälgeräte FWSG 710 L/S und FWSG 900 L



- Ersatzschälmesser aus Hartmetall FWSGE 5
- 3 St. Ersatzschälmesser
 - 1 St. Torx-Schraube
 - 1 St. Torx-Schlüssel

Art.-Bez.	Gerätetyp	Ausführung	Best.-Nr.	LS	RG
FWSGE 5	FWSG 710 L/S und FWSG 900 L	blau eingefärbt	613324	1	RT4

FWSGE 6 Ersatzschälmesser für Schälgeräte FWSGS 110 und FWSGS 180

- Ersatzschälmesser aus Hartmetall FWSGE 6
- 1 St. Ersatzschälmesser
 - 2 St. Torx-Schraube
 - 1 St. Torx-Schlüssel

Art.-Bez.	Gerätetyp	Best.-Nr.	LS	RG
FWSGE 6	FWSGS 110 / FWSGS 180	613325	1	RT4



FWSGE 8

Ersatzschälmesser für Schälgeräte FWSG SE (alle Typen)

Ersatzschälmesser FWSGE 8

- Ausführung als Wendemesser (mit 2 Schneiden).
- 1 St. Ersatzschälmesser
- 1 St. Inbus-Schraube
- 1 St. Inbus-Schlüssel



Art.-Bez.	Gerätetyp	Best.-Nr.	LS	RG
FWSGE 8	FWSG SE (alle Typen)	613327	1	RT4

FWSGE 10

Ersatzschälmesser für Schälgeräte FWSG RA 32 und 40

Ersatzschälmesser FWSGE 10

- Ausführung als Wendemesser (mit 2 Schneiden).
- 1 St. Ersatzschälmesser
- 1 St. Torx-Schraube
- 1 St. Torx-Schlüssel



Art.-Bez.	Gerätetyp	Best.-Nr.	LS	RG
FWSGE 10	FWSG RA 32 und 40	613329	1	RT5

FWSGE 11

Ersatzschälmesser für Schälgeräte FWSG RA 50 und 63

Ersatzschälmesser FWSGE 11

- Ausführung als Wendemesser (mit 2 Schneiden).
- 1 St. Ersatzschälmesser
- 1 St. Torx-Schraube
- 1 St. Torx-Schlüssel



Art.-Bez.	Gerätetyp	Best.-Nr.	LS	RG
FWSGE 11	FWSG RA 50 und 63	613330	1	RT5

FWSGE 12

Ersatzschälmesser für Schälgeräte FWSG XL

Ersatzschälmesser und Gleitplatte FWSGE 12 ausgelegt für die Großrohrbearbeitung

- Ausführung als Wendemesser und Wendeplatte(mit 2 Schneiden).
- 1 St. Ersatzschälmesser
- 1 St. Gleitplatte
- 1 St. Torx-Schraube
- 1 St. Torx-Schlüssel



Art.-Bez.	Gerätetyp	Best.-Nr.	LS	RG
FWSGE 12	FWSG XL	613331	1	RT5



FWSGE 13

Ersatzschälmesser für Schälgeräte FWSG RA 25

Ersatzschälmesser FWSGE 13

- Ausführung als Wendemesser (mit 2 Schneiden).
- 1 St. Ersatzschälmesser
- 1 St. Torx-Schraube
- 1 St. Torx-Schlüssel



Art.-Bez.	Gerätetyp	Best.-Nr.	LS	RG
FWSGE 13	FWSG RA 25	613332	1	RT5

FWSGE 14

Ersatzschälmesser für Schälgeräte FWSG 225 / FWSG 400 (ab 2019)

Ersatzschälmesser FWSGE 14

- Ausführung als Wendemesser (mit 2 Schneiden).
- 1 St. Ersatzschälmesser
- 1 St. Torx-Schraube
- 1 St. Torx-Schlüssel



Hinweis:

FWSGE 14 kann nur für die Schälgeräte FWSG 225 und FWSG 400 ab Modelljahr 2019 verwendet werden.

Art.-Bez.	Gerätetyp	Ausführung	Best.-Nr.	LS	RG
FWSGE 14	FWSG 225/FWSG 400 (ab Modelljahr 2019)	weiß eingefärbt	613335	1	RT5

FWSGE 15

Ersatzschälmesser für Schälgeräte FWSG 63 (ab 2018)

Ersatzschälmesser FWSGE 15

- Ausführung als Wendemesser (mit 2 Schneiden).
- 1 St. Ersatzschälmesser
- 1 St. Torx-Schraube
- 1 St. Torx-Schlüssel



Hinweis:

FWSGE 15 kann nur für das Schälgerät FWSG 63 ab Modelljahr 2018 verwendet werden.

Art.-Bez.	Gerätetyp	Ausführung	Best.-Nr.	LS	RG
FWSGE 15	FWSG 63 (ab Modelljahr 2018)	orange eingefärbt	613336	1	RT5

FWSGE K

Ersatzschälmesser für Schälkette FWSK

Ersatzschälmesser für Schälkette

Art.-Bez.	Gerätetyp	Best.-Nr.	LS	RG
FWSGE K	FWSK	613337	1	RT5

PFSP

Pflegespray



Zum Reinigen und Pflegen von Schälgeräten

- Inhalt: 100 ml.

Hinweis:

Beachten Sie die entsprechenden Sicherheits- und Anwendungshinweise auf dem Pflegemittelbehältnis und in den jeweiligen Bedienungsanleitungen der Schälgeräte.

Best.-Nr.	LS	RG
613301	1	RT4

ALTK FWSG

Transportkisten



Zum Transportieren und Einlagern von Schälgeräten.

Hinweis

Transportkisten für ältere Schälgeräte Typen auf Anfrage.

Gerätetyp	Best.-Nr.	LS	RG
FWSG 63	613307	1	RT4
1) FWSG 225 und FWSG 63/225	613309	1	RT4
FWSG 400 (ab Modelljahr 2019)	613407	1	RT4
FWSG 710 S	613308	1	RT4
FWSG 710 L	613314	1	RT4
FWSG 900 L	613304	1	RT4
FWSG SE 63	613303	1	RT4
FWSG SE 75 - 140	613319	1	RT4
FWSG SE 160 - 225	613318	1	RT4
FWSG SE 250 - 315	613320	1	RT4

1) Geeignet für FWSG 225 bis Modelljahr 2019 sowie ab Modelljahr 2019

FWZ

Handscher



Zum Entfernen der Oxidschicht von PE-HD-Rohren bzw. Formteilen, die nicht durch entsprechende Schälgeräte bearbeitet werden können. Ebenso geeignet zum Entgraten von Schnittkanten.

- 1 Stück Handscher

Hinweis

Ersatzklingen: Inhalt je Packung 5 Stück.

Art.-Bez.	Best.-Nr.	LS	RG
Handscher	613300	1	RT5
Ersatzklingen	613270	1	RT5

FWZ XL

Ziehklinge für Großrohre



Zum Entfernen der Oxidschicht von PE-Großrohren, die nicht durch entsprechende Schälgeräte bearbeitet werden können. Insbesondere zur Vorbereitung von Sattelflächen für die Verarbeitung von FRIALEN Sattelformstücken. Ebenso geeignet zum Entgraten von Schnittkanten.

- 1 Stück Ziehklinge
- Zwei Schneidflächen

Art.-Bez.	Best.-Nr.	LS	RG
Ziehklinge für Großrohre	613299	1	RT5



FRIATOP

Aufspannvorrichtung (Top-Loading)



Zur Montage von FRIALEN Top-Loading Sattelformstücken ohne Unterschelle.

- Für alle Rohrdurchmesser im jeweils angegebenen Abmessungsbereich mit extra elastischer Pneumatikfederung
- Zum optimalen Fügedruckaufbau während der Schweißung



Best.-Nr.	LS	RG
613350	1	RT5

UNITOP

Aufspannvorrichtung für Sättel SA UNI / ASA UNI



Zur Montage von:

- FRIALEN Sättel SA UNI d 250 - d 900 mit Abgang d 90, d 110, d 125 und d 160
- FRIAFIT Sättel ASA UNI d 630 - d 900 mit Abgang d 160 / SDR 17

Hinweis:

In Verbindung mit der UNITOP Aufspannvorrichtung werden für Schweißgeräte, welche mit Schweißsteckern in gerader Ausführung ausgerüstet sind, zusätzliche Winkeladapter ADWL für Buchsenkontakte 4,0 mm benötigt (Best-Nr. 613241). Nicht erforderlich für FRIAMAT Schweißgeräte.

Für die korrekte Aufspannung des FRIAFIT Sattels ASA UNI d 630 - d 900 mit Abgang d 160 / SDR 17 wird ein zusätzlicher Adapter (Best.-Nr. 613839) benötigt. Dieser Adapter muss separat bestellt werden.

Art.-Bez.	Best.-Nr.	LS	RG
UNITOP Aufspannvorrichtung von d 250 - d 900	613385	1	RT5
ADWL Winkeladapter für Buchsenkontakte 4,0 mm	613241	1	RT5
Aufspannadapter für den Abgang des Sattels ASA UNI d 160	613839	1	RT5



FRIALOAD

Aufspann-System (Vakuum-Load)



Zur Montage von:

- FRIALEN Sattelformteilen SA VL d 400 - d 1200 mit Abgang d 160 - d 400
- FRIAFIT Abwassersättel ASA VL d 200 - d 630 mit Abgang d 160 und d 225

Hinweis:

Batteriebetriebene Komponente **PUMP** erzeugt und regelt vollautomatisch Vakuum für den Fügedruck. Keine zusätzliche Stromquelle erforderlich.

PLATE (d 325 und d 400) ermöglichen die Verarbeitung aller mit VL gekennzeichneten Sätteln. Abgangsdimensionen von d 160 bis d 400.

Art.-Bez.	Best.-Nr.	LS	RG
PUMP	613810	1	RT5
PLATE	617372	1	RT5

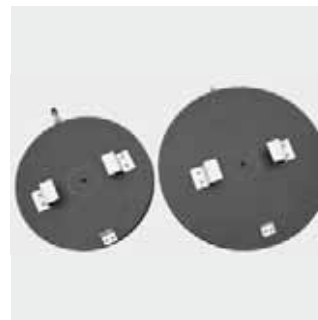

FWAB

Anbohrset



Anbohrset FWAB zur Anbohrung von PE-HD Rohren in drucklosem Zustand:

- FRIALEN Sätteln SA VL
- FRIALEN Sätteln SA UNI
- FRIAFIT Sättel ASA UNI
- FRIAFIT Abwassersätteln ASA VL
- Antrieb durch Bohrmaschine

Bestehend aus:

- Lochsäge (nennweitenbezogen), Lochsägenaufnahme mit Bohrerchaft SDS-max
- Verlängerung für Lochsägenaufnahme (nicht bei FWAB ASA sowie bei Anwendung SA UNI)
- Zentrierbohrer mit Auswerfer und Fanghülse
- Sechskantschlüssel

Hinweis:

(Abb. zeigt FWAB 400)



Art.-Bez.	Abgangsdimension	Best.-Nr.	LS	RG
FWAB 90 für FRIALEN SA UNI	d 90	613832	1	RT5
FWAB 110 für FRIALEN SA UNI	d 110	613833	1	RT5
FWAB 125 für FRIALEN SA UNI	d 125	613834	1	RT5
FWAB 160 für FRIALEN SA UNI	d 160	613829	1	RT5
FWAB 225 für FRIALEN SA VL	d 225	613830	1	RT5
FWAB 250 für FRIALEN SA VL	d 250	613831	3	RT5
FWAB 280 für FRIALEN SA VL	d 280	613850	3	RT5
FWAB 315 für FRIALEN SA VL	d 315	613851	1	RT5
FWAB 355 für FRIALEN SA VL	d 355	613852	1	RT5
FWAB 400 für FRIALEN SA VL	d 400	613836	3	RT5
FWAB 160 für FRIAFIT ASA UNI	d 160	613838	1	RT5
FWAB ASA 160 für FRIAFIT ASA VL	d 160	613816	1	RT5
FWAB ASA 225 für FRIAFIT ASA VL	d 225	613835	1	RT5



ASATOP

Aufspanngerät für Close-Fit-Liner DN 200 - DN 500 (ASA VL 160) und Übergangssättel (ASA VL KG 160)



Aufspanngerät ASATOP zur Verarbeitung von:

- FRIAFIT Abwassersattel ASA VL 160 / ASA VL KG 160 speziell bei PE-HD Close-Fit Linern DN 200 - DN 500
- Zum Aufspannen und Herstellen des notwendigen Fügedrucks bei der Schweißung

Bestehend aus:

- ASATOP Spanngerät mit Kippdübel (ohne rohrumfassende Spanngurtechnik)
- Lochsäge (Ø 95 mm) mit SDS-Lochsägenaufnahme
- Zentrierbohrer
- Verlängerung
- Druckluftpumpe



Best.-Nr.	LS	RG
613370	3	RT5

RPS

Reparaturset



Reparaturset RPS zum Rückhalten von nachlaufendem Restwasser

- Bei der Durchführung von Reparatur- und Einbindungsarbeiten an PE-HD Wasserleitungen in den Dimensionen d 90 bis d 900

Bestehend aus:

- Universal-Reparaturset mit Pumpe
- Manometer
- Bohrer
- Anschlusschlauch
- zusätzlich dimensionsbezogene Reparaturballons

- Optionales Erweiterungsset für das Universal-Reparaturset zum Anschluss eines weiteren Reparaturballons

Bestehend aus:

- Anschlusschlauch 3 m
- Manometer



Hinweis:

Ab Dimension d 355 ist zum Anbohren das Anbohrset FWAB XL 225 (Best.-Nr. 613830) erforderlich.

Für die Anwendung des Reparatursets bis d 225 werden FRIALEN Verschluss- und Verstärkungsschellen VVS benötigt. Ab d 250 werden FRIALEN Verschlusschellen VSC TL oder FRIALEN Reparatursättel RS VL benötigt.

Art.-Bez.	Dimension	Best.-Nr.	LS	RG
Universal-Reparaturset	d 90 - d 900	613701	1	RT5
Erweiterungsset	d 90 - d 900	613715	1	RT5
Reparaturballon Typ 1	d 90 - d 180	613702	1	RT5
Reparaturballon Typ 2	d 200 - d 315	613703	1	RT5
Reparaturballon Typ 3	d 355 - d 450	613704	1	RT5
Reparaturballon Typ 4	d 500 - d 560	613705	1	RT5
Reparaturballon Typ 5	d 630	613706	1	RT5
Reparaturballon Typ 6	d 710	613707	1	RT5
Reparaturballon Typ 7	d 800	613708	1	RT5
Reparaturballon Typ 8	d 900	613709	1	RT5
Transportkiste		613700	1	RT4

CLAMP 63

Rohrhalteklemme d 20 - d 63



Rohrhalteklemme CLAMP 63 mit Winkelverstellung (45° / 90°)
 Universell einsetzbar für:

- Fittinge
- Reduktionen
- Winkel 45° und 90°
- Abgänge an Sattelbauteilen d 20 - d 63 mm

Hinweis:

Optionale lange Ausführung CLAMP63L einsetzbar auch für Langmuffen FRIALONG.

Art.-Bez.	Best.-Nr.	LS	RG
CLAMP63	613020	1	RT5
CLAMP63L	613034	1	RT5

CLAMP 180

Rohrhalteklemme d 63 - d 180



Rohrhalteklemme CLAMP 180 mit Winkelverstellung (45° / 90°) und 2 Spannelementen für:

- Fittinge,
- Reduktionen
- Winkel 45° und 90° in d 63, d 90, d 125 und d 180
- Rohrhalteklemme modular erweiterbar.
 - 2 Stück Zusatz-Spannelemente zur Anwendung als 4-fach Halteklemme für die Dimensionen d 63, d 90, d 125 und d 180.
 - T-Erweiterungs-Kit für Rohrhalteklemme einsetzbar für T-Stücke. Durch Zusatz-Spannelement aufrüstbar zur 2-fach Halteklemme an der abzweigenden Leitung.
 - Reduzierhalbschalen-Set für die Dimensionen d 110 und d 160.

(Abb. zeigt Ausführung mit 4 Spannelementen)

Art.-Bez.	Dimension	Best.-Nr.	LS	RG
Rohrhalteklemme mit 2 Spannelementen	d 63, d 90, d 125, d 180	613021	1	RT5
Zusatz-Spannelement (1 Stück)	d 63, d 90, d 125, d 180	613022	1	RT5
Reduzierhalbschalen-Set (1 Stück)	d 110, d 160	613023	1	RT5
T-Erweiterungs-Kit	d 63, d 90, d 125, d 180	613024	1	RT5

SQM

Manuelle Abquetschvorrichtung für Rohre d 20 - d 125



Manuelle Abquetschvorrichtung SQM zum provisorischen Absperrn von PE-HD- und PE-Xa-Rohren d 63 - d 125 in SDR 11 und SDR 17,6.

Art.-Bez.	Dimension	SDR	Best.-Nr.	LS	RG
SQM63	d 20 - d 63	11	613025	1	RT5
SQM125	d 63 - d 90 d 90 - d 125	11 / 17,6	613026	1	RT5

SQH

Hydraulische Abquetschvorrichtung für Rohre d 63 - d 180



Hydraulische Abquetschvorrichtung SQH zum provisorischen Absperrn von PE-HD- und PE-Xa-Rohren d 63 - d 180 in SDR 11 und SDR 17,6.

Art.-Bez.	Dimension	SDR	Best.-Nr.	LS	RG
SQH180	d 63 - d 180	11 / 17,6	613028	1	RT5



RRC

Rückrundungsschelle zum Rückrunden nach dem Abquetschen für Rohre d 63 - d 180

Zur Rückrundung von PE-HD- und PE-Xa-Rohren d 63 - d 180 nach erfolgter Abquetschung.

- RRC90 als Universal-Rückrundungsschelle für die Dimensionen d 63, d 75 und d 90. Inklusive Schlüssel zum Betätigen der Universal-Rückrundungsschelle
- RRC110 - RRC180 als nennweitenbezogene Rückrundungsschellen für die Dimensionen d 110, d 125, d 160 und d 180

(Abb. 1 zeigt RRC90, Abb. 2 zeigt RRC180)



Art.-Bez.	Dimension	Best.-Nr.	LS	RG
RRC90	d 63, d 75, d 90	613029	3	RT5
RRC110	d 110	613030	3	RT5
RRC125	d 125	613031	3	RT5
RRC160	d 160	613032	3	RT5
RRC180	d 180	613033	3	RT5

FWXR

Manuelle Rundungsschelle für Rohre d 63 - d 250

Zum Rückrunden von ovalisierten PE-HD- und PE-Xa-Rohren. Abdeckung mehrerer Dimensionen durch Einsetzen von Reduzierhalbschalen.

(Abb. zeigt FWXR-S1)



Art.-Bez.	Dimension	Best.-Nr.	LS	RG
FWXR-S1	d 32, d 40, d 50, d 63	613416	1	RT5
FWXR-S2	d 90, d 110	613431	1	RT5
FWXR-S3	d 125, d 160	613439	1	RT5
FWXR-S4	d 180, d 200	613443	3	RT5
FWXR-S5	d 225, d 250	613444	3	RT5

FWXRH

Hydraulische Rundungsschelle für Rohre d 280 - d 900

Zum Rückrunden von PE-HD- und PE-Xa-Rohren.

Hinweis:

Preise und Verfügbarkeit der Dimensionen auf Anfrage.

(Abb. zeigt hydraulische Rundungsschelle d 900).



Dimension	Best.-Nr.	LS	RG
d 280	613452	3	RT5
d 315	613461	3	RT5
d 355	613462	3	RT5
d 400	613463	3	RT5
d 450	613464	3	RT5
d 500	613465	3	RT5
d 560	613467	3	RT5
d 630	613466	3	RT5
d 710	613468	3	RT5
d 800	613460	3	RT5
d 900	613458	3	RT5

FWXRB

Manueller Rundungsbalken für Rohre d 800 - d 1200



Zum Rückrunden von PE-HD-Rohren.
Dimensionsübergreifend einsetzbar für Rohre d 800 - d 1200.

Hinweis:
Preise und Verfügbarkeit auf Anfrage.

Dimension	Best.-Nr.	LS	RG
d 800 - d 1200	613457	3	RT5

PCUT

Rohrabschneider für Rohre d 20 - d 140

Rohrabschneider mit Schnellverstellung für PE-HD-Rohre d 20 bis d 140 in SDR 11.



Art.-Bez.	Dimension	Best.-Nr.	LS	RG
Rohrabschneider d 63	d 20 - d 63	613040	1	RT5
Rohrabschneider d 140	d 50 - d 140	613041	1	RT5
Ersatzschneidrad d 63	d 20 - d 63	613042	1	RT5
Ersatzschneidrad d 140	d 50 - d 140	613043	1	RT5

PCUT S

Rohrschere für Rohre d 20 - d 63

Rohrschere mit Hebelübersetzung für PE-HD-Rohre d 20 bis d 63 in SDR 11.



Art.-Bez.	Dimension	Best.-Nr.	LS	RG
Rohrschere d 40	d 20 - d 40	613044	1	RT5
Rohrschere d 63	d 20 - d 63	613046	1	RT5

FWPM

FRIALEN / FRIAFIT Marker (silber)



Für die Beschriftung von PE-HD- und PE-Xa-Rohren.

- Farbe silber
- Inhalt je Packung: 10 Stück

Best.-Nr.	LS	RG
613069	1	RT5



FWSS

Betätigungsschlüssel für Druckerbohrarmaturen

Zur Bohrerbetätigung, je nach Durchmesser (d1) der FRIALEN Druckerbohrarmaturen

- d1: 40 - 225 Schlüsselweite SW 17 für alle DAA RED SNAP und DAP d 63
- d1: 90 - 315 Schlüsselweite SW 19 für DAA TL und DAP ab d 90



d ₁	SW [mm]	Best.-Nr.	SW [mm]	LS	RG
40-225	17	613246	17	1	RT5
90-315	19	613250	19	1	RT5



FWSR T

Ratsche für Betätigungsschlüssel für Druckerbohrarmaturen DAA RED SNAP

Zur Bohrerbetätigung der FRIALEN Druckerbohrarmaturen DAA RED SNAP, bestehend aus: Ratsche 1/2" teleskopierbar inklusive Steckschlüsselaufsatz mit Schlüsselweite SW17.

Hinweis:
Zusätzlich wird der Betätigungsschlüssel FWSS SW17 benötigt (Best.Nr. 613246).



Art.-Bez.	Best.-Nr.	LS	RG
Ratsche 1/2" mit Steckschlüssel SW17	613615	1	RT5



FWSR

Betätigungsschlüssel für Druckerbohrarmaturen mit parallelem Dom (DAP)

Zur Bohrerbetätigung der FRIALEN Druckerbohrarmaturen mit parallelem Dom DAP, bestehend aus:

- Ratsche 1/2"
- Steckschlüsselaufsatz mit Schlüsselweite SW17 oder SW19



Art.-Bez.	Best.-Nr.	LS	RG
Ratsche 1/2"	613610	1	RT5
Steckschlüssel SW 19	613605	1	RT5
Steckschlüssel SW 17	613606	1	RT5



FWDPA

Druckprobenadapter für DAA RED SNAP

Bohrhülse mit Druckprobenadapter zum Einsatz bei FRIALEN Druckenbohrarmaturen DAA RED SNAP mit Innengewinde = R 1/4" zum Anschluss eines Manometers.



Art.-Bez.	Best.-Nr.	LS	RG
FWDPA für FRIALEN DAA RED SNAP	613597	1	RT5

FWDPA

Druckprobenadapter für DAA Classic, DAP, DAA TL, DAA TL RE

Druckprobenadapter zum Einsatz bei FRIALEN Druckenbohrarmaturen:

- DAP
- DAA TL
- DAA Classic ab d 90, mit Innengewinde = R 1/4" zum Anschluss eines Manometers



Art.-Bez.	Best.-Nr.	LS	RG
FWDPA für FRIALEN DAP, DAA TL, DAA Classic ab d 90	613595	1	RT5

FWDPA SA

Druckprobenadapter

Druckprobenadapter zum Einsatz bei FRIALEN Stützenschellen SA UNI, mit Anschlussnippel Ø 1/2".



Art.-Bez.	Best.-Nr.	LS	RG
FWDPA SA für SA UNI	613596	1	RT5



FRIATOOLS Leihgeräteservice



Für jede Verarbeitungssituation bietet Aliaxis Deutschland das passende Equipment.

Neben FRIAMAT Schweißgeräten und FRIATOOLS Schälgeräten kann ein umfassendes Sortiment an Werkzeugen und Verlegehilfsmitteln für die Verarbeitung der FRIALEN Sicherheitsfittings und des FRIAFIT Abwassersystems gemietet werden.

Vor Auslieferung an den Kunden werden alle Leihgeräte auf volle Funktionsfähigkeit und Vollständigkeit überprüft. Die Abrechnung der Leihgeräte erfolgt tagesgenau.

Unsere Allgemeinen Mietbedingungen finden Sie auf unserer Homepage unter www.aliaxis.de/de/services/leihgeraete.

Für den Download der aktuell gültigen Mietgebührenübersichten ist eine einmalige Registrierung in unserem Kundenportal erforderlich.

Alle Fragen zu unserem Leihgeräteservice beantwortet gerne:

Heiko Roth
Tel: +49 621 486-2742
Fax: +49 621 486-2030
heiko.roth@aliaxis.com



Geräteservice

Seit über 30 Jahren bieten wir Ihnen neben einem ausgereiften und kompletten Sortiment an baustellengerechtem Equipment auch einen umfassenden und auf Ihre Anforderungen ausgerichteten Geräteservice:

Wir kümmern uns um Ihre Profiwerkzeuge.



Geräteservice beim Hersteller

Am Standort in Mannheim bieten wir alle Serviceleistungen rund um das gesamte Equipment von FRIATEC – umfassend und schnell. Zur unkomplizierten Abwicklung Ihres Serviceauftrages können Sie einfach das Serviceauftragsdokument herunterladen, ausfüllen und Ihren Wartungs- und Reparaturgeräten beilegen. Dies ermöglicht es uns, Ihren Auftrag schneller zu bearbeiten und erspart eventuelle Rückfragen.

Abhol- und Lieferservice

Über den Button können Sie wieder unseren gewohnten und komfortablen Abholservice mit DHL nutzen.

Bitte machen Sie folgende Angaben:

Empfänger PLZ: 68229

Code: FRPbx69MSd6VjGTIJb55KOZf9



Mobiler Service vor Ort

Der schnellste Weg zu mehr Wirtschaftlichkeit: Wir kommen mit unserem Servicemobil zu Ihnen und führen die fachmännische Wartung und kleinere Reparaturen an FRIAMAT Schweißgeräten sowie FRIATOOLS Schälgeräten und mechanischen Werkzeugen von FRIATEC bei Ihnen vor Ort durch. Ihre Vorteile:

Einbau hochwertiger Original-Ersatzteile durch unsere qualifizierten Servicemitarbeiter – dies sichert Ihre Investition langfristig.

Technische Beratung durch unsere Servicemitarbeiter vor Ort

Für ein unverbindliches Angebot, sowie alle wesentlichen Informationen zu Wartungsorten und Terminen schreiben Sie an:



Service Hotline: +49 621 486-1533

Customer Service: +49 621 486-2742

Email: info-friatools@alixis.com





FRIACORE **Verbindungs- und** **Reparaturtechnik**

für alle Rohre in der Gas-, Wasserversorgung sowie im
Abwassertransport.

Preisliste HE 23/24



Das Reparaturportfolio FRIACORE

Die historisch gewachsenen Rohrnetze der Gas- und Wasserversorgung bestehen aus einer Vielzahl verschiedenster Materialien mit unterschiedlichsten Eigenschaften und Außendurchmessern. Eine gewaltige Herausforderung in Sachen Wirtschaftlichkeit und Machbarkeit. Das FRIACORE Reparaturportfolio deckt mit nur vier Produkten nahezu 90 % aller Schäden im Rohrleitungsnetz ab. Sicher, schnell und dauerhaft. Ein umfassendes, qualitativ hochwertiges und nachhaltiges Sortiment an mechanischen Verbindungs- und Reparaturlösungen – entwickelt für den harten Baustellenalltag und kühle Rechner.



FRIASAFE

Ein Problemlöser für Alles?

Klingt nach Wunschtraum aller Installateure, Anlagenbesitzer und Versorgungsunternehmen. Wir machen ihn wahr: Eine leistungsstarke Lösung, die mit richtungsweisender Technologie und revolutionärem Design alles vereint, um die aktuellen Herausforderungen der Wasser- und Gasnetze effektiv und effizient zu bewältigen. Mit einfachster Handhabung bei minimaler Montagezeit, entwickelt und produziert in Europa.

FRIAGRIP

Längskraftschlüssige Rohranbindung verschiedenster Materialien

Spannungen im Rohrleitungssystem vermeiden und eine dauerhafte Reparatur sicherstellen – für jedes Schadensbild und alle Rohrleitungsmaterialien? Das geht! Längskraftschlüssig, absolut dicht und ohne Kontaktkorrosion. Mit FRIAGRIP reparieren Sie die Schadstelle mit zwei beweglichen Verbindungen und einem neuen Rohr-Zwischenstück – so auch die Empfehlung nach DVGW W-400-3. Dank der Rohrabwinklung bis zu 8° sind Sie für Höhenabsätze und Abwinklungen bestens gerüstet.



FRIAFLEX

Instandsetzung von Querbrüchen mit axialem Versatz und axialer Abwinklungen

Der innovative FRIAFLEX setzt ungeahnte Standards in der Reparatur von Querbrüchen. Und das sowohl bei axialem Versatz infolge von Spannungen im Rohrleitungsnetz als auch bei Abwinklung von bis zu 8° der Rohrleitungen zueinander. Vollkommen spannungsfrei reparieren Sie dank des speziellen patentierten Dichtungsdesigns und den radialen Dichtlippen sogar Rohrleitungen mit Höhenversatz.

FRIACLAMP

Die Edelstahl-Reparaturschelle für Lochfraß und Risse

Mangelhafte Beschichtung, unedlere Legierungselemente im Rohrmaterial, Lunker, aggressive Böden oder Kriechströme – Faktoren, die alle eines gemeinsam haben: Sie können fatale Folgen mit sich bringen. Von lokal begrenzten Rissen über Lochfraß und Flächenkorrosion. Mit dem speziellen Dichtungsdesign der FRIACLAMP Reparatur-schelle lassen sich verschiedenste Rohrmaterialien zuverlässig abdichten.



Weitere Informationen finden Sie auf unserer Homepage:

www.aliaxis.de/friacore



Ihr Ansprechpartner

Dennis Kamuf
dennis.kamuf@aliaxis.com



Wissenswertes zur FRIACORE Verbindungs- und Reparaturtechnik

Zertifizierungen / Verarbeitung

Die Produkte der FRIACORE Verbindungs- und Reparaturtechnik können, je nach Dichtungswerkstoff, in der Gas- und Wasserversorgung eingesetzt werden. Die Dichtungswerkstoffe NBR und EPDM verfügen über die entsprechenden Zertifizierungen. Der Hinweis „Sonstige“ in den jeweiligen Produktbeschreibungen versteht sich als Synonym für unterschiedliche Arten von Wasserqualitäten (z.B. Brauchwasser, Prozesswasser, Abwasser etc.). Zum individuellen Einsatz, insbesondere im Trinkwasserbereich, verweisen wir auf das aktuelle DVGW-Regelwerk.

Mit der FRIACORE Verbindungstechnik lassen sich Rohre unterschiedlicher Materialien (Stahl, Guss, Duktill-Guss, Asbestzement, PVC, PE 80, PE 100 und PE 100-RC / PEX) verbinden. Zum Einsatz von Innenstützhülsen bei PE/PEX-Rohren beachten Sie bitte die Verarbeitungshinweise. Zum leichteren Auffinden des richtigen Spannungsbereichs nutzen Sie bitte die Dimensionstabelle für Druckrohre. Die höchstzulässigen Durchmesserabweichungen der zu verbindenden Rohre variieren nach Produktgruppen. Details hierzu entnehmen Sie bitte den begleitenden Texten.

Die FRIACORE Reparaturtechnik eignet sich zur Abdichtung beschädigter Gas- und Wasserrohrleitungen aus den Werkstoffen Stahl, Guss, Duktill-Guss, Asbestzement und PVC

Der Umfang der jeweiligen Zertifizierungen einzelner Produkte erfolgt nach Anwendbarkeit und Marktbedarf. Bitte prüfen Sie daher im Einzelfall, ob für das jeweilige Produkt die geforderte Zertifizierung vorliegt.



H2 Prüfbescheinigung

Unsere Produkte sind H2-ready-100! Der Umfang des Anwendungsbereichs unserer FRIAGRIP Formstücke und Armaturen wurden um Wasserstoff [H2] erweitert. Dies bedeutet, dass Produkte bei der Anwendung von 100% Wasserstoff bis MOP 5 bar angewandt werden können. Dies wird bestätigt durch Prüfbescheinigungen des DBI - Gastechnisches Institut GmbH.

Geeignete Bauteile sind in der Preisliste mit einem H2 Icon gekennzeichnet. Bitte setzen Sie sich bei einem geplanten Einsatz mit unseren Außendienstmitarbeitern in Verbindung.



Verarbeitungshinweise

Allgemein:
FRIAGRIP FGFA, FGK, FGR, FGPA, FGE, FGEG:
FRIAGRIP-Bauteile sind ausschließlich im Tiefbau einsetzbar!

Zu besonderen Einsatzbedingungen, Einschränkungen bei der Verlegung sowie zur Verarbeitung von FRIACORE Produkten allgemein lesen Sie bitte unsere Montageanleitungen. Auch unsere Kundenbetreuer im Innendienst beantworten gerne eventuelle Fragen. Wir bieten herstellereigene Schulungen gemäß DVGW GW326 Regelwerk an.

Weiterführende Informationen wie Montageanleitung oder Datenblätter finden Sie auch im Downloadbereich auf unserer Homepage.

Druckbelastbarkeit

Den maximal zulässigen Betriebsdruck für die FRIACORE Verbindungs- und Reparaturtechnik entnehmen Sie bitte den begleitenden Texten. Im Zweifelsfall ist immer die Angabe auf dem Bauteiltypenschild maßgebend.

Flanschanschlussmaße nach DIN EN 1092 (Auszug)

Flanschanschlussmaße nach DIN EN 1092 (Auszug)



Nennweite	Nenndruck 10					Nenndruck 16				
	D	d ₁	Schrauben		d ₂	D	d ₁	Schrauben		d ₂
			Anzahl	Gewinde				Anzahl	Gewinde	
25	115	85	4	M12	14	115	85	4	M12	14
32	140	100	4	M16	18	140	100	4	M16	18
40	150	110	4	M16	18	150	110	4	M16	18
50	165	125	4	M16	18	165	125	4	M16	18
65	185	145	4	M16	18	185	145	4	M16	18
80	200	160	8	M16	18	200	160	8	M16	18
100	220	180	8	M16	18	220	180	8	M16	18
125	250	210	8	M16	18	250	210	8	M16	18
150	285	240	8	M20	22	285	240	8	M20	22
(175)	315	270	8	M20	22	315	270	8	M20	22
200	340	295	8	M20	22	340	295	12	M20	22
250	395	350	12	M20	22	405	355	12	M24	26
300	445	400	12	M20	22	460	410	12	M24	26
350	505	460	16	M20	22	520	470	16	M24	26
400	565	515	16	M24	26	580	525	16	M27	30
450	615	565	20	M24	26	640	585	20	M27	30
500	670	620	20	M24	26	715	650	20	M30	33
600	780	725	20	M27	30	840	770	20	M33	36
700	895	840	24	M27	30	910	840	24	M33	36
800	1015	950	24	M30	33	1025	950	24	M36	39
900	1115	1050	28	M30	33	1125	1050	28	M36	39
1000	1230	1160	28	M33	36	1255	1170	28	M39	42
1200	1455	1380	32	M36	39	1485	1390	32	M45	48

Dimensionstabelle für Druckrohre

Dimensionstabelle für Druckrohre

DN	Duktilguss- Rohr DIN 28610	Graugussrohr DIN 2431			Gussrohr alt (Schweiz)	Stahlrohr			PVC- Rohr DIN 8062	PE- Rohr DIN 8074	AZ-Rohr DIN 19800					
		PN 16	PN 25	PN 40		Gew.- Rohr	Siede- Rohr	Steck- muffe +4 mm PE			PN 10		PN 12,5		PN 16	
											kal.	unkal.	kal.	kal.		
[mm]	[mm]	[mm]	[mm]	[mm]	[mm]	[mm]	[mm]	[mm]	[mm]	[mm]	[mm]	[mm]	[mm]	[mm]		
32		46			42-43	42,4	44,5		40	40						
40	56	56			51-53	48,3	51,0		50	50						
50	66	66	67	70	62-64	60,3	70,0		63	63						
(60)		77	78	82	72-74											
65	82	77	78	82		76,1			75	75			83	85		
(75)		87	89	92	88-91											
80	98	98	100	104	94-96	88,9	88,9		90	90	98	102	100	104		
(90)		108	112	116	104-108											
100	118	118	122	128	114-116	114,3	108,0	117,5	110/125	110/125	120	128	124	130		
(110)					123-125											
(120)					134-137											
125	144	144	149	155	140-143	139,7	133,0	144,0	140	140	149	154	153	159		
(135)					150-153											
150	170	170	176		166-169	168,3	159,0	168,3	160/180	160/180	178	184	182	190		
(165)					180-184											
175		196	203	213	191-194	193,7	191,0									
(180)					198-200											
(190)					208-211											
200	222	222	230	242	218-222	219,1	216,0	219,1	200/225	200/225	234	243	240	252		
(225)		248	259	271	244-247	229,1	241,0									
250	274	274	286	298	268-273	273,0	267,0	273,0	250/280	250/280	286	288	296	308		
(275)		300	313	327	297-300		292,0									
300	326	326	340	358	322-325	323,9	318,0	323,9	315	315	342	346	352	368		
(325)		352	367	385	348-352		343,0		355	355						
350	378	378	394	412	376-379	355,6	368,0		400	400		404	404	428		
(375)		403	421	441												
400	429	429	448	470	426-430	406,4	419,0		450	450	456	460	470	488		
450	480	480	504		476-480	457,0				500	510		524	546		
500	532	532	558		527-530	508,0				560	564		582	606		
(550)		583			581-585				630	630						
600	635	634			631-635	610,0			710	710	678		698	726		
(650)		686				660,4										
700	738	738				711,2			800	800		792				
(750)		790				762,0										
800	842	842				812,8			1000	1000						
900	945	945				914,4										
1000	1048	1048				1016,0			1200	1200		1125				

Alle Angaben ohne Gewähr.

FRC

FRIAFLEX Edelstahlreparaturkupplung



- Reparaturkupplung aus Edelstahl zum Einsatz auf Rohren unterschiedlicher Materialien (Stahl, Guss, Duktill-Guss, Asbestzement, PVC, GFK, PE-HD/PEX) im Tiefbau.
- Spezielles Dichtungsdesign zur sicheren Reparatur von Spannungsbrüchen an spröden Rohrmaterialien wie z.B. Grauguss
- Großer Spannungsbereich durch patentierte Dichtung
- Doppelgelenk und Schnellverschluss für einfachste Montage
- Gehäuse, Verschluss, Schrauben und Muttern aus Edelstahl
- Dichtungswerkstoff EPDM
- Druckstufe PN16
- Abwinklung der Rohre von max. 8°
- Temperaturbereich -20°C bis +40°C

Hinweis

Bei der Anwendung auf PEHD/PEX-Rohren ist unsere Innenstützhülse SHVA erforderlich. Alternativ empfehlen wir längskraftschlüssige Produkte wie FRIAGRIP

**Dichtung EPDM, DIN-EN 681-1 / KTW / UBA / DVGW-W270
PFA/PN Wasser max. = 16 bar**



	DN	d	PN	Best.-Nr.	c	I	M	SW [mm]	VE	PE	LS	RG
1)	80	87-109	16	591-087-200	142	200	M10	17	1	288	1	RH5
	100	104-129	16	591-104-200	142	200	M10	17	1	144	1	RH5
1)	150	158-190	16	591-158-200	142	200	M10	17	1	48	1	RH5
1)	200	218-252	16	591-218-200	142	200	M10	17	1	32	1	RH5

1) Lieferbar ab Q1/2024



FCE

FRIACLAMP Edelstahlreparaturschelle einteilig

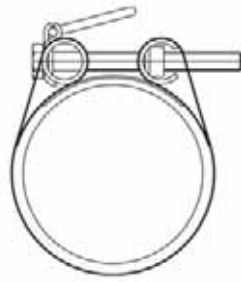

Einteilige Reparaturschelle zur Abdichtung beschädigter Gas- und Wasserrohrleitungen unterschiedlicher Materialien (Stahl, Guss, Duktill-Guss, Asbestzement, PVC)

- Spezielles Dichtungsdesign für die sichere Abdichtung von Anbohrungen, Rissen und Korrosionsschäden
- Körper, Verschluss, Schrauben und Muttern aus Edelstahl
- Dichtungswerkstoff EPDM bzw. NBR

Dichtung EPDM, DIN-EN 681-1 / KTW / UBA / DVGW-W270
PFA/PN Wasser gemäß Diagramm, max. = 16 bar



d	PN	Einbaulänge	Best.-Nr.	M	SW [mm]	Gewicht [kg]	VE	PE	LS	RG
44-48	16	200	391-044-200	M10	17	1,410	10	320	3	RH5
44-48	16	300	391-044-300	M10	17	2,140	10	240	3	RH5
48-52	16	200	391-048-200	M10	17	1,440	10	320	1	RH5
48-52	16	300	391-048-300	M10	17	2,190	10	240	1	RH5
54-58	16	200	391-054-200	M10	17	1,480	10	320	1	RH5
54-58	16	300	391-054-300	M10	17	2,250	10	240	1	RH5
60-67	16	200	391-060-200	M10	17	1,530	10	320	1	RH5
60-67	16	300	391-060-300	M10	17	2,330	10	240	1	RH5
70-77	16	200	391-070-200	M10	17	1,610	9	288	3	RH5
70-77	16	300	391-070-300	M10	17	2,440	9	216	3	RH5
75-83	16	200	391-075-200	M10	17	1,650	9	288	1	RH5
75-83	16	300	391-075-300	M10	17	2,500	9	216	3	RH5
82-89	16	200	391-082-200	M10	17	1,710	9	288	1	RH5
82-89	16	300	391-082-300	M10	17	2,580	9	216	3	RH5
82-89	16	400	391-082-400	M10	17	3,450	9	96	3	RH5
87-95	16	200	391-087-200	M10	17	1,740	9	288	1	RH5
87-95	16	300	391-087-300	M10	17	2,650	9	216	1	RH5
87-95	16	400	391-087-400	M10	17	3,520	9	96	3	RH5
88-98	16	200	391-088-200	M10	17	1,760	8	256	1	RH5
88-98	16	300	391-088-300	M10	17	2,670	8	192	1	RH5
95-104	16	200	391-095-200	M10	17	1,830	6	192	1	RH5
95-104	16	300	391-095-300	M10	17	2,870	6	144	1	RH5
95-104	16	400	391-095-400	M10	17	3,820	6	96	1	RH5
108-118	16	200	391-108-200	M10	17	1,910	6	144	1	RH5
108-118	16	300	391-108-300	M10	17	3,020	6	144	1	RH5
108-118	16	400	391-108-400	M10	17	4,020	6	96	1	RH5
113-123	16	200	391-113-200	M10	17	2,030	5	160	1	RH5
113-123	16	300	391-113-300	M10	17	3,070	5	120	1	RH5
113-123	16	400	391-113-400	M10	17	4,090	5	80	1	RH5
118-128	16	200	391-118-200	M10	17	2,070	5	160	3	RH5
118-128	16	300	391-118-300	M10	17	3,130	5	120	3	RH5
118-128	16	400	391-118-400	M10	17	4,170	5	80	3	RH5
120-131	16	200	391-120-200	M10	17	2,180	5	160	3	RH5
120-131	16	300	391-120-300	M10	17	3,300	5	90	3	RH5
132-142	16	200	391-132-200	M12	19	2,270	4	128	3	RH5
132-142	16	300	391-132-300	M12	19	3,440	4	96	1	RH5
135-145	16	200	391-135-200	M12	19	2,300	4	128	3	RH5
135-145	16	300	391-135-300	M12	19	3,480	4	96	1	RH5
139-149	16	200	391-139-200	M12	19	2,330	4	128	3	RH5
139-149	16	300	391-139-300	M12	19	3,520	4	96	1	RH5
139-149	16	400	391-139-400	M12	19	3,570	4	64	3	RH5



FCE FRIACLAMP Edelstahlreparaturschelle einteilig

Dichtung EPDM, DIN-EN 681-1 / KTW / UBA / DVGW-W270
PFA/PN Wasser gemäß Diagramm, max. = 16 bar



d	PN	Einbaulänge	Best.-Nr.	M	SW [mm]	Gewicht [kg]	VE	PE	LS	RG
145-155	16	200	391-145-200	M12	19	2,370	4	128	3	RH5
145-155	16	300	391-145-300	M12	19	3,590	4	96	3	RH5
159-170	16	200	391-159-200	M12	19	2,490	3	96	1	RH5
159-170	16	300	391-159-300	M12	19	3,760	3	72	1	RH5
159-170	16	400	391-159-400	M12	19	5,010	3	48	3	RH5
167-178	16	200	391-167-200	M12	19	2,550	3	96	3	RH5
167-178	16	300	391-167-300	M12	19	3,860	3	72	1	RH5
167-178	16	400	391-167-400	M12	19	5,140	3	48	1	RH5
176-187	16	200	391-176-200	M12	19	3,120	3	96	3	RH5
176-187	16	300	391-176-300	M12	19	4,730	3	72	3	RH5
176-187	16	400	391-176-400	M12	19	6,310	3	48	3	RH5
193-203	10	200	391-193-200	M12	19	3,270	1	36	3	RH5
193-203	10	300	391-193-300	M12	19	4,950	1	36	3	RH5
215-225	10	200	391-215-200	M12	19	3,470	1	32	3	RH5
215-225	10	300	391-215-300	M12	19	5,250	1	24	1	RH5
215-225	10	400	391-215-400	M12	19	7,000	1	16	3	RH5
228-239	10	300	391-228-300	M12	19	5,420	1	24	3	RH5
240-250	10	300	391-240-300	M12	19	5,650	1	24	3	RH5
261-271	10	300	391-261-300	M12	19	5,930	1	24	3	RH5
269-280	10	300	391-269-300	M12	19	6,040	1	24	3	RH5
280-291	10	300	391-280-300	M12	19	6,190	1	24	3	RH5
315-325	10	300	391-315-300	M12	19	6,650	1	24	3	RH5
320-330	10	300	391-320-300	M12	19	6,720	1	24	3	RH5



FRIACLAMP

FCE

FRIACLAMP Edelstahlreparaturschelle einteilig

Dichtung NBR, DIN-EN 682

MOP Gas max. = 5 bar

Sonstige Wasserqualitäten gemäß Diagramm, max. = 16 bar



d	PN	Einbaulänge	Best.-Nr.	M	SW [mm]	Gewicht [kg]	VE	PE	LS	RG
44-48	5	200	381-044-200	M10	17	1,410	10	320	3	RH5
48-52	5	200	381-048-200	M10	17	1,440	10	320	1	RH5
48-52	5	300	381-048-300	M10	17	2,190	10	240	3	RH5
54-58	5	200	381-054-200	M10	17	1,480	10	320	1	RH5
54-58	5	300	381-054-300	M10	17	2,250	10	240	1	RH5
60-67	5	200	381-060-200	M10	17	1,530	10	320	1	RH5
60-67	5	300	381-060-300	M10	17	2,330	10	240	1	RH5
70-77	5	200	381-070-200	M10	17	1,610	9	288	1	RH5
75-83	5	200	381-075-200	M10	17	1,650	9	288	1	RH5
75-83	5	300	381-075-300	M10	17	2,500	9	216	3	RH5
82-89	5	200	381-082-200	M10	17	1,710	9	288	1	RH5
82-89	5	300	381-082-300	M10	17	2,580	9	216	3	RH5
87-95	5	200	381-087-200	M10	17	1,740	9	288	1	RH5
87-95	5	300	381-087-300	M10	17	2,650	9	216	1	RH5
88-98	5	200	381-088-200	M10	17	1,760	8	256	1	RH5
95-104	5	200	381-095-200	M10	17	1,830	6	192	1	RH5
95-104	5	300	381-095-300	M10	17	2,870	6	144	1	RH5
108-118	5	200	381-108-200	M10	17	1,910	6	144	1	RH5
108-118	5	300	381-108-300	M10	17	3,020	6	144	1	RH5
108-118	5	400	381-108-400	M10	17	4,020	6	96	1	RH5
113-123	5	200	381-113-200	M10	17	2,030	5	160	1	RH5
113-123	5	300	381-113-300	M10	17	3,070	5	120	1	RH5
113-123	5	400	381-113-400	M10	17	4,090	5	80	1	RH5
120-131	5	200	381-120-200	M10	17	2,180	5	160	3	RH5
132-142	5	200	381-132-200	M12	19	2,270	4	128	1	RH5
132-142	5	300	381-132-300	M12	19	3,440	4	96	3	RH5
135-145	5	300	381-135-300	M12	19	3,480	4	96	3	RH5
139-149	5	300	381-139-300	M12	19	3,520	4	96	1	RH5
159-170	5	200	381-159-200	M12	19	2,490	3	96	1	RH5
159-170	5	300	381-159-300	M12	19	3,760	3	72	1	RH5
159-170	5	400	381-159-400	M12	19	5,010	3	48	1	RH5
167-178	5	200	381-167-200	M12	19	2,550	3	96	1	RH5
167-178	5	300	381-167-300	M12	19	3,860	3	72	1	RH5
167-178	5	400	381-167-400	M12	19	5,140	3	48	1	RH5
215-225	5	200	381-215-200	M12	19	3,470	1	32	1	RH5
215-225	5	300	381-215-300	M12	19	5,250	1	24	1	RH5
215-225	5	400	381-215-400	M12	19	7,000	1	16	3	RH5
269-280	5	300	381-269-300	M12	19	6,040	1	24	3	RH5
320-330	5	300	381-320-300	M12	19	6,720	1	24	1	RH5

FRIACORE



FCZ

FRIACLAMP Edelstahlreparaturschelle zweiteilig



Zweiteilige Reparaturschelle zur Abdichtung beschädigter Gas- und Wasserrohrleitungen unterschiedlicher Materialien (Stahl, Guss, Duktill-Guss, Asbestzement, PVC)

- Spezielles Dichtungsdesign für die sichere Abdichtung von Anbohrungen, Rissen und Korrosionsschäden
- Körper, Verschluss, Schrauben und Muttern aus Edelstahl
- Dichtungswerkstoff EPDM bzw. NBR

Dichtung EPDM, DIN-EN 681-1 / KTW / UBA / DVGW-W270
PFA/PN Wasser gemäß Diagramm, max. = 16 bar



d	PN	Einbaulänge	Best.-Nr.	M	SW [mm]	Gewicht [kg]	VE	PE	LS	RG
88-110	16	200	392-088-200	10	17	2,820	6	192	1	RH5
88-110	16	300	392-088-300	10	17	4,260	6	144	1	RH5
88-110	16	400	392-088-400	10	17	5,710	6	96	3	RH5
100-120	16	200	392-100-200	10	17	2,680	4	192	3	RH5
100-120	16	300	392-100-300	10	17	4,060	4	144	3	RH5
100-120	16	400	392-100-400	10	17	5,430	4	96	3	RH5
108-128	16	200	392-108-200	10	17	2,730	4	128	1	RH5
108-128	16	300	392-108-300	10	17	4,170	4	96	1	RH5
108-128	16	400	392-108-400	10	17	5,580	4	64	3	RH5
114-134	16	200	392-114-200	10	17	2,810	4	128	3	RH5
114-134	16	300	392-114-300	10	17	4,250	4	96	3	RH5
114-134	16	400	392-114-400	10	17	5,690	4	64	3	RH5
120-140	16	200	392-120-200	10	17	3,000	4	128	3	RH5
120-140	16	300	392-120-300	10	17	4,540	4	96	3	RH5
120-140	16	400	392-120-400	10	17	6,080	4	64	3	RH5
130-150	16	200	392-130-200	12	19	3,150	3	64	3	RH5
130-150	16	300	392-130-300	12	19	4,760	3	48	3	RH5
130-150	16	400	392-130-400	12	19	6,380	3	16	3	RH5
140-160	16	200	392-140-200	12	19	3,230	3	64	3	RH5
140-160	16	300	392-140-300	12	19	4,890	3	48	3	RH5
140-160	16	400	392-140-400	12	19	6,540	3	16	3	RH5
159-180	16	200	392-159-200	12	19	3,390	2	64	1	RH5
159-180	16	300	392-159-300	12	19	5,130	2	48	1	RH5
159-180	16	400	392-159-400	12	19	6,860	2	16	3	RH5
168-189	16	200	392-168-200	12	19	3,460	2	64	3	RH5
168-189	16	300	392-168-300	12	19	5,240	2	48	3	RH5
168-189	16	400	392-168-400	12	19	7,010	2	16	3	RH5
190-210	16	200	392-190-200	12	19	4,600	2	64	3	RH5
190-210	16	300	392-190-300	12	19	6,970	2	48	3	RH5
190-210	16	400	392-190-400	12	19	9,350	2	16	3	RH5
210-230	10	200	392-210-200	12	19	4,810	1	32	1	RH5
210-230	10	300	392-210-300	12	19	7,290	1	24	3	RH5
210-230	10	400	392-210-400	12	19	9,770	1	16	3	RH5
218-238	10	200	392-218-200	12	19	4,910	1	32	3	RH5
218-238	10	300	392-218-300	12	19	7,440	1	24	3	RH5
218-238	10	400	392-218-400	12	19	9,960	1	16	3	RH5
240-260	10	200	392-240-200	12	19	5,160	1	32	3	RH5
240-260	10	300	392-240-300	12	19	7,820	1	24	3	RH5
240-260	10	400	392-240-400	12	19	10,470	1	16	3	RH5



FCZ FRIACLAMP Edelstahlreparaturschelle zweiteilig

Dichtung EPDM, DIN-EN 681-1 / KTW / UBA / DVGW-W270
 PFA/PN Wasser gemäß Diagramm, max. = 16 bar



d	PN	Einbaulänge	Best.-Nr.	M	SW [mm]	Gewicht [kg]	VE	PE	LS	RG
269-289	10	200	392-269-200	12	19	5,430	1	32	3	RH5
269-289	10	300	392-269-300	12	19	8,220	1	24	3	RH5
269-289	10	400	392-269-400	12	19	11,010	1	16	3	RH5
282-302	10	200	392-282-200	12	19	5,550	1	32	3	RH5
282-302	10	300	392-282-300	12	19	8,400	1	24	3	RH5
282-302	10	400	392-282-400	12	19	11,250	1	16	3	RH5
315-335	10	200	392-315-200	12	19	5,860	1	32	3	RH5
315-335	10	300	392-315-300	12	19	8,860	1	24	3	RH5
315-335	10	400	392-315-400	12	19	11,870	1	16	3	RH5
322-344	10	300	392-322-300	12	19	8,970	1	24	3	RH5
322-344	10	400	392-322-400	12	19	12,010	1	16	3	RH5
337-358	6	300	392-337-300	12	19	9,170	1	24	3	RH5
337-358	6	400	392-337-400	12	19	12,280	1	36	3	RH5
347-367	6	300	392-347-300	12	19	9,310	1	36	3	RH5
347-367	6	400	392-347-400	12	19	12,460	1	16	3	RH5
365-385	5	400	392-365-400	12	19	12,790	1	32	3	RH5
410-430	5	400	392-410-400	12	19	15,120	1	24	3	RH5
420-440	5	400	392-420-400	12	19	15,330	1	16	3	RH5



FCZ FRIACLAMP Edelstahlreparaturschelle zweiteilig

Dichtung NBR, DIN-EN 682

MOP Gas max. = 5 bar

Sonstige Wasserqualitäten gemäß Diagramm, max. = 16 bar



d	PN	Einbaulänge	Best.-Nr.	M	SW [mm]	Gewicht [kg]	VE	PE	LS	RG
88-110	5	200	382-088-200	10	17	2,820	6	192	1	RH5
88-110	5	300	382-088-300	10	17	4,260	6	144	1	RH5
88-110	5	400	382-088-400	10	17	5,710	6	96	1	RH5
100-120	5	300	382-100-300	10.0	17	4,060	4	144	1	RH5
108-128	5	200	382-108-200	10	17	2,730	4	128	1	RH5
108-128	5	300	382-108-300	10	17	4,170	4	96	1	RH5
108-128	5	400	382-108-400	10	17	5,580	4	64	1	RH5
114-134	5	300	382-114-300	10	17	4,250	4	96	3	RH5
120-140	5	200	382-120-200	10.0	17	3,000	4	128	1	RH5
130-150	5	200	382-130-200	12	19	3,150	3	64	1	RH5
130-150	5	300	382-130-300	12	19	4,760	3	48	1	RH5
140-160	5	200	382-140-200	12	19	3,230	3	64	1	RH5
140-160	5	300	382-140-300	12	19	4,890	3	48	1	RH5
159-180	5	200	382-159-200	12	19	3,390	2	64	1	RH5
159-180	5	300	382-159-300	12	19	5,130	2	48	1	RH5
159-180	5	400	382-159-400	12.0	19	6,860	2	16	1	RH5
168-189	5	300	382-168-300	12.0	19	5,240	2	48	3	RH5
190-210	5	200	382-190-200	12.0	19	4,600	2	64	3	RH5
210-230	5	200	382-210-200	12	19	4,810	1	32	1	RH5
210-230	5	300	382-210-300	12.0	19	7,290	1	24	1	RH5
218-238	5	300	382-218-300	12.0	19	7,440	1	24	3	RH5
218-238	5	400	382-218-400	12	19	9,960	1	16	3	RH5
269-289	5	300	382-269-300	12.0	19	8,220	1	24	3	RH5
269-289	5	400	382-269-400	12.0	19	11,010	1	16	3	RH5
315-335	5	300	382-315-300	12	19	8,860	1	24	3	RH5



452

Edelstahlreparaturschelle mit Flanschabgang

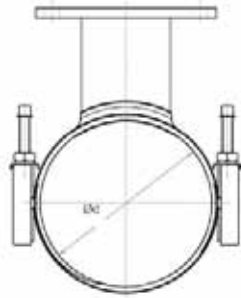

Zweiteilige Reparaturschelle mit Flanschabgang zum Erstellen von Abzweigen auf Rohrleitungen unterschiedlicher Materialien (Stahl, Guss, Duktil-Guss, Asbestzement, PVC).

- Spezielles Dichtungsdesign für die sichere Abdichtung auf der Rohroberfläche
- Körper, Verschluss, Schrauben und Muttern aus Edelstahl
- Dichtungswerkstoff EPDM
- Flanschanschluss nach DIN EN 1092, PN 10/16
- Individuelle Fertigung von DN 65 bis DN 800 mit dimensionsabhängigen Baulängen bis 750 mm und Flanschen bis DN 300 möglich
- Die Standard-Lieferzeit beträgt 2-3 Wochen
- Alternativ erhältlich mit Innengewindeabgang von ½“ bis 2“

**Dichtung EPDM, DIN-EN 681-1 / KTW / UBA / DVGW-W270
PFA/PN Wasser gemäß Diagramm, max. = 16 bar**



d	Flansch DN	Flansch PN	PN	Einbaulänge	Best.-Nr.	SW [mm]	Gewicht [kg]	VE	PE	LS	RG
215-226	80	10/16	10	300	452-215-300-08	17	12,000	1	1	3	RH7
215-226	100	10/16	10	400	452-215-400-10	17	13,200	1	1	3	RH7
271-281	80	10/16	10	300	452-271-300-08	17	12,800	1	1	3	RH7
271-281	100	10/16	10	400	452-271-400-10	17	13,900	1	1	3	RH7
271-281	150	10/16	10	400	452-271-400-15	17	20,460	1	1	3	RH7
315-326	80	10/16	10	400	452-315-400-08	17	16,400	1	1	3	RH7
315-326	100	10/16	10	400	452-315-400-10	17	17,600	1	1	3	RH7
315-326	150	10/16	10	400	452-315-400-15	17	21,300	1	1	3	RH7
315-326	200	10	10	500	452-315-500-20	17	27,000	1	1	3	RH7
400-410	80	10/16	10	400	452-400-400-08	17	19,700	1	1	3	RH7
425-435	100	10/16	10	400	452-425-400-10	17	21,000	1	1	3	RH7
445-455	200	10	10	500	452-445-500-20	17	27,900	1	1	3	RH7
500-510	80	10/16	10	400	452-500-400-08	17	18,700	1	1	3	RH7
530-540	100	10/16	10	400	452-530-400-10	17	20,700	1	1	3	RH7
555-565	200	10	10	500	452-555-500-20	17	31,800	1	1	3	RH7
605-615	80	10/16	6	400	452-605-400-08	19	21,600	1	1	3	RH7
630-640	200	10	6	500	452-630-500-20	19	34,400	1	1	3	RH7
630-640	300	10	6	600	452-630-600-30	19	45,500	1	1	3	RH7

FGFA

FRIAGRIP Flanschadapter (EU-Stück)

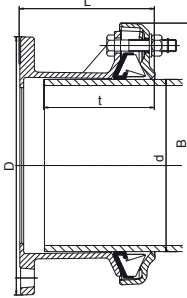

Längskraftschlüssiger Flanschadapter zur Anbindung von Rohren unterschiedlicher Materialien (Stahl, Guss, Duktill-Guss, Asbestzement, PVC, PE-HD/PEX) im Tiefbau.

- Gehäuse und Folgering aus duktilem Gusseisen (EN-GS-450-10)
- Korrosionsschutz Rilsan (min. 250 µm gem. GSK)
- Ein Greifsystem für alle Rohrmaterialien: Haltesegment aus Acetal, Greifsegment aus Acetal, korundbeschichtet
- Dichtungswerkstoff EPDM bzw. NBR
- Durchmessertoleranz dimensionsabhängig bis max. 54 mm
- Schrauben und Muttern aus Edelstahl
- Abwinkelung der Rohre von max. 4 Grad möglich
- Flanschanschlussmaße nach DIN EN1092, PN 10 und PN 16

Hinweis:

Bei Anwendung auf PE-HD-/PEX-Rohren ist unsere Innenstützhülse SHVA erforderlich.

Bei der Anwendung auf AZ-Rohren kann die Längskraftschlüssigkeit nicht gewährleistet werden.

Dichtung EPDM, DIN-EN 681-1 / KTW / UBA / DVGW-W270
PFA /PN Wasser: bis DN 300 = 16 bar, größer DN 300 = 10 bar



DN	d	Flansch DN	Flansch PN	Best.-Nr.	D	B	L	t _{min}	t _{max}	Schrauben Anz./Best.Nr.	Gewicht [kg]	VE	PE	LS	RG
40	43,5-63,5	40	10/16	672000	150	168	148	65	110	3 x 670601	4,400	4	96	1	RH1
40	43,5-63,5	50	10/16	672001	165	168	144	65	110	3 x 670601	4,500	4	96	1	RH1
50	48,0-71,0	50	10/16	672002	165	178	153	65	110	3 x 670603	4,500	4	30	1	RH1
65	63,0-83,7	65	10/16	672003	185	189	144	65	110	3 x 670601	5,300	4	96	1	RH1
80	85,7-107,0	80	10/16	672005	200	212	144	65	110	3 x 670601	6,300	2	60	1	RH1
100	107,2-133,2	100	10/16	672007	220	280	192	90	125	3 x 670707	10,000	2	36	1	RH1
125	132,2-160,2	125	10/16	672009	252	305	173	90	135	3 x 670707	10,600	2	24	1	RH1
150	158,2-192,2	150	10/16	672011	285	339	212	90	125	4 x 670707	14,400	1	18	1	RH1
175	192,2-226,9	200	10/16	672013	340	403	240	125	165	5 x 670707	23,900	1	18	1	RH1
200	218,1-256,0	200	10/16	672015	340	432	240	125	165	5 x 670707	25,300	1	12	1	RH1
250	266,2-310,2	250	10/16	672017	400	476	303	125	165	6 x 670609	35,600	1	4	1	RH1
300	315,0-356,0	300	10/16	672019	470	522	304	125	200	8 x 670609	43,700	1	4	1	RH1
350	352,2-396,0	350	10/16	672021	520	577	313	125	200	9 x 670717	51,200	1	1	1	RH1
400	398,2-442,0	400	10/16	672023	580	623	313	125	200	10 x 670717	57,700	1	1	1	RH1
400+	448,0-492,0	400	10/16	672025	580	713	413	125	200	12 x 670619	96,000	1	1	1	RH1
500	498,0-552,0	500	10/16	672027	715	803	398	140	215	9 x 670719	109,000	1	1	1	RH1
500+	558,0-608,0	500	10/16	672029	715	860	448	140	215	10 x 670719	125,000	1	1	1	RH1
600	604,0-648,0	600	10/16	672031	840	900	410	195	255	12 x 670719	171,000	1	1	1	RH1
600+	676,0-726,0	600	10/16	672033	840	975	470	195	255	14 x 670719	195,000	1	1	1	RH1

Dichtung NBR, DIN-EN 682
MOP Gas: bis DN 400 = 5 bar
Sonstige Wasserqualitäten PFA /PN: bis DN 300 = 16 bar, größer DN 300 = 10 bar



DN	d	Flansch DN	Flansch PN	Best.-Nr.	D	B	L	t _{min}	t _{max}	Schrauben Anz./Best.Nr.	Gewicht [kg]	VE	PE	LS	RG
40	43,5-63,5	40	10/16	670000	150	168	148	65	110	3 x 670601	4,400	4	96	3	RH1
40	43,5-63,5	50	10/16	670001	165	168	144	65	110	3 x 670601	4,500	4	96	3	RH1
50	48,0-71,0	50	10/16	670002	165	178	153	65	110	3 x 670603	4,500	4	30	3	RH1
65	63,0-83,7	65	10/16	670003	185	189	144	65	110	3 x 670601	5,300	4	96	3	RH1
80	85,7-107,0	80	10/16	670005	200	212	144	65	110	3 x 670601	6,300	2	60	1	RH1
100	107,2-133,2	100	10/16	670007	220	280	192	90	125	3 x 670707	10,000	2	36	1	RH1
125	132,2-160,2	125	10/16	670009	252	305	173	90	135	3 x 670707	10,600	2	24	1	RH1
150	158,2-192,2	150	10/16	670011	285	339	212	90	125	4 x 670707	14,400	1	18	1	RH1
175	192,2-226,9	200	10/16	670013	340	403	240	125	165	5 x 670707	23,900	1	18	3	RH1
200	218,1-256,0	200	10/16	670015	340	432	240	125	165	5 x 670707	25,300	1	12	1	RH1
250	266,2-310,2	250	10/16	670017	400	476	303	125	165	6 x 670609	35,600	1	4	1	RH1
300	315,0-356,0	300	10/16	670019	470	522	304	125	200	8 x 670609	43,700	1	4	1	RH1
350	352,2-396,0	350	10/16	670021	520	577	313	125	200	9 x 670717	51,200	1	1	3	RH1
400	398,2-442,0	400	10/16	670023	580	623	313	125	200	10 x 670717	57,700	1	1	3	RH1



FGK

FRIAGRIP Kupplung (U-Stück)

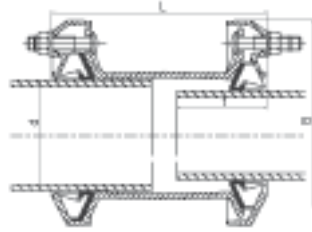

Längskraftschlüssige Kupplung zur Anbindung von Rohren unterschiedlicher Materialien (Stahl, Guss, Duktill-Guss, Asbestzement, PVC, PE-HD/PEX) im Tiefbau.

- Gehäuse und Folgering aus duktilem Gusseisen (EN-GS-450-10)
- Korrosionsschutz Rilsan (min. 250 µm gem. GSK).
- Ein Greifsystem für alle Rohrmaterialien: Haltesegment aus Acetal, Greifsegment aus Acetal, korundbeschichtet
- Dichtungswerkstoff EPDM bzw. NBR
- Durchmessertoleranz dimensionsabhängig bis max. 54 mm
- Schrauben und Muttern aus Edelstahl.
- Abwinkelung der Rohre von max. 8 Grad möglich

Hinweis:

Bei Anwendung auf PE-HD-/PEX-Rohren ist unsere Innenstützhülse SHVA erforderlich.

Bei der Anwendung auf AZ-Rohren kann die Längskraftschlüssigkeit nicht gewährleistet werden.

Dichtung EPDM, DIN-EN 681-1 / KTW / UBA / DVGW-W270
PFA /PN Wasser: bis DN 300 = 16 bar, größer DN 300 = 10 bar



DN	d	Best.-Nr.	B	L	t _{min}	t _{max}	Schrauben Anz./Best.Nr.	Gewicht [kg]	VE	PE	LS	RG
40	43,5-63,5	672101	168	222	65	95	3 x 670601 / 3 x 670601	5,200	5	90	1	RH1
50	48,0-71,0	672102	178	256	65	110	3 x 670603 / 3 x 670603	5,600	4	30	1	RH1
65	63,0-83,7	672103	189	222	65	95	3 x 670601 / 3 x 670601	6,100	4	72	1	RH1
80	85,7-107,0	672105	212	248	65	110	3 x 670601 / 3 x 670601	7,700	1	30	1	RH1
100	107,2-133,2	672107	280	296	90	125	3 x 670707 / 3 x 670707	13,400	1	24	1	RH1
125	132,2-160,2	672109	305	296	90	125	3 x 670707 / 3 x 670707	14,300	1	12	1	RH1
150	158,2-192,2	672111	339	340	90	135	4 x 670707 / 4 x 670707	19,900	1	12	1	RH1
175	192,2-226,9	672113	403	347	125	165	5 x 670707 / 5 x 670707	32,800	1	12	1	RH1
200	218,1-256,0	672115	432	347	125	165	5 x 670707 / 5 x 670707	35,000	1	8	1	RH1
250	266,2-310,2	672117	476	484	125	165	6 x 670717 / 6 x 670717	52,300	1	2	1	RH1
300	315,0-356,0	672119	522	484	125	200	8 x 670717 / 8 x 670717	63,100	1	2	1	RH1
350	352,2-396,0	672121	577	485	125	200	9 x 670717 / 9 x 670717	73,800	1	1	1	RH1
400	398,2-442,0	672123	623	485	125	200	10 x 670717 / 10 x 670717	81,800	1	1	1	RH1
400+	448,0-492,0	672125	713	545	125	200	12 x 670619 / 12 x 670619	135,000	1	1	1	RH1
500	498,0-552,0	672127	803	565	140	215	9 x 670719 / 9 x 670719	142,000	1	1	1	RH1
500+	558,0-608,0	672129	860	565	140	215	10 x 670719 / 10 x 670719	162,000	1	1	1	RH1
600	604,0-648,0	672131	900	605	195	255	12 x 670719 / 12 x 670719	238,000	1	1	1	RH1
600+	676,0-726,0	672133	975	605	195	255	14 x 670719 / 14 x 670719	267,000	1	1	1	RH1

Dichtung NBR, DIN-EN 682
MOP Gas: bis DN 400 = 5 bar
Sonstige Wasserqualitäten PFA /PN: bis DN 300 = 16 bar, größer DN 300 = 10 bar



DN	d	Best.-Nr.	B	L	t _{min}	t _{max}	Schrauben Anz./Best.Nr.	Gewicht [kg]	VE	PE	LS	RG
40	43,5-63,5	670101	168	222	65	95	3 x 670601 / 3 x 670601	5,200	5	90	1	RH1
50	48,0-71,0	670102	178	256	65	110	3 x 670603 / 3 x 670603	5,600	4	30	3	RH1
65	63,0-83,7	670103	189	222	65	95	3 x 670601 / 3 x 670601	6,100	4	72	3	RH1
80	85,7-107,0	670105	212	248	65	110	3 x 670601 / 3 x 670601	7,700	1	30	1	RH1
100	107,2-133,2	670107	280	296	90	125	3 x 670707 / 3 x 670707	13,400	1	24	1	RH1
125	132,2-160,2	670109	305	296	90	125	3 x 670707 / 3 x 670707	14,300	1	12	1	RH1
150	158,2-192,2	670111	339	340	90	135	4 x 670707 / 4 x 670707	19,900	1	12	1	RH1
175	192,2-226,9	670113	403	347	125	165	5 x 670707 / 5 x 670707	32,800	1	12	3	RH1
200	218,1-256,0	670115	432	347	125	165	5 x 670707 / 5 x 670707	35,000	1	8	1	RH1
250	266,2-310,2	670117	476	484	125	165	6 x 670717 / 6 x 670717	52,300	1	2	3	RH1
300	315,0-356,0	670119	522	484	125	200	8 x 670717 / 8 x 670717	63,100	1	2	1	RH1
350	352,2-396,0	670121	577	485	125	200	9 x 670717 / 9 x 670717	73,800	1	1	3	RH1
400	398,2-442,0	670123	623	485	125	200	10 x 670717 / 10 x 670717	81,800	1	1	3	RH1



FGR

FRIAGRIP Reduzierkupplung (U-Stück)

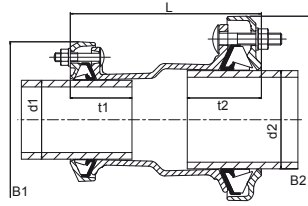

Längskraftschlüssige Reduzierkupplung zur Anbindung von Rohren unterschiedlicher Materialien (Stahl, Guss, Duktill-Guss, Asbestzement, PVC, PE-HD/PEX) im Tiefbau.

- Gehäuse und Folgering aus duktilem Gusseisen (EN-GS-450-10)
- Korrosionsschutz Rilsan (min. 250 µm gem. GSK)
- Ein Greifsystem für alle Rohrmaterialien: Haltesegment aus Acetal, Greifsegment aus Acetal, korundbeschichtet
- Dichtungswerkstoff EPDM bzw. NBR
- Durchmessertoleranz dimensionsabhängig bis max. 54 mm
- Schrauben und Muttern aus Edelstahl
- Abwinkelung der Rohre von max. 8 Grad möglich

Hinweis:

Bei Anwendung auf PE-HD-/PEX-Rohren ist unsere Innenstützhülse SHVA erforderlich.

Bei der Anwendung auf AZ-Rohren kann die Längskraftschlüssigkeit nicht gewährleistet werden.



Dichtung EPDM, DIN-EN 681-1 / KTW / UBA / DVGW-W270
PFA /PN Wasser: bis DN 300 = 16 bar, größer DN 300 = 10 bar

DN	d ₁	d ₂	Best.-Nr.	B ₁	B ₂	L	t _{1 min}	t _{1 max}	t _{2 min}	t _{2 max}	Schrauben Anz./Best.Nr.	Gewicht [kg]	VE	PE	LS	RG
32/40	36,0-46,0	43,5-63,5	672401	153	168	226	65	95	65	95	3 x 670603 / 3 x 670603	4,600	5	90	1	RH1
80/100	85,7-107,0	107,2-133,2	672405	212	280	282	65	95	65	95	3 x 670603 / 3 x 670707	10,900	1	24	1	RH1
100/125	107,2-133,2	132,2-160,2	672407	280	305	306	90	125	90	115	3 x 670707 / 3 x 670707	14,600	1	12	1	RH1
100/150	107,2-133,2	158,2-192,2	672408	280	339	319	90	115	90	135	3 x 670707 / 4 x 670707	17,600	1	12	1	RH1
125/150	132,2-160,2	158,2-192,2	672409	305	339	319	90	115	90	135	3 x 670707 / 4 x 670707	18,000	1	12	1	RH1
150/175	158,2-192,2	192,2-226,9	672411	339	403	347	90	125	90	135	4 x 670707 / 5 x 670707	26,800	1	12	1	RH1
175/200	192,2-226,9	218,1-256,0	672413	403	432	347	125	155	125	165	5 x 670707 / 5 x 670707	34,300	1	8	1	RH1
200/250	218,1-256,0	266,2-310,2	672415	432	476	436	125	165	125	165	5 x 670707 / 6 x 670717	44,000	1	8	1	RH1
250/300	266,2-310,2	315,0-356,0	672417	476	524	524	125	165	125	200	6 x 670717 / 8 x 670717	57,900	1	4	1	RH1
400/400+	398,0-442,0	448,0-492,0	672423	623	713	575	125	200	125	200	10 x 670717 / 12 x 670619	122,000	1	1	3	RH1
500/500+	498,0-552,0	558,0-608,0	672427	803	860	595	140	215	140	215	9 x 670619 / 10 x 670619	156,000	1	1	3	RH1
600/600+	604,0-648,0	676,0-726,0	672431	900	975	635	195	255	195	255	12 x 670619 / 14 x 670619	259,000	1	1	3	RH1

Dichtung NBR, DIN-EN 682
MOP Gas: bis DN 400 = 5 bar
Sonstige Wasserqualitäten PFA /PN: bis DN 300 = 16 bar, größer DN 300 = 10 bar



DN	d ₁	d ₂	Best.-Nr.	B ₁	B ₂	L	t _{1 min}	t _{1 max}	t _{2 min}	t _{2 max}	Schrauben Anz./Best.Nr.	Gewicht [kg]	VE	PE	LS	RG
32/40	36,0-46,0	43,5-63,5	670401	153	168	226	65	95	65	95	3 x 670603 / 3 x 670603	4,600	5	90	3	RH1
80/100	85,7-107,0	107,2-133,2	670405	212	280	282	65	95	65	95	3 x 670603 / 3 x 670707	10,900	1	24	3	RH1
100/125	107,2-133,2	132,2-160,2	670407	280	305	306	90	125	90	115	3 x 670707 / 3 x 670707	14,600	1	12	3	RH1
100/150	107,2-133,2	158,2-192,2	670408	280	339	319	90	115	90	135	3 x 670707 / 4 x 670707	17,600	1	12	3	RH1
125/150	132,2-160,2	158,2-192,2	670409	305	339	319	90	115	90	135	3 x 670707 / 4 x 670707	18,000	1	12	3	RH1
150/175	158,2-192,2	192,2-226,9	670411	339	403	347	90	125	90	135	4 x 670707 / 5 x 670707	26,800	1	12	3	RH1
175/200	192,2-226,9	218,1-256,0	670413	403	432	347	125	155	125	165	5 x 670707 / 5 x 670707	34,300	1	8	3	RH1
200/250	218,1-256,0	266,2-310,2	670415	432	476	436	125	165	125	165	5 x 670707 / 6 x 670717	44,000	1	8	3	RH1
250/300	266,2-310,2	315,0-356,0	670417	476	524	524	125	165	125	200	6 x 670717 / 8 x 670717	57,900	1	4	3	RH1



FGPA

FRIAGRIP PE-Adapter

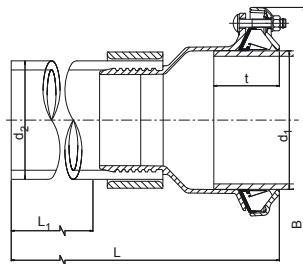

Längskraftschlüssiger Übergangsadapter auf Anschweißende aus PE100 SDR11 zur Anbindung von Rohren unterschiedlicher Materialien (Stahl, Guss, Duktill-Guss, Asbestzement, PVC, PE-HD/PEX) im Tiefbau.

- Gehäuse und Folgering aus duktilem Gusseisen (EN-GS-450-10)
- Korrosionsschutz Rilsan (min. 250 µm gem. GSK)
- Ein Greifsystem für alle Rohrmaterialien: Haltesegment aus Acetal, Greifsegment aus Acetal, korundbeschichtet
- Dichtungswerkstoff EPDM bzw. NBR
- Durchmessertoleranz dimensionsabhängig bis max. 38 mm
- Schrauben und Muttern aus Edelstahl
- Abwinkelung der Rohre von max. 4 Grad möglich

Hinweis:

Bei Anwendung auf PE-HD-/PEX-Rohren ist unsere Innenstützhülse SHVA erforderlich.

Bei der Anwendung auf AZ-Rohren kann die Längskraftschlüssigkeit nicht gewährleistet werden.

Dichtung EPDM, DIN-EN 681-1 / KTW / UBA / DVGW-W270 PFA /PN Wasser: bis DN 300 = 16 bar, größer DN 300 = 10 bar



DN	d ₁	d ₂	Best.-Nr.	B	L	L1	t _{min}	t _{max}	Schrauben Anz./Best.Nr.	Gewicht [kg]	VE	PE	LS	RG
80	85,7-107,0	90	673005	212	662	496	65	95	3 x 670601	6,800	1	24	1	RH1
100	107,2-133,2	110	673007	280	685	496	90	115	3 x 670707	12,000	1	12	1	RH1
100	107,2-133,2	125	673008	280	678	496	90	115	3 x 670707	12,700	1	12	1	RH1
125	132,2-160,2	110	673009	305	704	496	90	115	3 x 670707	13,500	1	12	1	RH1
125	132,2-160,2	125	673010	305	698	496	90	115	3 x 670707	14,200	1	12	1	RH1
150	158,2-192,2	160	673011	339	707	496	90	125	4 x 670707	20,600	1	8	1	RH1
150	158,2-192,2	180	673012	339	704	496	90	125	4 x 670707	23,800	1	6	1	RH1
200	218,1-256,0	225	673015	432	728	496	125	165	5 x 670707	32,000	1	4	1	RH1

Dichtung NBR, DIN-EN 682 MOP Gas: bis DN 400 = 5 bar Sonstige Wasserqualitäten PFA /PN: bis DN 300 = 16 bar, größer DN 300 = 10 bar



DN	d ₁	d ₂	Best.-Nr.	B	L	L1	t _{min}	t _{max}	Schrauben Anz./Best.Nr.	Gewicht [kg]	VE	PE	LS	RG
80	85,7-107,0	90	671005	212	662	496	65	95	3 x 670601	6,800	1	24	3	RH1
100	107,2-133,2	110	671007	280	685	496	90	115	3 x 670707	12,000	1	12	1	RH1
100	107,2-133,2	125	671008	280	678	496	90	115	3 x 670707	12,700	1	12	3	RH1
125	132,2-160,2	110	671009	305	704	496	90	115	3 x 670707	13,500	1	12	3	RH1
125	132,2-160,2	125	671010	305	698	496	90	115	3 x 670707	14,200	1	12	3	RH1
150	158,2-192,2	160	671011	339	707	496	90	125	4 x 670707	20,600	1	8	1	RH1
150	158,2-192,2	180	671012	339	704	496	90	125	4 x 670707	23,800	1	6	3	RH1
200	218,1-256,0	225	671015	432	728	496	125	165	5 x 670707	32,000	1	4	3	RH1

FGE

FRIAGRIP Endkappe

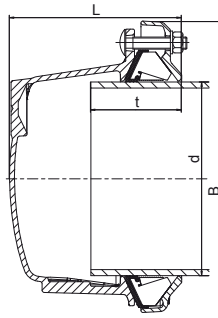

Längskraftschlüssige Endkappe zum Abdrücken oder Verschließen von Rohren unterschiedlicher Materialien (Stahl, Guss, Duktill-Guss, Asbestzement, PVC, PE-HD/PEX) im Tiefbau.

- Gehäuse und Folgering aus duktilem Gusseisen (EN-GS-450-10)
- Korrosionsschutz Rilsan (min. 250 µm gem. GSK)
- Ein Greifsystem für alle Rohrmaterialien: Haltesegment aus Acetal, Greifsegment aus Acetal, korundbeschichtet
- Dichtungswerkstoff EPDM bzw. NBR
- Durchmesser toleranz dimensionsabhängig bis max. 44 mm
- Schrauben und Muttern verzinkt und sheraplexbeschichtet
- Abwinkelung der Rohre von max. 4 Grad möglich

Hinweis:

Bei Anwendung auf PE-HD-/PEX-Rohren ist unsere Innenstützhülse SHVA erforderlich.

Bei der Anwendung auf AZ-Rohren kann die Längskraftschlüssigkeit nicht gewährleistet werden.

Dichtung EPDM, DIN-EN 681-1 / KTW / UBA / DVGW-W270
PFA /PN Wasser: bis DN 300 = 16 bar, größer DN 300 = 10 bar



DN	d	Best.-Nr.	B	L	t _{min}	t _{max}	Schrauben Anz./Best.Nr.	Gewicht [kg]	VE	PE	LS	RG
40	43,5-63,5	672201	168	140	65	95	3 x 670603	3,100	4	96	1	RH1
65	63,0-83,7	672203	189	140	65	95	3 x 670603	3,600	4	96	3	RH1
80	85,7-107,0	672205	212	156	65	110	3 x 670603	4,400	4	96	1	RH1
100	107,2-133,2	672207	280	184	90	125	3 x 670707	8,400	2	48	1	RH1
125	132,2-160,2	672209	305	202	90	135	3 x 670707	10,000	1	18	1	RH1
150	158,2-192,2	672211	339	206	90	135	4 x 670707	12,500	1	18	1	RH1
175	192,2-226,9	672213	403	222	125	165	5 x 670707	19,200	1	8	3	RH1
200	218,1-256,0	672215	432	224	125	165	5 x 670707	21,100	1	4	1	RH1
250	266,2-310,2	672217	476	299	125	165	6 x 670717	32,200	1	4	3	RH1
300	315,0-356,0	672219	522	300	125	200	8 x 670717	38,900	1	4	3	RH1

Dichtung NBR, DIN-EN 682
MOP Gas: bis DN 400 = 5 bar
Sonstige Wasserqualitäten PFA /PN: bis DN 300 = 16 bar, größer DN 300 = 10 bar



DN	d	Best.-Nr.	B	L	t _{min}	t _{max}	Schrauben Anz./Best.Nr.	Gewicht [kg]	VE	PE	LS	RG
40	43,5-63,5	670201	168	140	65	95	3 x 670603	3,100	4	96	3	RH1
65	63,0-83,7	670203	189	140	65	95	3 x 670603	3,600	4	96	3	RH1
80	85,7-107,0	670205	212	156	65	110	3 x 670603	4,400	4	96	3	RH1
100	107,2-133,2	670207	280	184	90	125	3 x 670707	8,400	2	48	1	RH1
125	132,2-160,2	670209	305	202	90	135	3 x 670707	10,000	1	18	3	RH1
150	158,2-192,2	670211	339	206	90	135	4 x 670707	12,500	1	18	1	RH1
175	192,2-226,9	670213	403	222	125	165	5 x 670707	19,200	1	8	3	RH1
200	218,1-256,0	670215	432	224	125	165	5 x 670707	21,100	1	4	3	RH1
250	266,2-310,2	670217	476	299	125	165	6 x 670717	32,200	1	4	3	RH1
300	315,0-356,0	670219	522	300	125	200	8 x 670717	38,900	1	4	3	RH1



FGEG

FRIAGRIP Endkappe mit Innengewinde

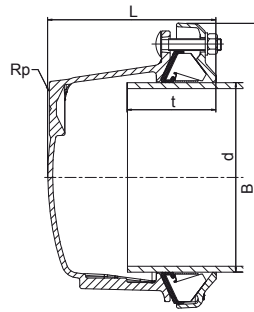

Längskraftschlüssige Endkappe mit stirnseitigem Innengewinde zum Abdrücken oder Verschließen von Rohren unterschiedlicher Materialien (Stahl, Guss, Duktill-Guss, Asbestzement, PVC, PE-HD/PEX) im Tiefbau.

- Gehäuse und Folgering aus duktilem Gusseisen (EN-GS-450-10)
- Korrosionsschutz Rilsan (min. 250 µm gem. GSK)
- Ein Greifsystem für alle Rohrmaterialien: Haltesegment aus Acetal, Greifsegment aus Acetal, korundbeschichtet
- Dichtungswerkstoff EPDM bzw. NBR
- Durchmessertoleranz dimensionsabhängig bis max. 44 mm
- Schrauben und Muttern verzinkt und sheraplexbeschichtet
- Abwinklung der Rohre von max. 4 Grad möglich

Hinweis:

Bei Anwendung auf PE-HD-/PEX-Rohren ist unsere Innenstützhülse SHVA erforderlich.

Bei der Anwendung auf AZ-Rohren kann die Längskraftschlüssigkeit nicht gewährleistet werden.

Schrauben verzinkt und sheraplexbeschichtet
 Dichtung EPDM, DIN-EN 681-1 / KTW / UBA / DVGW-W270
 PFA /PN Wasser: bis DN 300 = 16 bar, größer DN 300 = 10 bar



DN	d	Rp	Best.-Nr.	B	L	t _{min}	t _{max}	Schrauben Anz./Best.Nr.	Gewicht [kg]	VE	PE	LS	RG
40	43,5-63,5	2"	672301	168	140	65	95	3 x 670603	3,100	4	96	1	RH1
40	43,5-63,5	1 1/4"	672302	168	140	65	95	3 x 670603	3,100	4	96	1	RH1
65	63,0-83,7	2"	672303	189	140	65	95	3 x 670603	3,600	4	96	3	RH1
65	63,0-83,7	1 1/2"	672304	189	140	65	95	3 x 670603	3,600	4	96	1	RH1
80	85,7-107,0	2"	672305	212	156	65	110	3 x 670603	4,400	4	96	1	RH1
100	107,2-133,2	2"	672307	280	184	90	125	3 x 670707	8,400	2	48	1	RH1
125	132,2-160,2	2"	672309	305	202	90	135	3 x 670707	10,000	1	18	3	RH1
150	158,2-192,2	2"	672311	339	206	90	135	4 x 670707	12,500	1	18	1	RH1
175	192,2-226,9	2"	672313	403	222	125	165	5 x 670707	19,200	1	8	3	RH1
200	218,1-256,0	2"	672315	432	224	125	165	5 x 670707	21,100	1	4	3	RH1
250	266,2-310,2	2"	672317	476	299	125	165	6 x 670717	32,200	1	4	3	RH1
300	315,0-356,0	2"	672319	522	300	125	200	8 x 670717	38,900	1	4	3	RH1

Schrauben verzinkt und sheraplexbeschichtet
 Dichtung NBR, DIN-EN 682
 MOP Gas: bis DN 400 = 5 bar /
 Sonstige Wasserqualitäten PFA /PN: bis DN 300 = 16 bar, größer DN 300 = 10 bar



DN	d	Rp	Best.-Nr.	B	L	t _{min}	t _{max}	Schrauben Anz./Best.Nr.	Gewicht [kg]	VE	PE	LS	RG
40	43,5-63,5	2"	670301	168	140	65	95	3 x 670603	3,100	4	96	3	RH1
40	43,5-63,5	1 1/4"	670302	168	140	65	95	3 x 670603	3,100	4	96	3	RH1
65	63,0-83,7	2"	670303	189	140	65	95	3 x 670603	3,600	4	96	3	RH1
80	85,7-107,0	2"	670305	212	156	65	110	3 x 670603	4,400	4	96	3	RH1
100	107,2-133,2	2"	670307	280	184	90	125	3 x 670707	8,400	2	48	3	RH1
125	132,2-160,2	2"	670309	305	202	90	135	3 x 670707	10,000	1	18	3	RH1
150	158,2-192,2	2"	670311	339	206	90	135	4 x 670707	12,500	1	18	3	RH1
175	192,2-226,9	2"	670313	403	222	125	165	5 x 670707	19,200	1	8	3	RH1
200	218,1-256,0	2"	670315	432	224	125	165	5 x 670707	21,100	1	4	3	RH1
250	266,2-310,2	2"	670317	476	299	125	165	6 x 670717	32,200	1	4	3	RH1
300	315,0-356,0	2"	670319	522	300	125	200	8 x 670717	38,900	1	4	3	RH1

FRIACORE



FRIAGRIP

FGEG

FRIAGRIP Endkappe mit Innengewinde

Schrauben Edelstahl
Dichtung EPDM, DIN-EN 681-1 / KTW / UBA / DVGW-W270
PFA /PN Wasser: bis DN 300 = 16 bar, größer DN 300 = 10 bar



DN	d	Rp	Best.-Nr.	B	L	t _{min}	t _{max}	Schrauben Anz./Best.Nr.	Gewicht [kg]	VE	PE	LS	RG
40	43,5-63,5	2"	672351	168	140	65	95	3 x 670603	3,100	4	96	3	RH1
40	43,5-63,5	1 1/4"	672352	168	140	65	95	3 x 670603	3,100	4	96	3	RH1
65	63,0-83,7	2"	672353	189	140	65	95	3 x 670603	3,600	4	96	3	RH1
65	63,0-83,7	1 1/2"	672354	189	140	65	95	3 x 670603	3,600	4	96	3	RH1
80	85,7-107,0	2"	672355	212	156	65	110	3 x 670603	4,400	4	96	3	RH1
100	107,2-133,2	2"	672357	280	184	90	125	3 x 670707	8,400	2	48	3	RH1
125	132,2-160,2	2"	672359	305	202	90	135	3 x 670707	10,000	1	18	3	RH1
150	158,2-192,2	2"	672361	339	206	90	135	4 x 670707	12,500	1	18	3	RH1
175	192,2-226,9	2"	672363	403	222	125	165	5 x 670707	19,200	1	8	3	RH1
200	218,1-256,0	2"	672365	432	224	125	165	5 x 670707	21,100	1	4	3	RH1
250	266,2-310,2	2"	672367	476	299	125	165	6 x 670717	32,200	1	4	3	RH1
300	315,0-356,0	2"	672369	522	300	125	200	8 x 670717	38,900	1	4	3	RH1

FRIAGRIP Ersatzteile und Werkzeug

FGSM

FRIAGRIP Schrauben, Scheiben und Muttern

Bei Rückfragen zu den benötigten Mengen können sich auch gerne direkt an uns wenden: Tel. +49 621 486-2828.



Schrauben, Scheiben und Muttern aus Edelstahl

Schraubenkopf	Ø Gewinde	Best.-Nr.	L	SW [mm]	Gewicht [kg]	LS	RG
HRH/Sechskant	M12	670601	70	19	0,800	1	RH6
CSX/Halbrundkopf	M12	670603	70	19	0,200	1	RH6
HRH/Sechskant	M16	670607	90	24	0,180	1	RH6
HRH/Sechskant	M16	670609	120	24	0,220	1	RH6
HRH/Sechskant	M16	670619	140	24	0,220	1	RH6
CSX/Halbrundkopf	M16	670707	93	24	0,140	1	RH6
CSX/Halbrundkopf	M16	670717	120	24	0,250	1	RH6
HRH/Sechskant	M20	670719	150	30	0,220	1	RH6

LSN

Lange Stecknüsse für FRIAGRIP Produkte

Lange Stecknüsse zur Montage von Produkten aus den Baureihen FRIAGRIP, Ultra-Range, Wide-Range, Standard Range, FRIACLAMP und vielem mehr.



Werkzeugaufnahme: 1/2" Vierkant
Material: Chrom-Vanadium-Werkzeugstahl
Länge: 150 mm

d	Best.-Nr.	L	SW [mm]	Gewicht [kg]	VE	LS	RG
M10	670817	150	17	0,300	1	3	RH6
M12	670819	150	19	0,300	1	1	RH6
M14	670822	150	22	0,300	1	3	RH6
M16	670824	150	24	0,300	1	1	RH6
M20	670830	150	30	0,300	1	3	RH6



FGDK

FRIAGRIP Dichtsystem komplett

Komplettes Dichtsystem für FRIAGRIP Formstücke bestehend aus:

- Dichtung aus EPDM bzw. NBR
- Haltesegmente Acetal
- Greifsegmente aus Acetal, korundbeschichtet

Hinweis:

Bei mehrmaliger Verwendung eines Bauteiles ist für jede Anwendung ein neues Dichtsystem erforderlich.



Dichtung EPDM, DIN-EN 681-1 / KTW, W270

DN	d	PN	Best.-Nr.	Gewicht [kg]	VE	LS	RG
32	36,0-46,0	16	672900	0,500	1	1	RH6
40	43,5-63,5	16	672901	0,500	24	1	RH6
50	48,0-71,0	16	672902	0,500	1	1	RH6
65	63,0-83,7	16	672903	0,500	1	1	RH6
80	85,7-107,0	16	672905	0,500	60	1	RH6
100	107,2-133,2	16	672907	1,100	1	1	RH6
125	132,2-160,2	16	672909	1,300	1	1	RH6
150	158,2-192,2	16	672911	1,500	1	1	RH6
175	192,2-226,9	10	672913	1,800	1	1	RH6
200	218,1-256,0	10	672915	2,050	1	1	RH6
250	266,2-310,2	10	672917	2,350	1	1	RH6
300	315,0-356,0	10	672919	2,700	1	1	RH6
350	352,2-396,0	10	672921	2,700	1	1	RH6
400	398,2-442,0	10	672923	3,000	1	1	RH6
400+	448,0-492,0		672925	6,000	1	1	RH6
500	498,0-552,0		672927	6,000	1	1	RH6
500+	558,0-608,0		672929	6,000	1	1	RH6
600	604,0-648,0		672931	13,000	1	1	RH6
600+	676,0-726,0		672933	15,000	1	1	RH6



Dichtung NBR, DIN-EN 682

DN	d	PN	Best.-Nr.	Gewicht [kg]	VE	LS	RG
32	36,0-46,0	16	670900	0,500	1	3	RH6
40	43,5-63,5	16	670901	0,500	1	1	RH6
50	48,0-71,0	16	670902	0,500	1	1	RH6
65	63,0-83,7	16	670903	0,500	1	1	RH6
80	85,7-107,0	16	670905	0,500	1	1	RH6
100	107,2-133,2	16	670907	1,100	1	1	RH6
125	132,2-160,2	16	670909	1,300	1	1	RH6
150	158,2-192,2	16	670911	1,500	1	1	RH6
175	192,2-226,9	10	670913	1,700	1	3	RH6
200	218,1-256,0	10	670915	2,050	1	1	RH6
250	266,2-310,2	10	670917	2,350	1	1	RH6
300	315,0-356,0	10	670919	2,700	1	1	RH6
350	352,2-396,0	10	670921	2,700	1	3	RH6
400	398,2-442,0	10	670923	3,000	1	3	RH6

Stützhülsen

SHVA

Stützhülse aus Edelstahl für Rohre aus PE 80, PE 100 und PEX

Innenstützhülse aus Edelstahl mit Spannkeil für den Einsatz von FRIAGRIP, Ultra-Range und Wide-Range auf PE-HD/PEX-Rohren, für dünnwandige PVC Rohre < SDR21 auf Anfrage.

SHVA-Wanddicke $\leq d180$: 1mm, $\geq d 200$: 2 mm.

Die Stützhülsen d40 und d50 sind Bundbuchsen ohne Keil.

Die Stützhülsen ab d 450 bestehen aus 2 Halbschalen und 2 Spannkeilen (L_1 = Keillänge).



d	SDR	Best.-Nr.	L	L1	Gewicht [kg]	VE	LS	RG
40	11	670501	110		0,200	20	1	RH6
50	11	670502	110		0,200	20	1	RH6
63	17	670503	130	220	0,150	40	1	RH6
63	11	670504	130	220	0,150	40	1	RH6
75	17	670505	130	220	0,200	6	1	RH6
75	11	670506	130	220	0,200	6	1	RH6
90	17	670507	130	220	0,300	40	1	RH6
90	11	670508	130	220	0,240	40	1	RH6
110	17	670509	150	220	0,350	25	1	RH6
110	11	670510	150	220	0,300	25	1	RH6
125	17	670511	150	220	0,350	22	1	RH6
125	11	670512	150	220	0,400	22	1	RH6
140	17	670513	150	220	0,450	9	1	RH6
140	11	670514	150	220	0,400	9	1	RH6
160	17	670515	175	220	0,550	12	1	RH6
160	11	670516	175	220	0,500	12	1	RH6
180	17	670517	175	220	0,600	12	1	RH6
180	11	670518	175	220	0,700	18	1	RH6
200	17	670519	180	220	1,900	4	1	RH6
200	11	670520	180	220	1,750	4	1	RH6
225	17	670521	180	220	2,100	16	1	RH6
225	11	670522	180	220	2,000	16	1	RH6
250	17	670523	180	220	2,250	4	1	RH6
250	11	670524	180	220	2,100	3	1	RH6
280	17	670527	200	220	2,800	16	1	RH6
280	11	670528	200	220	2,500	16	1	RH6
315	17	670525	200	220	3,000	12	1	RH6
315	11	670526	200	220	2,850	12	1	RH6
355	17	670533	200	220	3,500	2	1	RH6
355	11	670534	200	220	3,100	2	1	RH6
400	17	670529	200	220	1,020	1	1	RH6
400	11	670530	200	220	1,020	1	1	RH6
450	17	670531	250	300	10,000	1	1	RH6
450	11	670532	250	300	10,000	1	1	RH6
500	17	670535	250	300	3,000	1	1	RH6
500	11	670536	250	300	6,000	1	1	RH6
560	17	670537	250	300	6,000	1	1	RH6
560	11	670538	250	300	6,000	1	1	RH6
630	17	670539	250	300	13,000	1	1	RH6
630	11	670540	250	300	13,000	1	1	RH6
710	17	670541	250	300	13,000	1	1	RH6
710	11	670542	250	300	13,000	1	1	RH6



URFA

Ultra-Range Flanschadapter (EU-Stück)

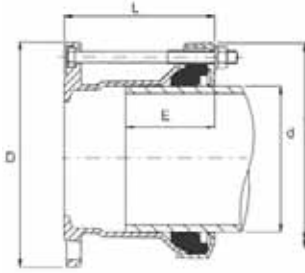

Flanschadapter zur Anbindung von Rohren unterschiedlicher Materialien (Stahl, Guss, Duktill-Guss, Asbestzement, PVC, PE-HD/PEX).

- Gehäuse und Folgering aus duktilem Gusseisen (EN-GS-450-10)
- Korrosionsschutz Rilsan (min. 250 µm gem. GSK)
- Schrauben und Muttern verzinkt/theraplexbeschichtet bzw. aus Edelstahl
- Dichtungswerkstoff EPDM bzw. NBR
- Durchmesser tolerance dimensionsabhängig max. 34 mm
- Abwinkelung der Rohre von max. 4 Grad möglich
- Flanschanschlussmaße nach DIN EN1092, PN 10 und PN 16

Hinweis:

Bei der Anwendung auf PE-HD/PEX-Rohren ist unsere Innenstützhülse SHVA erforderlich. Alternativ empfehlen wir das längskraftschlüssige Produkt FRIAGRIP.

Schrauben verzinkt und sheraplexbeschichtet
Dichtung EPDM, DIN-EN 681-1 / KTW / UBA / DVGW-W270
PFA/PN Wasser = 16 bar



DN	d	Flansch DN	Flansch PN	Best.-Nr.	D	B	L	t _{min}	t _{max}	Gewicht [kg]	VE	PE	LS	RG
40/50	43,5-63,5	50	10/16	UR-14R9-043-05	167	151	115	80	90	4,400	4	96	3	RH2
65	63,0-83,7	65	10/16	UR-14R9-063-06	185	171	120	80	90	5,100	4	96	3	RH2
80	85,7-107,0	80	10/16	UR-14R9-085-08	200	192	140	80	110	5,800	2	60	1	RH2
100	107,2-133,2	100	10/16	UR-14R9-107-10	234	231	170	85	110	8,600	2	48	1	RH2
125	132,2-160,2	125	10/16	UR-14R9-132-12	268	265	150	90	120	9,800	2	48	3	RH2
150	158,2-192,2	150	10/16	UR-14R9-158-15	317	303	200	100	125	14,200	1	18	1	RH2
175	192,2-226,9	200	10/16	UR-14R9-192-20	344	344	230	100	150	17,200	1	18	3	RH2
200	218,1-252,1	200	10/16	UR-14R9-218-20	374	369	230	100	150	20,400	1	18	1	RH2
250	266,2-300,2	250	10/16	UR-14R9-266-25	424	417	285	100	180	27,500	1	4	3	RH2
300	315,0-349,0	300	10/16	UR-14R9-315-30	472	466	285	100	180	34,300	1	4	3	RH2

Schrauben Edelstahl
Dichtung EPDM, DIN-EN 681-1 / KTW / UBA / DVGW-W270
PFA/PN Wasser = 16 bar



DN	d	Flansch DN	Flansch PN	Best.-Nr.	D	B	L	t _{min}	t _{max}	Gewicht [kg]	VE	PE	LS	RG
40/50	43,5-63,5	50	10/16	UR-14R9X043-05	167	151	115	80	90	4,400	4	96	3	RH2
65	63,0-83,7	65	10/16	UR-14R9X063-06	185	171	120	80	90	5,100	4	96	3	RH2
80	85,7-107,0	80	10/16	UR-14R9X085-08	200	192	140	80	110	5,800	2	60	1	RH2
100	107,2-133,2	100	10/16	UR-14R9X107-10	234	231	170	85	110	8,600	2	48	1	RH2
125	132,2-160,2	125	10/16	UR-14R9X132-12	268	265	150	90	120	9,800	2	48	1	RH2
150	158,2-192,2	150	10/16	UR-14R9X158-15	317	303	200	100	125	14,200	1	18	1	RH2
175	192,2-226,9	200	10/16	UR-14R9X192-20	344	344	230	100	150	17,200	1	18	3	RH2
200	218,1-252,1	200	10/16	UR-14R9X218-20	374	369	230	100	150	20,400	1	18	1	RH2
250	266,2-300,2	250	10/16	UR-14R9X266-25	424	417	285	100	180	27,500	1	4	1	RH2
300	315,0-349,0	300	10/16	UR-14R9X315-30	472	466	285	100	180	34,300	1	4	1	RH2



Ultra-Range

URFA Ultra-Range Flanschadapter (EU-Stück)

Schrauben verzinkt und sheraplexbeschichtet
 Dichtung NBR, DIN-EN 682
 MOP Gas = 5 bar / Sonstige Wasserqualitäten = 16 bar



DN	d	Flansch DN	Flansch PN	Best.-Nr.	D	B	L	t _{min}	t _{max}	Gewicht [kg]	VE	PE	LS	RG
40/50	43,5-63,5	50	10/16	UR-14R2-043-05	167	151	115	80	90	4,400	4	96	3	RH2
65	63,0-83,7	65	10/16	UR-14R2-063-06	185	171	120	80	90	5,100	4	96	3	RH2
80	85,7-107,0	80	10/16	UR-14R2-085-08	200	192	140	80	110	5,800	2	60	1	RH2
100	107,2-133,2	100	10/16	UR-14R2-107-10	234	231	170	85	110	8,600	2	48	1	RH2
125	132,2-160,2	125	10/16	UR-14R2-132-12	268	265	150	90	120	9,800	2	48	3	RH2
150	158,2-192,2	150	10/16	UR-14R2-158-15	317	303	200	100	125	14,200	1	18	1	RH2
175	192,2-226,9	200	10/16	UR-14R2-192-20	344	344	230	100	150	17,200	1	18	3	RH2
200	218,1-252,1	200	10/16	UR-14R2-218-20	374	369	230	100	150	20,400	1	18	1	RH2
250	266,2-300,2	250	10/16	UR-14R2-266-25	424	417	285	100	180	27,500	1	4	3	RH2
300	315,0-349,0	300	10/16	UR-14R2-315-30	472	466	285	100	180	34,300	1	4	3	RH2

Schrauben Edelstahl
 Dichtung NBR, DIN-EN 682
 MOP Gas = 5 bar / Sonstige Wasserqualitäten = 16 bar



DN	d	Flansch DN	Flansch PN	Best.-Nr.	D	B	L	t _{min}	t _{max}	Gewicht [kg]	VE	PE	LS	RG
40/50	43,5-63,5	50	10/16	UR-14R2X043-05	167	151	115	80	90	4,400	4	96	3	RH2
65	63,0-83,7	65	10/16	UR-14R2X063-06	185	171	120	80	90	5,100	4	96	3	RH2
80	85,7-107,0	80	10/16	UR-14R2X085-08	200	192	140	80	110	5,800	2	60	1	RH2
100	107,2-133,2	100	10/16	UR-14R2X107-10	234	231	170	85	110	8,600	2	48	1	RH2
125	132,2-160,2	125	10/16	UR-14R2X132-12	268	265	150	90	120	9,800	2	48	3	RH2
150	158,2-192,2	150	10/16	UR-14R2X158-15	317	303	200	100	125	14,200	1	18	1	RH2
175	192,2-226,9	200	10/16	UR-14R2X192-20	344	344	230	100	150	17,200	1	18	3	RH2
200	218,1-252,1	200	10/16	UR-14R2X218-20	374	369	230	100	150	20,400	1	18	1	RH2
250	266,2-300,2	250	10/16	UR-14R2X266-25	424	417	285	100	180	27,500	1	4	3	RH2
300	315,0-349,0	300	10/16	UR-14R2X315-30	472	466	285	100	180	34,300	1	4	3	RH2



URK

Ultra-Range Kuplung (U-Stück)

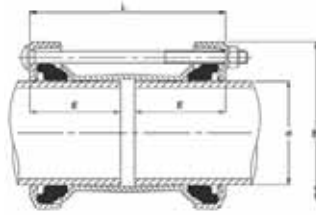

Kuplung zur Anbindung von Rohren unterschiedlicher Materialien (Stahl, Guss, Duktill-Guss, Asbestzement, PVC, PE-HD/PEX).

- Gehäuse und Folgering aus duktilem Gusseisen (EN-GS-450-10)
- Korrosionsschutz Rilsan (min. 250 µm gem. GSK)
- Schrauben und Muttern verzinkt/theraplexbeschichtet bzw. aus Edelstahl
- Dichtungswerkstoff EPDM bzw. NBR
- Durchmesserabweichung dimensionsabhängig max. 34 mm
- Abwinkelung der Rohre von max. 8 Grad möglich

Hinweis:

Bei der Anwendung auf PE-HD/PEX-Rohren ist unsere Innenstützhülse SHVA erforderlich. Alternativ empfehlen wir das längskraftschlüssige Produkt FRIAGRIP.

Schrauben verzinkt und theraplexbeschichtet
Dichtung EPDM, DIN-EN 681-1 / KTW / UBA / DVGW-W270
PFA/PN Wasser = 16 bar



DN	d	Best.-Nr.	B	L	t _{min}	t _{max}	Gewicht [kg]	VE	PE	LS	RG
40/50	43,5-63,5	UR-02R9-043	151	210	80	95	4,500	4	96	3	RH2
65	63,0-83,7	UR-02R9-063	171	215	80	95	5,200	2	48	3	RH2
80	85,7-107,0	UR-02R9-085	192	240	75	110	6,300	4	72	1	RH2
100	107,2-133,2	UR-02R9-107	231	260	75	120	9,000	1	30	1	RH2
125	132,2-160,2	UR-02R9-132	265	260	75	120	11,300	1	30	3	RH2
150	158,2-192,2	UR-02R9-158	308	305	90	145	15,400	1	18	1	RH2
175	192,2-226,9	UR-02R9-192	344	320	90	145	21,700	1	12	3	RH2
200	218,1-252,1	UR-02R9-218	369	320	90	145	24,300	1	12	1	RH2
250	266,2-300,2	UR-02R9-266	417	400	90	185	34,700	1	2	3	RH2
300	315,0-349,0	UR-02R9-315	466	400	90	185	39,400	1	2	3	RH2

Schrauben Edelstahl
Dichtung EPDM, DIN-EN 681-1 / KTW / UBA / DVGW-W270
PFA/PN Wasser = 16 bar



DN	d	Best.-Nr.	B	L	t _{min}	t _{max}	Gewicht [kg]	VE	PE	LS	RG
40/50	43,5-63,5	UR-02R9X043	151	210	80	95	4,500	4	96	3	RH2
65	63,0-83,7	UR-02R9X063	171	215	80	95	5,200	2	48	3	RH2
80	85,7-107,0	UR-02R9X085	192	240	75	110	6,300	4	72	1	RH2
100	107,2-133,2	UR-02R9X107	231	260	75	120	9,000	1	30	1	RH2
125	132,2-160,2	UR-02R9X132	265	260	75	120	11,300	1	30	1	RH2
150	158,2-192,2	UR-02R9X158	308	305	90	145	15,400	1	18	1	RH2
175	192,2-226,9	UR-02R9X192	344	320	90	145	21,700	1	12	3	RH2
200	218,1-252,1	UR-02R9X218	369	320	90	145	24,300	1	12	1	RH2
250	266,2-300,2	UR-02R9X266	417	400	90	185	34,700	1	2	3	RH2
300	315,0-349,0	UR-02R9X315	466	400	90	185	39,400	1	2	3	RH2



Ultra-Range

URK Ultra-Range Kupplung (U-Stück)

Schrauben verzinkt und sheraplexbeschichtet
 Dichtung NBR, DIN-EN 682
 MOP Gas = 5 bar / Sonstige Wasserqualitäten = 16 bar



DN	d	Best.-Nr.	B	L	t _{min}	t _{max}	Gewicht [kg]	VE	PE	LS	RG
40/50	43,5-63,5	UR-02R2-043	151	210	80	95	4,500	4	96	3	RH2
65	63,0-83,7	UR-02R2-063	171	215	80	95	5,200	2	48	3	RH2
80	85,7-107,0	UR-02R2-085	192	240	75	110	6,300	4	72	1	RH2
100	107,2-133,2	UR-02R2-107	231	260	75	120	9,000	1	30	1	RH2
125	132,2-160,2	UR-02R2-132	265	260	75	120	11,300	1	30	3	RH2
150	158,2-192,2	UR-02R2-158	308	305	90	145	15,400	1	18	1	RH2
175	192,2-226,9	UR-02R2-192	344	320	90	145	21,700	1	12	3	RH2
200	218,1-252,1	UR-02R2-218	369	320	90	145	24,300	1	12	1	RH2
250	266,2-300,2	UR-02R2-266	417	400	90	185	34,700	1	2	3	RH2
300	315,0-349,0	UR-02R2-315	466	400	90	185	39,400	1	2	3	RH2

Schrauben Edelstahl
 Dichtung NBR, DIN-EN 682
 MOP Gas = 5 bar / Sonstige Wasserqualitäten = 16 bar



DN	d	Best.-Nr.	B	L	t _{min}	t _{max}	Gewicht [kg]	VE	PE	LS	RG
40/50	43,5-63,5	UR-02R2X043	151	210	80	95	4,500	4	96	3	RH2
65	63,0-83,7	UR-02R2X063	171	215	80	95	5,200	2	48	3	RH2
80	85,7-107,0	UR-02R2X085	192	240	75	110	6,300	4	72	1	RH2
100	107,2-133,2	UR-02R2X107	231	260	75	120	9,000	1	30	1	RH2
125	132,2-160,2	UR-02R2X132	265	260	75	120	11,300	1	30	3	RH2
150	158,2-192,2	UR-02R2X158	308	305	90	145	15,400	1	18	1	RH2
175	192,2-226,9	UR-02R2X192	344	320	90	145	21,700	1	12	3	RH2
200	218,1-252,1	UR-02R2X218	369	320	90	145	24,300	1	12	1	RH2
250	266,2-300,2	UR-02R2X266	417	400	90	185	34,700	1	2	3	RH2
300	315,0-349,0	UR-02R2X315	466	400	90	185	39,400	1	2	3	RH2



WRFA

Wide-Range Flanschadapter (EU-Stück)

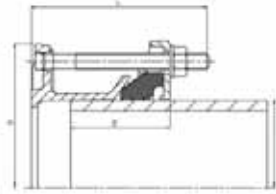

Flanschadapter zur Anbindung von Rohren unterschiedlicher Materialien (Stahl, Guss, Duktill-Guss, Asbestzement, PVC, PE-HD/PEX).

- Gehäuse und Folgering aus Stahl
- Korrosionsschutz Rilsan (min. 250 µm gem. GSK)
- Schrauben und Muttern verzinkt/theraplexbeschichtet bzw. aus Edelstahl
- Dichtungswerkstoff EPDM
- Durchmesser tolerance max. 17 mm
- Abwinkelung der Rohre von max. 3 Grad möglich
- Flanschanschlussmaße nach DIN EN1092, PN 10 und PN 16

Hinweis:

Bei der Anwendung auf PE-HD/PEX-Rohren ist unsere Innenstützhülse SHVA erforderlich. Alternativ empfehlen wir das längskraftschlüssige Produkt FRIAGRIP.

Schrauben verzinkt und theraplexbeschichtet
Dichtung EPDM, DIN-EN 681-1 / KTW / UBA / DVGW-W270
PFA/PN Wasser = 16 bar



DN	d	Flansch DN	Flansch PN	Best.-Nr.	L	Gewicht [kg]	VE	PE	LS	RG
300	351,0-368,0	300	10	GB-14R9-351-30	345	32,700	1	4	3	RH3
300	351,0-368,0	300	16	GB-16R9-351-30	345	37,800	1	4	3	RH3
350	374,5-391,5	350	10	GB-14R9-374-35	180	30,900	1	2	3	RH3
350	374,5-391,5	350	16	GB-16R9-374-35	180	30,900	1	2	3	RH3
350	394,3-411,3	350	10	GB-14R9-394-35	280	40,000	1	1	3	RH3
350	394,3-411,3	350	16	GB-16R9-394-35	280	39,800	1	1	3	RH3
400	404,8-421,8	400	10	GB-14R9-404-40	180	34,600	1	1	3	RH3
400	404,8-421,8	400	16	GB-16R9-404-40	180	39,600	1	1	3	RH3
400	425,0-442,0	400	10	GB-14R9-425-40	180	35,500	1	1	3	RH3
400	425,0-442,0	400	16	GB-16R9-425-40	180	37,700	1	1	3	RH3
400	447,2-464,2	400	10	GB-14R9-447-40	280	45,900	1	1	3	RH3
400	447,2-464,2	400	16	GB-16R9-447-40	280	45,900	1	1	3	RH3
400	455,0-472,0	400	10	GB-14R9-455-40	280	41,100	1	1	3	RH3
400	455,0-472,0	400	16	GB-16R9-455-40	280	45,600	1	1	3	RH3
450	501,9-518,9	450	10	GB-14R9-501-45	280	53,700	1	1	3	RH3
450	501,9-518,9	450	16	GB-16R9-501-45	280	53,700	1	1	3	RH3
500	501,9-518,9	500	10	GB-14R9-501-50	180	53,700	1	1	3	RH3
500	501,9-518,9	500	16	GB-16R9-501-50	180	53,700	1	1	3	RH3
500	510,0-527,0	500	10	GB-14R9-510-50	180	48,000	1	1	3	RH3
500	510,0-527,0	500	16	GB-16R9-510-50	180	53,000	1	1	3	RH3
500	527,0-544,0	500	10	GB-14R9-527-50	180	50,500	1	1	3	RH3
500	527,0-544,0	500	16	GB-16R9-527-50	180	50,500	1	1	3	RH3
500	540,1-557,1	500	10	GB-14R9-540-50	280	50,500	1	1	3	RH3
500	540,1-557,1	500	16	GB-16R9-540-50	280	50,500	1	1	3	RH3
500	555,3-572,3	500	10	GB-14R9-555-50	280	62,000	1	1	3	RH3
500	555,3-572,3	500	16	GB-16R9-555-50	280	64,000	1	1	3	RH3
500	566,5-583,5	500	10	GB-14R9-566-50	345	59,100	1	1	3	RH3
500	566,5-583,5	500	16	GB-16R9-566-50	345	62,200	1	1	3	RH3
500	582,2-599,2	500	10	GB-14R9-582-50	345	54,200	1	1	3	RH3
500	582,2-599,2	500	16	GB-16R9-582-50	345	62,500	1	1	3	RH3
600	601,0-618,0	600	10	GB-14R9-601-60	180	63,000	1	1	3	RH3
600	601,0-618,0	600	16	GB-16R9-601-60	180	65,500	1	1	3	RH3
600	630,5-647,5	600	10	GB-14R9-630-60	180	63,400	1	1	3	RH3
600	630,5-647,5	600	16	GB-16R9-630-60	180	66,100	1	1	3	RH3
600	645,2-662,2	600	10	GB-14R9-645-60	280	63,100	1	1	3	RH3
600	645,2-662,2	600	16	GB-16R9-645-60	280	63,700	1	1	3	RH3
600	675,0-692,0	600	10	GB-14R9-675-60	280	64,400	1	1	3	RH3
600	675,0-692,0	600	16	GB-16R9-675-60	280	78,000	1	1	3	RH3

Wide-Range

WRFA Wide-Range Flanschadapter (EU-Stück)

Schrauben Edelstahl
 Dichtung EPDM, DIN-EN 681-1 / KTW / UBA / DVGW-W270
 PFA/PN Wasser = 16 bar



DN	d	Flansch DN	Flansch PN	Best.-Nr.	L	Gewicht [kg]	VE	PE	LS	RG
300	351,0-368,0	300	10	GB-14R9X351-30	345	32,700	1	4	3	RH3
300	351,0-368,0	300	16	GB-16R9X351-30	345	37,800	1	4	3	RH3
350	374,5-391,5	350	10	GB-14R9X374-35	180	30,900	1	2	3	RH3
350	374,5-391,5	350	16	GB-16R9X374-35	180	30,900	1	2	3	RH3
350	394,3-411,3	350	10	GB-14R9X394-35	180	40,000	1	1	3	RH3
350	394,3-411,3	350	16	GB-16R9X394-35	280	39,800	1	1	3	RH3
400	404,8-421,8	400	10	GB-14R9X404-40	180	34,600	1	1	3	RH3
400	404,8-421,8	400	16	GB-16R9X404-40	180	39,600	1	1	3	RH3
400	425,0-442,0	400	10	GB-14R9X425-40	180	35,500	1	1	1	RH3
400	425,0-442,0	400	16	GB-16R9X425-40	180	37,700	1	1	3	RH3
400	447,2-464,2	400	10	GB-14R9X447-40	280	45,900	1	1	3	RH3
400	447,2-464,2	400	16	GB-16R9X447-40	280	45,900	1	1	3	RH3
400	455,0-472,0	400	10	GB-14R9X455-40	280	45,600	1	1	3	RH3
400	455,0-472,0	400	16	GB-16R9X455-40	280	45,600	1	1	3	RH3
450	501,9-518,9	450	10	GB-14R9X501-45	280	53,700	1	1	3	RH3
450	501,9-518,9	450	16	GB-16R9X501-45	280	53,700	1	1	3	RH3
500	501,9-518,9	500	10	GB-14R9X501-50	180	53,700	1	1	3	RH3
500	501,9-518,9	500	16	GB-16R9X501-50	180	53,700	1	1	3	RH3
500	510,0-527,0	500	10	GB-14R9X510-50	180	48,000	1	1	3	RH3
500	510,0-527,0	500	16	GB-16R9X510-50	180	53,000	1	1	3	RH3
500	527,0-544,0	500	10	GB-14R9X527-50	180	50,500	1	1	1	RH3
500	527,0-544,0	500	16	GB-16R9X527-50	180	50,500	1	1	3	RH3
500	540,1-557,1	500	10	GB-14R9X540-50	280	50,500	1	1	3	RH3
500	540,1-557,1	500	16	GB-16R9X540-50	280	50,500	1	1	3	RH3
500	555,3-572,3	500	10	GB-14R9X555-50	280	62,000	1	1	3	RH3
500	555,3-572,3	500	16	GB-16R9X555-50	280	64,000	1	1	3	RH3
500	566,5-583,5	500	10	GB-14R9X566-50	345	59,100	1	1	3	RH3
500	566,5-583,5	500	16	GB-16R9X566-50	345	62,200	1	1	3	RH3
500	582,2-599,2	500	10	GB-14R9X582-50	345	54,200	1	1	3	RH3
500	582,2-599,2	500	16	GB-16R9X582-50	345	62,500	1	1	3	RH3
600	601,0-618,0	600	10	GB-14R9X601-60	180	63,000	1	1	3	RH3
600	601,0-618,0	600	16	GB-16R9X601-60	180	65,500	1	1	3	RH3
600	630,5-647,5	600	10	GB-14R9X630-60	180	63,400	1	1	1	RH3
600	630,5-647,5	600	16	GB-16R9X630-60	180	66,100	1	1	3	RH3
600	645,2-662,2	600	10	GB-14R9X645-60	280	63,100	1	1	3	RH3
600	645,2-662,2	600	16	GB-16R9X645-60	280	63,700	1	1	3	RH3
600	675,0-692,0	600	10	GB-14R9X675-60	280	64,400	1	1	3	RH3
600	675,0-692,0	600	16	GB-16R9X675-60	280	78,000	1	1	3	RH3
700	689,0-706,0	600	10	GB-14R9X689-60	345	90,300	1	1	3	RH3
700	689,0-706,0	600	16	GB-16R9X689-60	345	90,300	1	1	3	RH3
700	710,0-727,0	700	10	GB-14R9X710-70	345	90,300	1	1	3	RH3
700	710,0-727,0	700	16	GB-16R9X710-70	345	90,300	1	1	3	RH3
700	733,0-750,0	700	10	GB-14R9X733-70	345	90,300	1	1	1	RH3
700	733,0-750,0	700	16	GB-16R9X733-70	345	90,300	1	1	3	RH3



WRK

Wide-Range Kupplung (U-Stück)

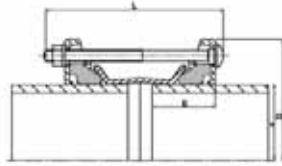

Kupplung zur Anbindung von Rohren unterschiedlicher Materialien (Stahl, Guss, Duktill-Guss, Asbestzement, PVC, PE-HD/PEX).

- Gehäuse und Folgering aus Stahl
- Korrosionsschutz Rilsan (min. 250 µm gem. GSK)
- Schrauben und Muttern verzinkt/theraplexbeschichtet bzw. aus Edelstahl
- Dichtungswerkstoff EPDM
- Durchmessertoleranz max. 17 mm
- Abwinkelung der Rohre von max. 6 Grad möglich

Hinweis:

Bei der Anwendung auf PE-HD/PEX-Rohren ist unsere Innenstützhülse SHVA erforderlich. Alternativ empfehlen wir das längskraftschlüssige Produkt FRIAGRIP.

Schrauben verzinkt und theraplexbeschichtet
Dichtung EPDM, DIN-EN 681-1 / KTW / UBA / DVGW-W270
PFA/PN Wasser = 16 bar



DN	d	Best.-Nr.	L	Gewicht [kg]	VE	PE	LS	RG
300	351,0-368,0	GB-02R9-351	310	32,400	1	2	3	RH3
350	374,5-391,5	GB-02R9-374	310	34,200	1	1	3	RH3
400	394,3-411,3	GB-02R9-394	310	35,600	1	1	3	RH3
400	418,2-435,2	GB-02R9-418	310	37,600	1	1	3	RH3
400	447,2-464,2	GB-02R9-447	310	40,900	1	1	3	RH3
450	455,0-472,0	GB-02R9-455	310	41,200	1	1	3	RH3
450	476,0-493,0	GB-02R9-476	310	43,000	1	1	3	RH3
500	501,9-518,9	GB-02R9-501	310	44,500	1	1	3	RH3
500	527,0-544,0	GB-02R9-527	310	47,700	1	1	3	RH3
500	555,3-572,3	GB-02R9-555	310	49,800	1	1	3	RH3
600	630,5-647,5	GB-02R9-630	310	56,100	1	1	3	RH3
600	662,0-679,0	GB-02R9-662	310	58,400	1	1	3	RH3
600	675,0-692,0	GB-02R9-675	310	59,000	1	1	3	RH3

Schrauben Edelstahl
Dichtung EPDM, DIN-EN 681-1 / KTW / UBA / DVGW-W270
PFA/PN Wasser = 16 bar



DN	d	Best.-Nr.	L	Gewicht [kg]	VE	PE	LS	RG
300	351,0-368,0	GB-02R9X351	310	32,400	1	2	3	RH3
350	374,5-391,5	GB-02R9X374	310	34,200	1	1	3	RH3
400	394,3-411,3	GB-02R9X394	310	35,600	1	1	3	RH3
400	418,2-435,2	GB-02R9X418	310	37,600	1	1	1	RH3
400	447,2-464,2	GB-02R9X447	310	40,900	1	1	1	RH3
450	455,0-472,0	GB-02R9X455	310	41,200	1	1	3	RH3
450	476,0-493,0	GB-02R9X476	310	43,000	1	1	3	RH3
500	501,9-518,9	GB-02R9X501	310	44,500	1	1	3	RH3
500	527,0-544,0	GB-02R9X527	310	47,700	1	1	1	RH3
500	555,3-572,3	GB-02R9X555	310	49,800	1	1	3	RH3
600	630,5-647,5	GB-02R9X630	310	56,100	1	1	1	RH3
600	662,0-679,0	GB-02R9X662	310	58,400	1	1	3	RH3
600	675,0-692,0	GB-02R9X675	310	59,000	1	1	3	RH3
700	689,0-706,0	GB-02R9X689	310	56,300	1	1	3	RH3
700	695,0-712,0	GB-02R9X695	310	56,700	1	1	3	RH3
700	710,0-727,0	GB-02R9X710	310	57,700	1	1	3	RH3
700	733,0-750,0	GB-02R9X733	310	59,000	1	1	1	RH3

FRIACORE



WRKR

Wide-Range Reduzierkupplung (U-Stück)

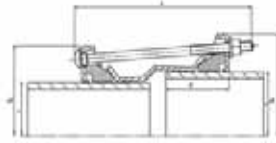

Reduzierkupplung zur Anbindung von Rohren unterschiedlicher Materialien (Stahl, Guss, Duktill-Guss, Asbestzement, PVC, PE-HD/PEX).

- Gehäuse und Folgering aus Stahl
- Korrosionsschutz Rilsan (min. 250 µm gem. GSK)
- Schrauben und Muttern verzinkt/theraplexbeschichtet bzw. aus Edelstahl
- Dichtungswerkstoff EPDM
- Durchmesser tolerance max. 17 mm
- Abwinkelung der Rohre von max. 6 Grad möglich

Hinweis:

Bei der Anwendung auf PE-HD/PEX-Rohren ist unsere Innenstützhülse SHVA erforderlich. Alternativ empfehlen wir das längskraftschlüssige Produkt FRIAGRIP.

Schrauben verzinkt und theraplexbeschichtet
 Dichtung EPDM, DIN-EN 681-1 / KTW / UBA / DVGW-W270
 PFA/PN Wasser = 16 bar



DN	d ₁	d ₂	Best.-Nr.	L	Gewicht [kg]	VE	LS	RG
300	315,0-332,0	351,0-368,0	GB-99R9-315351	230	32,100	1	3	RH3
300	315,0-332,0	367,0-384,0	GB-99R9-315367	230	33,500	1	3	RH3
350	351,0-368,0	374,5-391,5	GB-99R9-351374	300	33,000	1	3	RH3
350	374,5-391,5	394,3-411,3	GB-99R9-374394	300	34,500	1	3	RH3
350	374,5-391,5	404,8-421,8	GB-99R9-374404	300	36,500	1	3	RH3
350	394,3-411,3	418,2-435,2	GB-99R9-394418	300	36,500	1	3	RH3
350	394,3-411,3	425,0-442,0	GB-99R9-394425	300	38,200	1	3	RH3
400	404,8-421,8	425,0-442,0	GB-99R9-404425	300	37,500	1	3	RH3
400	425,0-442,0	434,4-451,4	GB-99R9-425434	300	38,900	1	3	RH3
400	425,0-442,0	447,0-464,0	GB-99R9-425447	300	39,100	1	3	RH3
400	425,0-442,0	455,0-472,0	GB-99R9-425455	300	39,500	1	3	RH3
400	425,0-442,0	476,0-493,0	GB-99R9-425476	300	51,000	1	3	RH3
400	425,0-442,0	487,0-504,0	GB-99R9-425487	300	52,100	1	3	RH3
400	447,2-464,2	455,0-472,0	GB-99R9-447455	300	42,000	1	3	RH3
400	447,2-464,2	476,0-493,0	GB-99R9-447476	300	48,000	1	3	RH3
400	447,2-464,2	501,9-518,9	GB-99R9-447501	300	53,000	1	3	RH3
400	447,2-464,2	510,0-527,0	GB-99R9-447510	300	55,000	1	3	RH3
400	447,2-464,2	540,1-557,1	GB-99R9-447540	300	57,000	1	3	RH3
400	476,0-493,0	487,3-504,3	GB-99R9-476487	300	42,700	1	3	RH3
400	476,0-493,0	501,9-518,9	GB-99R9-476501	300	43,000	1	3	RH3
400	476,0-493,0	510,0-527,0	GB-99R9-476510	300	43,600	1	3	RH3
400	487,0-504,0	527,0-544,0	GB-99R9-487527	300	53,000	1	3	RH3
500	501,0-518,0	527,0-545,0	GB-99R9-501527	300	46,000	1	3	RH3
500	510,0-527,0	527,0-545,0	GB-99R9-510527	300	60,000	1	3	RH3
500	527,0-544,0	540,1-557,1	GB-99R9-528540	300	47,500	1	3	RH3
500	527,0-544,0	555,3-572,3	GB-99R9-528555	300	47,600	1	3	RH3
500	527,0-544,0	566,5-583,5	GB-99R9-528566	300	47,800	1	3	RH3
500	527,0-544,0	582,2-599,2	GB-99R9-528582	300	48,000	1	3	RH3
500	527,0-544,0	598,0-615,0	GB-99R9-527598	300	63,000	1	3	RH3
500	527,0-544,0	601,0-618,0	GB-99R9-527601	300	65,000	1	3	RH3
500	527,0-544,0	630,0-647,0	GB-99R9-527630	300	67,000	1	3	RH3
500	555,3-572,3	566,5-583,5	GB-99R9-555566	300	51,000	1	3	RH3
600	598,0-615,0	630,0-647,0	GB-99R9-598630	300	56,200	1	3	RH3
600	601,0-618,0	630,0-647,0	GB-99R9-601630	300	54,800	1	3	RH3
600	630,0-647,0	645,2-662,2	GB-99R9-630645	300	55,800	1	3	RH3
600	630,0-647,0	662,0-679,0	GB-99R9-630662	300	56,100	1	3	RH3
600	630,0-647,0	675,0-692,0	GB-99R9-630675	300	57,000	1	3	RH3



Wide-Range

WRKR Wide-Range Reduzierkupplung (U-Stück)

Schrauben Edelstahl
 Dichtung EPDM, DIN-EN 681-1 / KTW / UBA / DVGW-W270
 PFA/PN Wasser = 16 bar



DN	d ₁	d ₂	Best.-Nr.	L	Gewicht [kg]	VE	LS	RG
300	315,0-332,0	351,0-368,0	GB-99R9X315351	230	32,100	1	1	RH3
300	315,0-332,0	367,0-384,0	GB-99R9X315367	230	22,500	1	3	RH3
350	351,0-368,0	374,5-391,5	GB-99R9X351374	300	33,000	1	3	RH3
350	374,5-391,5	394,3-411,3	GB-99R9X374394	300	34,500	1	3	RH3
350	374,5-391,5	404,8-421,8	GB-99R9X374404	300	36,500	1	3	RH3
350	394,3-411,3	418,2-435,2	GB-99R9X394418	300	36,500	1	3	RH3
350	394,3-411,3	425,0-442,0	GB-99R9X394425	300	38,200	1	3	RH3
400	404,8-421,8	425,0-442,0	GB-99R9X404425	300	37,500	1	3	RH3
400	425,0-442,0	434,4-451,4	GB-99R9X425434	300	38,900	1	3	RH3
400	425,0-442,0	447,0-464,0	GB-99R9X425447	300	39,100	1	3	RH3
400	425,0-442,0	455,0-472,0	GB-99R9X425455	300	39,500	1	1	RH3
400	425,0-442,0	476,0-493,0	GB-99R9X425476	300	51,000	1	3	RH3
400	425,0-442,0	487,0-504,0	GB-99R9X425487	300	52,100	1	3	RH3
400	447,2-464,2	455,0-472,0	GB-99R9X447455	300	42,000	1	3	RH3
400	447,2-464,2	476,0-493,0	GB-99R9X447476	300	48,000	1	3	RH3
400	447,2-464,2	501,9-518,9	GB-99R9X447501	300	53,000	1	3	RH3
400	447,2-464,2	510,0-527,0	GB-99R9X447510	300	55,000	1	3	RH3
400	447,2-464,2	540,1-557,1	GB-99R9X447540	300	57,000	1	3	RH3
400	476,0-493,0	487,3-504,3	GB-99R9X476487	300	42,700	1	3	RH3
400	476,0-493,0	501,9-518,9	GB-99R9X476501	300	43,000	1	3	RH3
400	476,0-493,0	510,0-527,0	GB-99R9X476510	300	43,600	1	3	RH3
400	487,0-504,0	527,0-545,0	GB-99R9X487527	300	53,000	1	3	RH3
500	501,0-518,0	527,0-545,0	GB-99R9X501527	300	46,000	1	3	RH3
500	510,0-527,0	527,0-545,0	GB-99R9X510527	300	60,000	1	3	RH3
500	527,0-544,0	540,1-557,1	GB-99R9X528540	300	47,500	1	3	RH3
500	527,0-544,0	555,3-572,1	GB-99R9X528555	300	47,600	1	3	RH3
500	527,0-544,0	566,5-583,5	GB-99R9X528566	300	47,800	1	3	RH3
500	527,0-544,0	582,2-599,2	GB-99R9X528582	300	48,000	1	3	RH3
500	527,0-544,0	598,0-615,0	GB-99R9X527598	300	63,000	1	3	RH3
500	527,0-544,0	601,0-618,0	GB-99R9X527601	300	65,000	1	3	RH3
500	527,0-544,0	630,0-647,0	GB-99R9X527630	300	67,000	1	3	RH3
500	555,3-572,3	566,5-583,5	GB-99R9X555566	300	51,000	1	3	RH3
600	598,0-615,0	630,0-647,0	GB-99R9X598630	300	56,200	1	3	RH3
600	601,0-618,0	630,0-647,0	GB-99R9X601630	300	54,800	1	3	RH3
600	630,0-647,0	645,2-662,2	GB-99R9X630645	300	55,800	1	3	RH3
600	630,0-647,0	662,0-679,0	GB-99R9X630662	300	56,100	1	3	RH3
600	630,0-647,0	675,0-692,0	GB-99R9X630675	300	57,000	1	3	RH3



SRFA

Standard-Range Flanschadapter (EU-Stück)

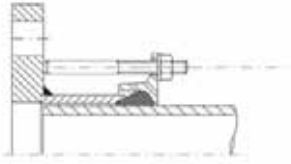

- Gehäuse und Folgering: Stahl
- Korrosionsschutz: Rilsan
- Schrauben und Muttern: verzinkt und sheraplexbeschichtet bzw. Edelstahl
- Dichtungswerkstoff EPDM
- Zulässige Abweichung des Außendurchmessers: +/- 2 mm, größer auf Anfrage
- Betriebsdruck: dimensions- und anwendungsabhängig, DN 50 ≤ 40 bar, DN 1500 ≤ 14 bar
- Dimensionsbereich: DN 50 bis > DN 1500
- SRFA können auftragsbezogen für nahezu jeden Rohraußendurchmesser und mit verschiedensten Flanschbildern hergestellt werden
- Preise und Lieferzeit auf Anfrage



SRK

Standard-Range Kupplung (U-Stück)

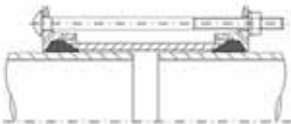

- Gehäuse und Folgering: Stahl
- Korrosionsschutz: Rilsan
- Schrauben und Muttern: verzinkt und sheraplexbeschichtet bzw. Edelstahl
- Dichtungswerkstoff EPDM
- Zulässige Abweichung des Außendurchmessers: +/- 2 mm, größer auf Anfrage
- Betriebsdruck: dimensions- und anwendungsabhängig, DN 50 ≤ 40 bar, DN 1500 ≤ 14 bar
- Dimensionsbereich: DN 50 bis > DN 1500
- SRK können auftragsbezogen für nahezu jeden Rohraußendurchmesser hergestellt werden.
- Preise und Lieferzeit auf Anfrage.



SRKR

Standard-Range Reduzierkupplung (U-Stück)

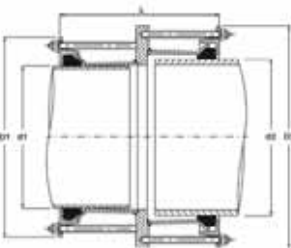

- Gehäuse und Folgering: Stahl
- Korrosionsschutz: Rilsan
- Schrauben und Muttern: verzinkt und sheraplexbeschichtet bzw. Edelstahl
- Dichtungswerkstoff EPDM
- Zulässige Abweichung des Außendurchmessers: +/- 2 mm, größer auf Anfrage
- Betriebsdruck: dimensions- und anwendungsabhängig, DN 50 ≤ 40 bar, DN 1500 ≤ 14 bar
- Dimensionsbereich: DN 50 bis > DN 1500
- SRKR können auftragsbezogen für nahezu jede Rohraußendurchmesserkombination hergestellt werden
- Preise und Lieferzeit auf Anfrage





MAGNUM 3G / PHILMAC UNI Klemmfittings

Die sichere und universelle Verbindungstechnik für PE-Rohre und Rohre aus anderen Materialien im Wasserbereich.

Preisliste PH 8/24

MAGNUM 3G

Universelle Klemmfittings aus Hochleistungskunststoffen für Rohrverbindungen für Trinkwasserleitungen aus PE

"Slide & Tighten-Technologie"

Die "Slide & Tighten-Technologie" ermöglicht zum einen eine mühelose Überschiebbarkeit des Klemmfittings über die Rohrenden ganz ohne Anfasen und zum anderen eine progressiv wirkende Abdichtung der gesamten Rohroberfläche

MAGNUM 3G Klemmfittings sind mit der dynamischen Dichtungstechnologie "Slide & Tighten" ausgestattet. Diese spezielle Technologie garantiert das Einführen der Rohre in die Verschraubungen mit sehr geringem Aufwand und einer vollständigen Betriebssicherheit. Nach dem Einschieben des Rohrs wird durch das progressive Anziehen der Mutter der Druck auf die Dichtung ausgeübt, wodurch eine absolute Abdichtung gewährleistet wird.



Philmac UNI

Klemmfittings für Übergangsverbindungen eignen sich zur Verbindung von Trinkwasserleitungen unterschiedlicher Materialien

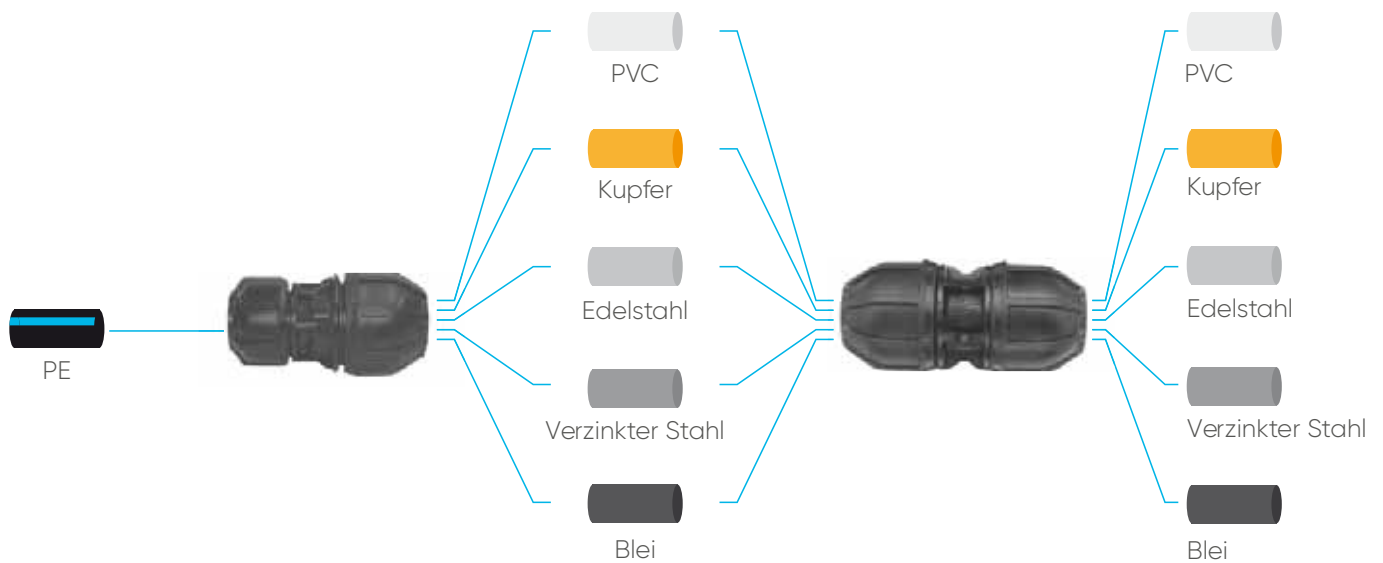

Anwendungen:

Philmac UNI wird universell für Reparaturen im Trinkwasserbereich für Werkstoffübergänge bis PN 12,5 eingesetzt.

Philmac UNI-Klemmfittings können unterschiedlichste Materialien wie PVC, Kupfer, Edelstahl, Stahl oder Grauguss verbinden. Die Philmac UNI Übergangskupplung ermöglicht einen Werkstoffübergang von PE zu unterschiedlichen Materialien. Philmac UNI Klemmfittings eignen sich somit für schnellste Reparaturen unterschiedlicher Materialien, sowie Neuverlegungen und Erweiterungen bestehender Netze oder zur Verlegung von Notleitungen.

Weitere Informationen finden Sie auf unserer Homepage:

www.aliaxis.de/klemmfittings

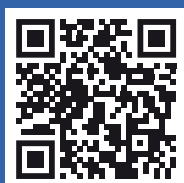

Ihr Ansprechpartner

Dennis Kamuf
dennis.kamuf@aliaxis.com



Qualität

MAGNUM 3G und PHILMAC UNI Klemmfittings unterliegen laufenden Qualitätskontrollen mit strengen Prüfvorschriften, die Bestandteil unseres umfassenden, nach DIN EN ISO 9001 : 2008 zertifizierten Qualitätsmanagementsystems sind.

Alle Änderungen und Ergänzungen, die sich im Laufe der technischen Weiterentwicklung ergeben, werden entsprechend berücksichtigt.

Zertifizierungen/Verarbeitung

MAGNUM 3G und PHILMAC UNI Klemmfittings sind für den Trinkwassereinsatz zugelassen. Alle medienberührten Komponenten verfügen über die hygienischen Zulassungen (DVGW W270, KTW, WRAS, AS/NZS 4020:2005) und sind Watermark zertifiziert. Die Bauteile d 20 bis d 63 sind entsprechend DVGW GW 335-B3/(P) vom DVGW registriert und WRAS gelistet.

Bitte gehen Sie bei der Verarbeitung und beim Einbau gemäß unseren Montageanleitungen vor.

Klemmfittings können mit PE-Rohren der Werkstofftypen PE-LD, PE 50, PE 63, PE 80, PE 100 und PE 100-RC sowie PE-X der SDR-Stufen 17,6 bis 7,4 entsprechend DIN 8074, ISO 4437-2 und DIN EN 12201-2 eingesetzt werden.

Mit PHILMAC UNI Klemmfittings können - je nach Produkt - Rohre aus PVC, Kupfer, Edelstahl, ABS, Stahl und Blei untereinander oder mit PE-Rohren verbunden werden.

Die Gewinde entsprechen DIN EN 10226. Zur Abdichtung empfehlen wir bei Kunststoffgewinden PTFE-Dichtungsband oder PA-Gewindedichtfaden; bei Metallgewinden PA-Gewindedichtfaden oder Hanf.

Zu besonderen Einsatzbedingungen, Einschränkungen bei der Verlegung sowie zur Verarbeitung von MAGNUM 3G und PHILMAC UNI Klemmfittings allgemein lesen Sie bitte unsere Montageanleitungen. Auch unsere Kundenbetreuer im Innendienst beantworten gerne eventuelle Fragen. Der Umfang der jeweiligen Zertifizierungen einzelner Produkte erfolgt nach Anwendbarkeit und Marktbedarf. Bitte prüfen Sie daher im Einzelfall, ob für das jeweilige Produkt die geforderte Zertifizierung vorliegt.



Druckbelastbarkeit

Den maximal zulässigen Betriebsdruck für MAGNUM 3G und PHILMAC UNI Klemmfittings entnehmen Sie bitte den begleitenden Texten.

MAGNUM 3G Klemmfittings

PK

Kupplung, egal

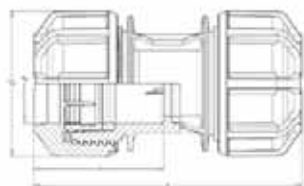

Klemmfitting aus PP zur längskraftschlüssigen Verbindung von PE-Rohren im Wasserbereich

- Geringe Einsteckkräfte durch dynamisch aktiviertes Dichtsystem
- Kein Anfasen des Rohrendes notwendig
- Dichtung EPDM, DIN EN 681-1 / KTW
- Überwurfmutter ≤ d 63 aus Acetal
- Überwurfmutter > d 63 aus PP



PFA/PN Wasser = 16 bar

d	Best.-Nr.	D	I	L	Gewicht [kg]	VE	PE	LS	RG
20	69212200	47	10	89	0,078	150	2700	1	RP1
25	69213300	55	11	94	0,106	100	1800	1	RP1
32	69214400	67	14	118	0,190	65	1170	1	RP1
40	69215500	82	18	139	0,340	35	630	1	RP1
50	69216600	94	24	161	0,510	24	432	1	RP1
63	69217700	109	29	187	0,750	12	216	1	RP1
75	69918800	135	43	298	1,202	6	108	1	RP1
90	69919900	158	50	359	2,087	8	64	1	RP1
110	69910000	191	62	426	3,733	4	32	1	RP1

PKS

Reparaturkupplung

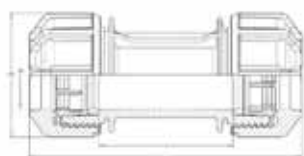

Klemmfitting aus PP zur längskraftschlüssigen Verbindung von PE-Rohren im Wasserbereich

- Geringe Einsteckkräfte durch dynamisch aktiviertes Dichtsystem
- Kein Anfasen des Rohrendes notwendig
- Dichtung EPDM, DIN EN 681-1 / KTW
- Überwurfmutter ≤ d 63 aus Acetal
- Überwurfmutter > d 63 aus PP
- Ohne Mittenanschlag, leicht überschiebbar



PFA/PN Wasser = 16 bar

d	Best.-Nr.	D	I	L	t	Gewicht [kg]	VE	PE	LS	RG
20	69201220	47	46	104	46	0,096	130	2340	1	RP1
25	69201330	55	57	121	57	0,123	70	1260	1	RP1
32	69201440	67	62	154	62	0,241	60	1080	1	RP1
40	69201550	82	77	189	77	0,414	30	540	1	RP1
50	69201660	94	87	205	87	0,595	20	360	1	RP1
63	69201770	109	97	221	97	0,938	12	216	1	RP1
75	69901880	135	167	298	167	1,202	6	108	1	RP1
90	69901990	158	190	359	190	2,087	8	64	1	RP1
110	69901000	191	187	426	187	3,733	4	32	1	RP1

MAGNUM 3G



MAGNUM 3G Klemmfittings

PKR

Kupplung, reduziert

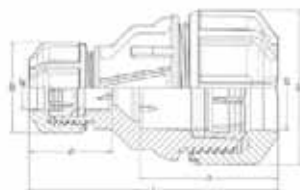

Klemmfitting aus PP zur längskraftschlüssigen Verbindung von PE-Rohren im Wasserbereich

- Geringe Einsteckkräfte durch dynamisch aktiviertes Dichtsystem
- Kein Anfasen des Rohrendes notwendig
- Dichtung EPDM, DIN EN 681-1 / KTW
- Überwurfmutter ≤ d 63 aus Acetal
- Überwurfmutter > d 63 aus PP



PFA/PN Wasser = 16 bar

d ₁	d ₂	Best.-Nr.	D1	D ₂	L	Gewicht [kg]	VE	PE	LS	RG
25	20	69213200	55	47	94	0,098	120	2160	1	RP1
32	20	69214200	67	47	110	0,146	80	1440	1	RP1
32	25	69214300	67	55	108	0,165	70	1260	1	RP1
40	25	69215300	82	55	125	0,240	50	900	1	RP1
40	32	69215400	82	67	128	0,270	40	720	1	RP1
50	25	69216300	94	55	141	0,337	30	540	1	RP1
50	32	69216400	94	67	150	0,374	30	540	1	RP1
50	40	69216500	94	81	149	0,433	25	450	1	RP1
63	32	69217400	109	67	167	0,500	20	360	1	RP1
63	40	69217500	109	81	173	0,570	18	324	1	RP1
63	50	69217600	109	94	174	0,671	16	288	1	RP1
75	63	69918700	135	110	275	0,704	6	108	1	RP1
90	63	69919700	158	110	325	1,082	8	64	1	RP1
90	75	69919800	158	130	329	1,082	4	72	1	RP1
110	63	69910700	191	110	390	1,100	4	32	1	RP1
110	90	69910900	191	157	393	2,940	5	40	1	RP1

PW90

Winkel 90°

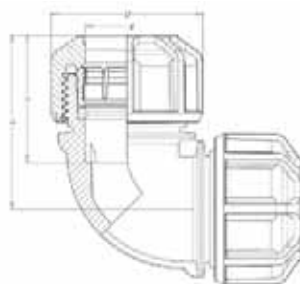

Klemmfitting aus PP zur längskraftschlüssigen Verbindung von PE-Rohren im Wasserbereich

- Geringe Einsteckkräfte durch dynamisch aktiviertes Dichtsystem
- Kein Anfasen des Rohrendes notwendig
- Dichtung EPDM, DIN EN 681-1 / KTW
- Überwurfmutter ≤ d 63 aus Acetal
- Überwurfmutter > d 63 aus PP



PFA/PN Wasser = 16 bar

d	Best.-Nr.	D	I	L	Gewicht [kg]	VE	PE	LS	RG
20	69252200	47	45	57	0,084	140	2520	1	RP1
25	69253300	55	50	67	0,128	90	1620	1	RP1
32	69254400	67	58	77	0,214	50	900	1	RP1
40	69255500	82	71	91	0,371	30	540	1	RP1
50	69256600	94	76	103	0,541	18	324	1	RP1
63	69257700	109	89	120	0,844	10	180	1	RP1
75	69958800	135	147	191	0,793	6	72	3	RP1
90	69959900	158	177	227	1,371	3	36	3	RP1
110	69950000	191	210	271	4,190	4	32	3	RP1



MAGNUM 3G Klemmfittings

PW45

Winkel 45°

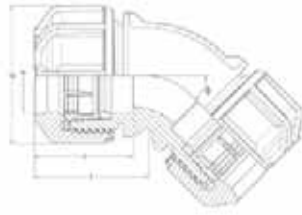

Klemmfitting aus PP zur längskraftschlüssigen Verbindung von PE-Rohren im Wasserbereich

- Geringe Einsteckkräfte durch dynamisch aktiviertes Dichtsystem
- Kein Anfasen des Rohrendes notwendig
- Dichtung EPDM, DIN EN 681-1 / KTW
- Überwurfmutter ≤ d 63 aus Acetal



PFA/PN Wasser = 16 bar

d	Best.-Nr.	D	I	L	Gewicht [kg]	VE	PE	LS	RG
32	69204800	67	52	53	0,200	20	360	1	RP1
40	69205800	82	66	67	0,360	15	270	1	RP1
50	69206800	94	71	81	0,520	20	360	1	RP1
63	69207800	109	82	97	0,820	12	216	1	RP1

PT

T-Stück, egal

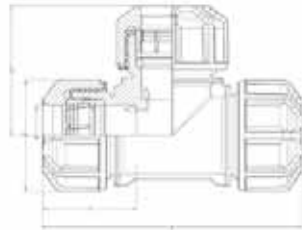

Klemmfitting aus PP zur längskraftschlüssigen Verbindung von PE-Rohren im Wasserbereich

- Geringe Einsteckkräfte durch dynamisch aktiviertes Dichtsystem
- Kein Anfasen des Rohrendes notwendig
- Dichtung EPDM, DIN EN 681-1 / KTW
- Überwurfmutter ≤ d 63 aus Acetal
- Überwurfmutter > d 63 aus PP



PFA/PN Wasser = 16 bar

d	Best.-Nr.	D	H	I	L	Gewicht [kg]	VE	PE	LS	RG
20	69232200	47	59	44	118	0,126	90	1620	1	RP1
25	69233300	55	67	48	131	0,185	50	900	1	RP1
32	69234400	67	80	57	154	0,310	30	540	1	RP1
40	69235500	82	95	65	185	0,560	18	324	1	RP1
50	69236600	94	101	75	210	0,790	12	216	1	RP1
63	69237700	109	118	82	242	1,190	8	144	1	RP1
75	69938800	135	128	147	382	2,190	6	48	3	RP1
90	69939900	158	226	177	454	3,530	3	24	3	RP1
110	69930000	191	276	210	541	6,180	2	16	3	RP1

MAGNUM 3G Klemmfittings

PTS

T-Stück, egal, überschiebbar

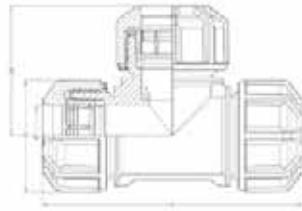

Klemmfitting aus PP zur längskraftschlüssigen Verbindung von PE-Rohren im Wasserbereich

- Geringe Einsteckkräfte durch dynamisch aktiviertes Dichtsystem
- Kein Anfasen des Rohrendes notwendig
- Dichtung EPDM, DIN EN 681-1 / KTW
- Überwurfmutter ≤ d 63 aus Acetal
- Ohne Mittenanschlag, leicht überschiebbar



PFA/PN Wasser = 16 bar

d	Best.-Nr.	D	H	L	Gewicht [kg]	VE	PE	LS	RG
20	69203220	47	59	118	0,123	90	1620	1	RP1
25	69203330	55	67	131	0,188	50	900	1	RP1
32	69203440	67	80	154	0,324	25	450	1	RP1
40	69203550	82	95	185	0,543	18	324	1	RP1
50	69203660	94	101	210	0,794	10	180	1	RP1
63	69203770	109	118	242	1,244	7	126	1	RP1

PTR

T-Stück, reduziert



Klemmfitting aus PP zur längskraftschlüssigen Verbindung von PE-Rohren im Wasserbereich

- Geringe Einsteckkräfte durch dynamisch aktiviertes Dichtsystem
- Kein Anfasen des Rohrendes notwendig
- Dichtung EPDM, DIN EN 681-1 / KTW
- Überwurfmutter ≤ d 63 aus Acetal
- Überwurfmutter > d 63 aus PP



PFA/PN Wasser = 16 bar

d ₁	d ₂	Best.-Nr.	D1	D ₂	L	Gewicht [kg]	VE	PE	LS	RG
25	20	69233200	47	47	134	0,169	60	990	1	RP1
25	32	69233400	67	67	134	0,240	55	990	3	RP1
32	25	69234300	55	55	160	0,293	35	630	1	RP1
40	25	69235300	55	55	166	0,415	20	360	1	RP1
40	32	69235400	67	67	171	0,460	20	360	1	RP1
50	25	69236300	55	55	182	0,570	12	216	1	RP1
50	32	69236400	67	67	187	0,610	12	216	1	RP1
50	40	69236500	81	81	197	0,690	12	216	1	RP1
63	25	69237300	55	55	196	0,800	9	162	1	RP1
63	32	69237400	67	67	201	0,851	9	162	1	RP1
63	50	69237600	94	94	220	1,100	9	162	1	RP1
110	63	69930700	110	110	520	2,026	3	24	3	RP1



MAGNUM 3G Klemmfittings

PEK

Endkappe

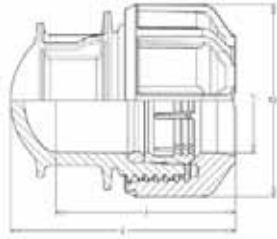

Klemmfitting aus PP zur längskraftschlüssigen Verbindung von PE-Rohren im Wasserbereich

- Geringe Einsteckkräfte durch dynamisch aktiviertes Dichtsystem
- Kein Anfasen des Rohrendes notwendig
- Dichtung EPDM, DIN EN 681-1 / KTW
- Überwurfmutter ≤ d 63 aus Acetal
- Überwurfmutter > d 63 aus PP



PFA/PN Wasser = 16 bar

d	Best.-Nr.	D	I	L	Gewicht [kg]	VE	PE	LS	RG
20	69202900	47	50	58	0,044	250	4500	1	RP1
25	69203900	55	60	70	0,066	160	2880	1	RP1
32	69204900	67	70	80	0,111	100	1800	1	RP1
40	69205900	82	83	95	0,192	55	990	1	RP1
50	69206900	94	89	108	0,288	35	630	1	RP1
63	69207900	109	102	127	0,438	20	360	1	RP1
75	69908900	135	147	172	0,770	18	216	1	RP1
90	69909900	158	177	207	1,140	9	108	1	RP1
110	69900900	191	210	246	2,010	4	72	1	RP1



MAGNUM 3G Klemmfittings

PMP

Anschlussverschraubung mit konischem Außengewinde aus PP

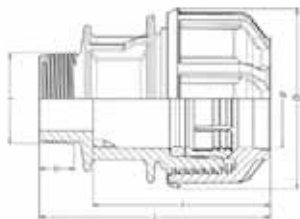

Klemmfitting aus PP zur längskraftschlüssigen Verbindung von PE-Rohren im Wasserbereich

- Geringe Einsteckkräfte durch dynamisch aktiviertes Dichtsystem
- Kein Anfasen des Rohrendes notwendig
- Dichtung EPDM, DIN EN 681-1 / KTW
- Überwurfmutter ≤ d 63 aus Acetal
- Überwurfmutter > d 63 aus PP
- Konisches Außengewinde aus PP



PFA/PN Wasser = 16 bar

d	R	Best.-Nr.	D	I	L	Gewicht [kg]	VE	PE	LS	RG
20	1/2"	69222100	47	50	70	0,042	240	4320	1	RP1
20	3/4"	69222200	47	50	70	0,048	240	4320	1	RP1
20	1"	69222300	47	50	70	0,055	220	3960	1	RP1
25	1/2"	69223100	55	58	76	0,068	150	2700	1	RP1
25	3/4"	69223200	55	58	78	0,063	150	2700	1	RP1
25	1"	69223300	55	58	80	0,074	150	2700	1	RP1
32	3/4"	69224200	67	66	89	0,115	90	1620	1	RP1
32	1"	69224300	67	66	91	0,109	90	1620	1	RP1
32	1 1/4"	69224400	67	66	92	0,124	90	1620	1	RP1
32	1 1/2"	69224500	67	67	97	0,132	85	1530	3	RP1
40	1"	69225300	82	78	103	0,196	55	990	1	RP1
40	1 1/4"	69225400	82	78	105	0,201	55	990	1	RP1
40	1 1/2"	69225500	82	81	109	0,203	55	990	1	RP1
40	2"	69225600	82	81	109	0,213	50	900	1	RP1
50	1 1/4"	69226400	94	87	114	0,292	35	630	1	RP1
50	1 1/2"	69226500	94	87	115	0,294	35	630	1	RP1
50	2"	69226600	95	87	119	0,304	32	576	1	RP1
63	1 1/2"	69227500	109	98	132	0,395	24	432	1	RP1
63	2"	69227600	109	98	132	0,455	22	396	1	RP1
63	2 1/2"	69927700	113	98	150	0,544	20	240	1	RP1
75	2"	69928600	135	147	187	0,694	18	216	1	RP1
75	2 1/2"	69928700	135	147	189	0,694	15	180	1	RP1
75	3"	69928800	135	147	191	0,684	9	162	1	RP1
90	3"	69929800	158	177	223	1,194	14	112	1	RP1
90	4"	69929900	158	177	228	1,194	14	112	1	RP1
110	2"	69920600	191	210	252	2,020	4	48	3	RP1
110	3"	69920800	191	210	259	2,100	4	48	3	RP1
110	4"	69920900	190	210	265	1,950	4	48	3	RP1



MAGNUM 3G Klemmfittings

PMM

Anschlussverschraubung mit konischem Außengewinde aus Messing

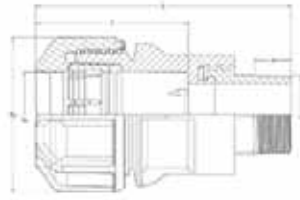

Klemmfitting aus PP zur längskraftschlüssigen Verbindung von PE-Rohren im Wasserbereich

- Geringe Einsteckkräfte durch dynamisch aktiviertes Dichtsystem
- Kein Anfasen des Rohrendes notwendig
- Dichtung EPDM, DIN EN 681-1 / KTW
- Überwurfmutter ≤ d 63 aus Acetal
- Konisches Außengewinde aus Messing



PFA/PN Wasser = 16 bar

d	R	Best.-Nr.	D	I	L	Gewicht [kg]	VE	PE	LS	RG
20	1/2"	69222180	47	51	89	0,133	50		1	RP1
25	3/4"	69223280	55	60	103	0,210	40		1	RP1
32	3/4"	69224280	67	69	112	0,264	25		1	RP1
32	1"	69224380	67	69	127	0,195	25	900	1	RP1
32	1 1/4"	69224480	67	69	130	0,189	15	684	1	RP1
32	1 1/2"	69224580	67	69	130	0,192	25	450	1	RP1
40	1"	69225380	81	69	135	0,276	15	450	1	RP1
40	1 1/4"	69225480	82	74	134	0,281	12	540	1	RP1
40	1 1/2"	69225580	94	74	155	0,285	25	450	1	RP1
50	1 1/4"	69226480	109	92	170	0,370	12	414	1	RP1
50	1 1/2"	69226580	82	92	135	0,374	18	324	1	RP1
63	2"	69227680	110	100	140	0,532	9	162	1	RP1

MAGNUM 3G Klemmfittings

PFP

Anschlussverschraubung mit zylindrischem Innengewinde aus PP

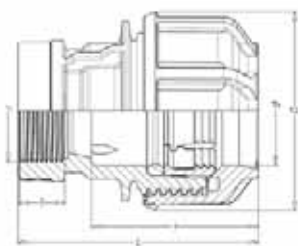

Klemmfitting aus PP zur längskraftschlüssigen Verbindung von PE-Rohren im Wasserbereich

- Geringe Einsteckkräfte durch dynamisch aktiviertes Dichtsystem
- Kein Anfasen des Rohrendes notwendig
- Dichtung EPDM, DIN EN 681-1 / KTW
- Überwurfmutter ≤ d 63 aus Acetal
- Überwurfmutter > d 63 aus PP
- Zylindrisches Innengewinde aus PP



PFA/PN Wasser = 16 bar

d	R	Best.-Nr.	D	I	L	Gewicht [kg]	VE	PE	LS	RG
20	1/2"	69282100	47	47	67	0,052	230	4140	1	RP1
20	3/4"	69282200	47	47	67	0,052	220	3960	1	RP1
20	1"	69282300	47	51	67	0,051	180	3240	1	RP1
25	1/2"	69283100	55	53	72	0,075	150	2700	1	RP1
25	3/4"	69283200	55	53	73	0,075	150	2700	1	RP1
25	1"	69283300	55	63	80	0,078	130	2340	1	RP1
32	3/4"	69284200	67	64	88	0,134	80	1440	1	RP1
32	1"	69284300	67	74	88	0,126	80	1440	1	RP1
32	1 1/4"	69284400	67	74	90	0,130	75	1350	1	RP1
40	1"	69285300	82	71	102	0,205	60	1080	1	RP1
40	1 1/4"	69285400	82	78	100	0,210	50	900	1	RP1
40	1 1/2"	69285500	82	78	101	0,220	50	900	1	RP1
50	1 1/4"	69286400	94	83	111	0,280	40	720	1	RP1
50	1 1/2"	69286500	94	94	111	0,280	35	630	1	RP1
50	2"	69286600	94	147	107	0,280	35	630	1	RP1
63	2"	69287600	109	147	132	0,430	20	360	1	RP1
75	2"	69988600	135	177	187	0,750	13	156	1	RP1
75	2 1/2"	69988700	135	177	187	0,780	13	156	1	RP1
90	2"	69989600	158	177	218	1,240	14	112	3	RP1
90	3"	69989800	158	210	222	1,240	14	112	3	RP1
110	3"	69980800	191	210	256	2,100	8	64	3	RP1
110	4"	69980900	191	210	264	2,074	8	64	3	RP1

PFM

Anschlussverschraubung mit zylindrischem Innengewinde aus Messing



Klemmfitting aus PP zur längskraftschlüssigen Verbindung von PE-Rohren im Wasserbereich

- Geringe Einsteckkräfte durch dynamisch aktiviertes Dichtsystem
- Kein Anfasen des Rohrendes notwendig
- Dichtung EPDM, DIN EN 681-1 / KTW
- Überwurfmutter ≤ d 63 aus Acetal
- Zylindrisches Innengewinde aus Messing



PFA/PN Wasser = 16 bar

d	R	Best.-Nr.	D	I	L	Gewicht [kg]	VE	PE	LS	RG
20	1/2"	69282180	76	51	47	0,133	60		1	RP1
25	3/4"	69283280	60	60	55	0,153	40		1	RP1
32	1"	69284380	67	69	108	0,202	50	900	1	RP1
40	1 1/4"	69285480	82	74	116	0,290	38	684	1	RP1
50	1 1/2"	69286580	94	92	135	0,330	18	324	1	RP1
63	2"	69287680	109	100	151	0,530	9	162	1	RP1



MAGNUM 3G Klemmfittings

PWMP

Winkelverschraubung 90° mit konischem Außengewinde aus PP

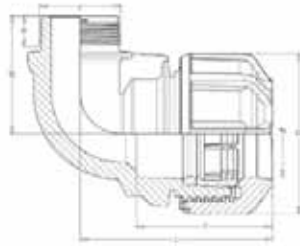

Klemmfitting aus PP zur längskraftschlüssigen Verbindung von PE-Rohren im Wasserbereich

- Geringe Einsteckkräfte durch dynamisch aktiviertes Dichtsystem
- Kein Anfasen des Rohrendes notwendig
- Dichtung EPDM, DIN EN 681-1 / KTW
- Überwurfmutter ≤ d 63 aus Acetal
- Überwurfmutter > d 63 aus PP
- Konisches Außengewinde aus PP



PFA/PN Wasser = 16 bar

d	R	Best.-Nr.	D	H	I	L	Gewicht [kg]	VE	PE	LS	RG
20	1/2"	69272100	47	39	44	59	0,051	220	3960	1	RP1
20	3/4"	69272200	47	62	44	59	0,051	190	3420	3	RP1
25	1/2"	69273100	55	43	50	65	0,073	150	2700	3	RP1
25	3/4"	69273200	55	43	50	66	0,073	120	2160	1	RP1
25	1"	69273300	55	50	50	68	0,074	110	1980	3	RP1
32	3/4"	69274200	67	50	58	80	0,210	75		1	RP1
32	1"	69274300	67	49	59	80	0,122	75	1350	1	RP1
32	1 1/4"	69274400	67	55	59	82	0,125	75	1350	3	RP1
40	1"	69275300	82	58	69	96	0,168	45	810	3	RP1
40	1 1/4"	69275400	82	61	69	96	0,210	45	810	1	RP1
40	1 1/2"	69275500	82	61	69	97	0,230	30	540	3	RP1
50	1 1/4"	69276400	94	68	79	111	0,210	30		1	RP1
50	1 1/2"	69276500	94	68	79	112	0,250	30	540	1	RP1
63	2"	69277600	109	80	89	130	0,450	18	324	1	RP1
75	3"	69978810	135	80	89	192	1,200	7	126	3	RP1

PWMM

Winkelverschraubung 90° mit konischem Außengewinde aus Messing

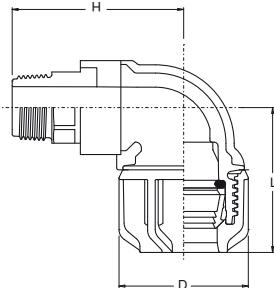

Klemmfitting aus PP zur längskraftschlüssigen Verbindung von PE-Rohren im Wasserbereich

- Geringe Einsteckkräfte durch dynamisch aktiviertes Dichtsystem
- Kein Anfasen des Rohrendes notwendig
- Dichtung EPDM, DIN EN 681-1 / KTW
- Überwurfmutter ≤ d 63 aus Acetal
- Konisches Außengewinde aus Messing



PFA/PN Wasser = 16 bar

d	R	Best.-Nr.	D	H	I	L	Gewicht [kg]	VE	PE	LS	RG
20	1/2"	69272180	47	54	46	54	0,131	50		1	RP1
25	3/4"	69273280	55	64	50	64	0,223	35		1	RP1
32	3/4"	69274280	67	64	58	64	0,272	25		1	RP1
32	1"	69274380	67	68	58	68	0,202	20	648	1	RP1
40	1"	69275380	82	82	70	82	0,285	12	360	1	RP1
40	1 1/4"	69275480	82	82	70	82	0,290	10	414	1	RP1
40	1 1/2"	69275580	82		70	82	0,295	15	360	1	RP1
50	1 1/4"	69276480	94	92	78	92	0,323	10	180	1	RP1
50	1 1/2"	69276580	94	92	78	92	0,330	10	180	1	RP1
63	2"	69277680	109	104	89	104	0,530	8	144	1	RP1



MAGNUM 3G Klemmfittings

PWFP

Winkelverschraubung 90° mit zylindrischem Innengewinde aus PP

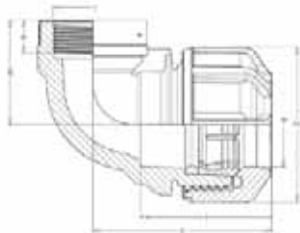

Klemmfitting aus PP zur längskraftschlüssigen Verbindung von PE-Rohren im Wasserbereich

- Geringe Einsteckkräfte durch dynamisch aktiviertes Dichtsystem
- Kein Anfasen des Rohrendes notwendig
- Dichtung EPDM, DIN EN 681-1 / KTW
- Überwurfmutter ≤ d 63 aus Acetal
- Überwurfmutter > d 63 aus PP
- Zylindrisches Innengewinde aus PP



PFA/PN Wasser = 16 bar

d	R	Best.-Nr.	D	L	t	Gewicht [kg]	VE	PE	LS	RG
20	1/2"	69262100	47	59	23	0,051	230	4140	1	RP1
20	3/4"	69262200	47	59	24	0,057	190	3420	3	RP1
25	1/2"	69263100	55	70	23	0,077	150	2700	3	RP1
25	3/4"	69263200	55	70	24	0,081	120	2160	1	RP1
25	1"	69263300	55	70	27	0,090	110	1980	3	RP1
32	3/4"	69264200	67	83	24	0,129	75	1350	3	RP1
32	1"	69264300	67	82	27	0,135	75	1350	1	RP1
32	1 1/4"	69264400	67	83	30	0,147	75	1350	3	RP1
40	1"	69265300	82	98	27	0,202	45	810	3	RP1
40	1 1/4"	69265400	82	97	30	0,228	45	810	1	RP1
40	1 1/2"	69265500	82	98	30	0,235	45	810	3	RP1
50	1 1/4"	69266400	94	107		0,310	30		1	RP1
50	1 1/2"	69266500	94	108	30	0,325	30	540	1	RP1
50	2"	69266600	94	106	35	0,380	26	468	3	RP1
63	1 1/2"	69967500	113	116	30	0,604	19	228	3	RP1
63	2"	69267600	109	120	35	0,516	18	324	3	RP1
75	2"	69968600	135	191	35	1,130	7	126	3	RP1
75	3"	69968800	135	191	39	1,130	7	84	3	RP1
90	3"	69969800	158	158	39	1,720	9	72	3	RP1
110	4"	69960900	191	191	46	2,800	6	48	3	RP1

PWFM

Winkelverschraubung 90° mit zylindrischem Innengewinde aus Messing

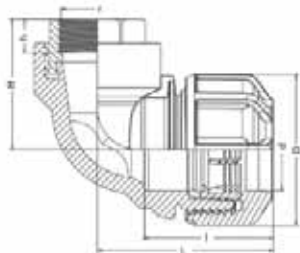

Klemmfitting aus PP zur längskraftschlüssigen Verbindung von PE-Rohren im Wasserbereich

- Geringe Einsteckkräfte durch dynamisch aktiviertes Dichtsystem
- Kein Anfasen des Rohrendes notwendig
- Dichtung EPDM, DIN EN 681-1 / KTW
- Überwurfmutter ≤ d 63 aus Acetal
- Zylindrisches Innengewinde aus Messing



PFA/PN Wasser = 16 bar

d	R	Best.-Nr.	D	H	L	Gewicht [kg]	VE	PE	LS	RG
20	1/2"	69262180	47	42	60	0,175	60		1	RP1
25	3/4"	69263280	55	49	70	0,190	40		1	RP1
32	1"	69264380	67	58	108	0,202	36	648	1	RP1
40	1 1/4"	69265480	82	70	116	0,290	10	414	1	RP1
50	1 1/2"	69266580	94	80	135	0,330	9	180	1	RP1
63	2"	69267680	109	92	151	0,530	5	144	1	RP1



MAGNUM 3G Klemmfittings

PTMP

T-Stück mit konischem Außengewinde aus PP

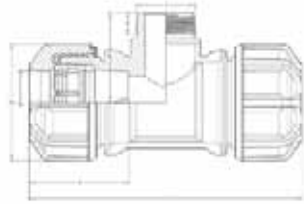

Klemmfitting aus PP zur längskraftschlüssigen Verbindung von PE-Rohren im Wasserbereich

- Geringe Einsteckkräfte durch dynamisch aktiviertes Dichtsystem
- Kein Anfasen des Rohrendes notwendig
- Dichtung EPDM, DIN EN 681-1 / KTW
- Überwurfmutter ≤ d 63 aus Acetal
- Konisches Außengewinde aus PP



PFA/PN Wasser = 16 bar

d	R	Best.-Nr.	D	H	I	L	Gewicht [kg]	VE	PE	LS	RG
25	1/2"	69293100	55	53	40	114	0,149	80	1440	1	RP1
25	3/4"	69293200	55	54	40	114	0,149	75	1350	1	RP1
32	1"	69294300	67	54	60	159	0,242	50		1	RP1
40	1 1/4"	69295400	82	63	56	191	0,348	25		1	RP1
50	1 1/2"	69296500	94	72	79	218	0,607	18		3	RP1
63	2"	69297600	109	87	85	245	0,920	10		3	RP1

PTFP

T-Stück mit zylindrischem Innengewinde aus PP

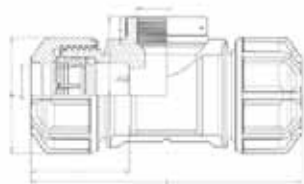

Klemmfitting aus PP zur längskraftschlüssigen Verbindung von PE-Rohren im Wasserbereich

- Geringe Einsteckkräfte durch dynamisch aktiviertes Dichtsystem
- Kein Anfasen des Rohrendes notwendig
- Dichtung EPDM, DIN EN 681-1 / KTW
- Überwurfmutter ≤ d 63 aus Acetal
- Überwurfmutter > d 63 aus PP
- Zylindrisches Innengewinde aus PP



PFA/PN Wasser = 16 bar

d	R	Best.-Nr.	D	H	I	L	Gewicht [kg]	VE	PE	LS	RG
20	1/2"	69242100	47	38	45	120	0,093	110	1980	1	RP1
20	3/4"	69242200	47	38	45	120	0,098	110	1980	1	RP1
25	1/2"	69243100	55	40	51	134	0,139	70	1260	1	RP1
25	3/4"	69243200	55	41	51	134	0,146	60	1080	1	RP1
25	1"	69243300	55	44	51	134	0,152	60	1080	1	RP1
32	1/2"	69244100	67	42	60	162	0,203	50	900	1	RP1
32	3/4"	69244200	67	44	60	162	0,237	45	810	1	RP1
32	1"	69244300	67	44	60	162	0,243	40	720	1	RP1
32	1 1/4"	69244400	67	50	60	162	0,250	35	630	1	RP1
40	1"	69245300	82	53	69	192	0,392	20	360	1	RP1
40	1 1/4"	69245400	82	56	69	192	0,403	20	360	1	RP1
40	1 1/2"	69245500	82	56	69	192	0,419	20	360	1	RP1
50	1/2"	69246100	94	54	79	218	0,511	20	360	3	RP1
50	3/4"	69246200	94	57	79	218	0,528	18	324	1	RP1
50	1 1/4"	69246400	94	61	79	218	0,550	15		1	RP1
50	1 1/2"	69246500	94	67	79	218	0,580	15	270	1	RP1
50	2"	69246600	94	71	79	218	0,628	15	270	1	RP1
63	1 1/4"	69947400	109	90	85	241	1,057	9	108	3	RP1
63	1 1/2"	69947500	109	90	85	241	1,057	9	108	3	RP1
63	2"	69247600	109	77	85	241	0,883	9	162	1	RP1
75	2"	69948600	135	109	147	382	1,740	8	64	3	RP1
90	3"	69949800	158	123	177	454	3,900	4	32	3	RP1
110	4"	69940900	191	150	210	541	5,000	3	24	3	RP1



MAGNUM 3G Klemmfittings

PKF Flanschkupplung

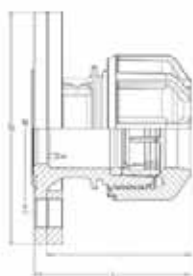

Klemmfitting aus PP zur längskraftschlüssigen Verbindung von PE-Rohren im Wasserbereich

- Geringe Einsteckkräfte durch dynamisch aktiviertes Dichtsystem
- Kein Anfasen des Rohrendes notwendig
- Dichtung EPDM, DIN EN 681-1 / KTW™
- Überwurfmutter ≤ d 63 aus Acetal
- Flanschanschlussmaße nach DIN EN 1092, PN 10 und PN 16



PFA/PN Wasser = 16 bar

d ₁	d ₂	Flansch DN	Best.-Nr.	D	I	L	Gewicht [kg]	VE	LS	RG
40	109,5	40	69305550	94	92	102	1,150	10	1	RP1
50	124,6	40	69305560	102	92	102	1,200	18	1	RP1
50	124,6	50	69306660	102	102	112	1,500	10	3	RP1
63	145	50	69306670	112	102	165	1,530	10	1	RP1

PVS Verschlussstopfen

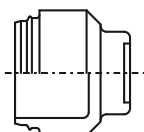

Verschlussstopfen aus PP zum Verschließen von MAGNUM 3G Klemmfittings ≤ d 63.

- Original-Dichtung und -Klemmring werden durch PVS ersetzt



PFA/PN Wasser = 16 bar

d	Best.-Nr.	Gewicht [kg]	VE	PE	LS	RG
20	69012800	0,006	200	3600	3	RP1
25	69013800	0,010	180	3240	3	RP1
32	69014800	0,018	100	1800	1	RP1
40	69015800	0,026	75	1350	1	RP1
50	69016800	0,040	40	720	1	RP1
63	69017800	0,063	30	540	1	RP1

PRS Reparaturset

Reparaturset für MAGNUM 3G Klemmfittings > d 63

- Überwurfmutter und Spacer aus PP, Klemmring aus Acetal, O-Ring
- Dichtung EPDM, DIN EN 681-1 / KTW



PFA/PN Wasser = 16 bar

d	Best.-Nr.	D	t _{max}	Gewicht [kg]	VE	PE	LS	RG
75	69970810	130	300	0,425	25	300	3	RP1
90	69970910	157	180	0,715	15	180	3	RP1
110	69970110	190	96	1,100	8	96	3	RP1



PVCK

Klemmring für PVC Rohre

Klemmring aus Acetal zum Einsatz von MAGNUM 3G Klemmfittings auf Rohren aus PVC $\leq d$ 63
 ■ Original-Klemmring wird durch PVCK ersetzt



PFA/PN Wasser = 16 bar

d	Best.-Nr.	Gewicht [kg]	VE	PE	LS	RG
20	69202000	0,004	600	14400	1	RP1
25	69203000	0,007	500	9000	1	RP1
32	69204000	0,011	350	6300	1	RP1
40	69205000	0,017	250	4500	1	RP1
50	69206000	0,022	150	2700	1	RP1
63	69207000	0,033	100	1800	1	RP1

PHILMAC UNI Klemmfittings

PUXK

Übergangskupplung

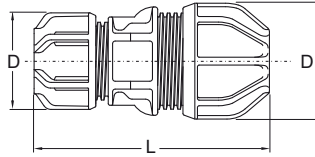

Klemmfitting aus PP zur längskraftschlüssigen Verbindung unterschiedlicher Rohrmaterialien im Wasserbereich

- Geringe Einsteckkräfte durch dynamisch aktiviertes Dichtsystem
- Kein Anfasen des Rohrendes notwendig
- Dichtung EPDM, DIN EN 681-1 / KTW
- Verbindung von PE-Rohren mit Rohren aus Kupfer, Edelstahl, Stahl, Blei, ABS und PVC
- Überwurfmutter aus Acetal (PE-Seite) bzw. PP



PFA/PN Wasser = 12,5 bar

d ₁	d ₂	Best.-Nr.	D	D1	L	Gewicht [kg]	VE	PE	LS	RG
20	15-21	69103200	47	55	120	0,114	100	1800	1	RP2
25	15-21	69103300	55	55	120	0,142	70	1260	1	RP2
20	21-27	69104200	47	67	120	0,170	70	1260	1	RP2
25	21-27	69104300	55	67	120	0,183	60	1080	1	RP2
20	27-34	69105200	47	80	160	0,250	50	900	1	RP2
25	27-34	69105300	55	80	160	0,258	50	900	1	RP2
32	27-34	69105400	67	80	185	0,315	40	720	1	RP2
32	34-39	69107400	67	80	190	0,330	30	540	1	RP2
40	34-39	69107500	81	80	175	0,330	20	360	1	RP2
32	39-43	69106400	67	95	175	0,390	25	450	1	RP2
40	39-43	69106500	81	96	181	0,416	25	350	1	RP2
50	47-49	69108600	95	95	180	0,630	12	216	1	RP2
63	47-49	69108700	110	95	240	0,785	10	180	1	RP2
63	59-61	69109700	110	120	260	1,662	8	144	1	RP2

PUXW

Übergangswinkel 90°

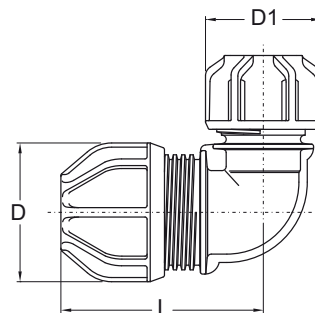

Klemmfitting aus PP zur längskraftschlüssigen Verbindung unterschiedlicher Rohrmaterialien im Wasserbereich

- Geringe Einsteckkräfte durch dynamisch aktiviertes Dichtsystem
- Kein Anfasen des Rohrendes notwendig
- Dichtung EPDM, DIN EN 681-1 / KTW
- Verbindung von PE-Rohren mit Rohren aus Kupfer, Edelstahl, Stahl, Blei, ABS und PVC
- Überwurfmutter aus Acetal (PE-Seite) bzw. PP



PFA/PN Wasser = 12,5 bar

d ₁	d ₂	Best.-Nr.	D	D1	L	Gewicht [kg]	VE	PE	LS	RG
25	15-21	69153300	55	55	67	0,143	65	1170	3	RP2
25	21-27	69154300	55	67	67	0,249	55	990	3	RP2
32	21-27	69154400	67	67	80	0,249	35	630	3	RP2
25	27-34	69155300	55	80	67	0,260	35	630	3	RP2
32	27-34	69155400	67	80	80	0,330	25	450	3	RP2



PUK

Universalkupplung, egal

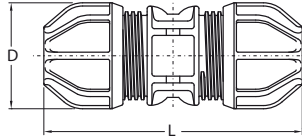

Klemmfitting aus PP zur längskraftschlüssigen Verbindung unterschiedlicher Rohrmaterialien im Wasserbereich

- Geringe Einsteckkräfte durch dynamisch aktiviertes Dichtsystem
- Kein Anfasen des Rohrendes notwendig
- Dichtung EPDM, DIN EN 681-1 / KTW
- Verbindung von Rohren aus Kupfer, Edelstahl, Stahl, Blei, ABS und PVC
- Überwurfmutter aus PP



PFA/PN Wasser = 12,5 bar

d	Best.-Nr.	D	L	Gewicht [kg]	VE	PE	LS	RG
15-21	69113300	55	120	0,078	50	900	1	RP2
21-27	69114400	67	130	0,200	45	810	1	RP2
27-34	69115500	80	160	0,340	30	540	1	RP2
34-39	69117700	80	180	0,520	25	450	1	RP2
39-43	69116600	95	180	0,520	20	360	1	RP2
47-49	69118800	95	180	0,520	15	270	1	RP2
59-61	69119900	120	200	0,742	9	162	1	RP2

PUKR

Universalkupplung, reduziert

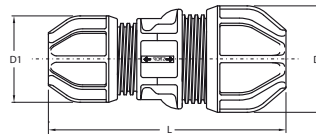

Klemmfitting aus PP zur längskraftschlüssigen Verbindung unterschiedlicher Rohrmaterialien im Wasserbereich

- Geringe Einsteckkräfte durch dynamisch aktiviertes Dichtsystem
- Kein Anfasen des Rohrendes notwendig
- Dichtung EPDM, DIN EN 681-1 / KTW
- Verbindung von Rohren aus Kupfer, Edelstahl, Stahl, Blei, ABS und PVC
- Überwurfmutter aus PP



PFA/PN Wasser = 12,5 bar

d ₁	d ₂	Best.-Nr.	D	D1	L	Gewicht [kg]	VE	PE	LS	RG
21-27	15-21	69114300	67	55	130	0,200	50	900	1	RP2
27-34	15-21	69115300	80	55	160	0,340	35	630	1	RP2
27-34	21-27	69115400	80	67	160	0,340	35	630	1	RP2
34-39	27-34	69117500	80	80	180	0,520	25	450	1	RP2
39-43	27-34	69116500	95	80	180	0,520	20	360	1	RP2

PHILMAC UNI Klemmfittings

PUW

Universalwinkel 90°

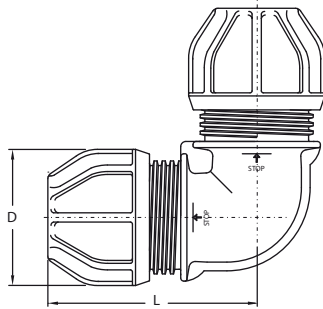

Klemmfitting aus PP zur längskraftschlüssigen Verbindung unterschiedlicher Rohrmaterialien im Wasserbereich

- Geringe Einsteckkräfte durch dynamisch aktiviertes Dichtsystem
- Kein Anfasen des Rohrendes notwendig
- Dichtung EPDM, DIN EN 681-1 / KTW
- Verbindung von Rohren aus Kupfer, Edelstahl, Stahl, Blei, ABS und PVC
- Überwurfmutter aus PP



PFA/PN Wasser = 12,5 bar

d	Best.-Nr.	D	L	Gewicht [kg]	VE	PE	LS	RG
15-21	69153310	55	59	0,143	60	1080	3	RP2
21-27	69154410	67	67	0,249	30	540	3	RP2

PUM

Universalverschraubung mit konischem Außengewinde aus PP

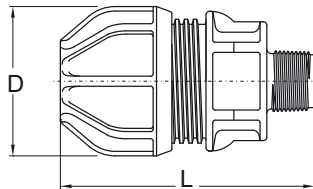

Klemmfitting aus PP zur längskraftschlüssigen Verbindung unterschiedlicher Rohrmaterialien im Wasserbereich

- Geringe Einsteckkräfte durch dynamisch aktiviertes Dichtsystem
- Kein Anfasen des Rohrendes notwendig
- Dichtung EPDM, DIN EN 681-1 / KTW
- Verbindung von Rohren aus Kupfer, Edelstahl, Stahl, Blei, ABS und PVC
- Überwurfmutter aus PP
- Konisches Außengewinde aus PP



PFA/PN Wasser = 12,5 bar

d	R	Best.-Nr.	D	L	Gewicht [kg]	VE	PE	LS	RG
15-21	3/4"	69123200	55	100	0,080	120	2160	1	RP2
15-21	1"	69123300	55	110	0,084	120	2160	1	RP2
21-27	3/4"	69124200	67	110	0,126	90	1620	1	RP2
21-27	1"	69124300	67	120	0,140	85	1530	1	RP2
21-27	1 1/4"	69124400	67	120	0,127	80	1440	1	RP2
27-34	3/4"	69125200	80	135	0,189	50	900	1	RP2
27-34	1"	69125300	80	135	0,193	50	900	1	RP2
27-34	1 1/4"	69125400	80	135	0,195	50	900	1	RP2
27-34	1 1/2"	69125500	80	135	0,197	45	810	1	RP2

PUT

Universal-T-Stück, egal

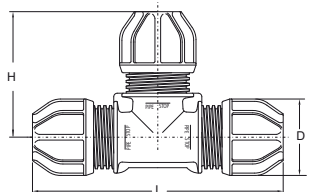

Klemmfitting aus PP zur längskraftschlüssigen Verbindung unterschiedlicher Rohrmaterialien im Wasserbereich

- Geringe Einsteckkräfte durch dynamisch aktiviertes Dichtsystem
- Kein Anfasen des Rohrendes notwendig
- Dichtung EPDM, DIN EN 681-1 / KTW
- Verbindung von Rohren aus Kupfer, Edelstahl, Stahl, Blei, ABS und PVC
- Überwurfmutter aus PP



PFA/PN Wasser = 12,5 bar

d	Best.-Nr.	D	H	L	Gewicht [kg]	VE	PE	LS	RG
15-21	69133300	55	112	139	0,192	40	720	1	RP2



PHILMAC UNI Klemmfittings

Anwendungsübersicht PHILMAC UNI: Rohrmaterialien und Spannbereiche

Spannbereich [mm] Rohrmaterial	15,0 - 21,0	21,0 - 27,0	26,7 - 34,0	33,4 - 39,0	39,0 - 43,0	47,0 - 49,0	59,0 - 61,0
Kupferrohr	15 mm 18 mm	22 mm	28 mm	35 mm	42 mm		
Stahlrohr verzinkt (Siederohr)	3/8"	1/2" 3/4"	1"		1 1/4"	1 1/2"	2"
Edelstahlrohr	3/8"	1/2" 3/4"	1"		1 1/4"	1 1/2"	2"
ABS/PVC-Rohr	16 mm 20 mm	25 mm	32 mm		40 mm		
Bleirohr	3/8" 16,0 mm 19,2 mm 20,0 mm	1/2" 21,6 mm 23,2 mm 25,2 mm 26,4 mm	3/4" 30,6 mm 31,0 mm 31,6 mm 32,8 mm	1" 37,6 mm	1 1/4" 41,0 mm	1 1/2" 48,0 mm	

Alle Angaben ohne Gewähr.

Klemmfittings Montagewerkzeuge

PHS

Hakenschlüssel

- Hakenschlüssel aus faserverstärktem PP zur Montage von MAGNUM 3G und PHILMAC UNI Klemmfittings
- Passend von d 16 bis d 63
 - Ergonomisch geformter Griff



d	Best.-Nr.	L	Gewicht [kg]	VE	LS	RG
16-63	670887	330	0,133	30	1	RP9

PZS

Montagewerkzeug

- Stufenweise verstellbarer Zangenschlüssel zur Montage von MAGNUM 3G und PHILMAC UNI Klemmfittings
- Verstellbereich ausreichend von d 40 bis d 110
 - Stabile Ausführung
 - Abrutschsicheres Design
 - Gummierte Griffe



d	Best.-Nr.	L	Gewicht [kg]	VE	LS	RG
40-110	670888	375	0,943	1	1	RP9



Seminarsaison 2024 – Praxisorientiert und sicher

Bei Aliaxis Deutschland vermitteln wir Ihnen relevante Inhalte für die Wasser- und Gasversorgung, sowie Entsorgung mit dem Werkstoff Polyethylen.

Unsere praxisorientierten Schulungen beinhalten Grundlagenwissen für Anwender der Ver- und Entsorgungsunternehmen, sowie Mitarbeitende im Rohrleitungsbau sowie dem Handel. Außerdem bieten wir fachbezogene Seminare für Wassermeister, Schweißaufsichten nach DVGW GW 331 und Planer an.

Neben der Vermittlung von theoretischem Wissen, wird das Gelernte durch praktische Übungen in unserem FRIALAB vertieft. Auf diese Weise erzielen Sie einen umfassenden Lernerfolg. Unsere Praktiker zeigen Ihnen vor Ort, was im Rohr-

leitungsbau wichtig ist. Durch den persönlichen Kontakt zu einem kompetenten Ansprechpartner können auch knifflige Fragen geklärt werden.

Auf Wunsch können wir auch maßgeschneiderte Seminare anbieten, deren Inhalte optimal auf Ihre Trainingsziele zugeschnitten sind.

Gerne auch als In-House-Schulungen bei Ihnen vor Ort.



Inhouse-Schulungen

Thema	Inhalt	Empfohlen für
Grundwissen Rohrleitungssysteme Azubi	Einsatzbereich und Vorteile von PE-Rohrleitungssystemen, Formstücke, erste praktische Erfahrungen mit dem Heizwendelschweißen	Auszubildende aus Versorgungsbetrieben, Rohrleitungsbau und Handel
Grundlagen (Basic) PE-Schweißen	Einsatzmöglichkeiten PE-Rohrleitungssysteme im Gas- und Wasserbereich, für die Druckentwässerung und industrielle Anwendungen	Versorgungsunternehmen, Rohrleitungsbauunternehmen, Planer und Handel für erste praktische Erfahrungen mit dem Heizwendelschweißen
PE-Schweißaufsicht (Auffrischkurs + GW326)	Aufgaben und Pflichten der Schweißaufsicht, Fehlererkennung, Dokumentation + GW326 und Workflow	Schweißfachingenieure, Schweißaufsicht GW331 und Baubeauftragte Keine Verlängerung GW331
FRIATOOLS - Digital	Workflow und die FRIAMAT App	Versorgungsunternehmen, Rohrleitungsbauunternehmen
PE-Großrohrtechnik $d \geq 250\text{mm}$	Praxisnahe Anwendung von Großmuffen und Formteile auf druckführende Leitungen	Planer, Rohrleitungsbauer, Betreiber von Leitungen $> d 250\text{mm}$
FRIAFIT Abwassersystem	Verbindung von PE-HD Rohren für Freispiegelleitungen bis $d 900\text{mm}$. Ein Schwerpunkt liegt auf Abzweig- und Anschlussleitungen sowie Kanäle, die mit Close-Fit-Linern aus PE-HD saniert wurden.	Planer, Kommunen, Rohrleitungsbauer im Abwasserbereich
PE-Schweißen in der Wasserversorgung	Reparatur und Anbindungsmöglichkeiten auf druckführende Leitungen auch im Sanierungsfall	Wassermeister und deren Mitarbeiter, Rohrleitungsbauer und Schweißer nach GW330
FRIAGRIP - Mechanische Verbindungs- und Reparaturtechnik (+ GW326)	Praxisorientierter Lehrgang, der mit dem Zertifikat nach GW326 Anhang C abschließt	Versorgungsunternehmen, Rohrleitungsbauunternehmen, Planer und Handel

Weitere Termine und Trainingsinhalte finden Sie auf unserer Homepage:

www.aliaxis.de/de/services/schulungen-trainings



Ihr Ansprechpartner

Mathias Baier
mathias.baier@aliaxis.com
+49 621 486-1486





Die Manufaktur – Sonderlösungen aus PE und PP

Wir sind Ihr kompetenter Partner von der Auslegung und Planung Ihrer Lösung bis zum Einbau der Produkte auf der Baustelle. Wir freuen uns auf Ihre Anfrage und unterstützen Sie gerne bei der Auswahl der passenden Bauteile.



- Wir sind bei Ihnen vor Ort – und zugleich weltweit aufgestellt
- Wir liefern Ihnen maßgenaue Lösungen in Herstellerqualität ...
- ... in großer Bandbreite!



Wir freuen uns auf Ihr Projekt

In komplexen Rohrleitungs-Projekten können Sonderbauteile oder Vorfertigung ein wichtiger Baustein und Problemlöser sein, sei es um Platzprobleme zu lösen, Funktionen zu integrieren oder um Zeit im Bauablauf zu sparen. Die Manufaktur steht auch für Ihr Projekt bereit.

Sprechen Sie mit uns – wir unterstützen Sie von der Planungsphase bis zum Service vor Ort.

Aliaxis Deutschland GmbH

Infrastruktur
Steinzeugstraße 50
68229 Mannheim
T: +49 621 486-0
info.de@alixis.com
www.alixis.de

